

Liste de prix Suisse Septembre 2021



 IMI PNEUMATEX

 IMI TA

 IMI HEIMEIER

Sommaire

MAINTIEN DE PRESSION, SÉPARATEURS DE MICROBULLES ET DE BOUES

Planification et calcul _____ 7

Maintien de pression et Régulation 62

Vases d'expansion sous pression à charge de gaz fixe _____	62
Statico _____	62
Pour la protection contre les températures non admissibles dans les vases d'expansion _____	65
Vase intermédiaire _____	65
Maintien de pression avec compresseurs _____	67
Simply Compresso _____	67
Compresso Connect F _____	69
Compresso Connect _____	72

Maintien de pression avec unite d'air externe _____	76
Compresso CX Connect _____	76
Maintien de pression par pompes avec dégazage cyclonique par dépression _____	81
Transféro TV Connect _____	81
Transféro TVI Connect _____	88
Maintien de pression par pompe _____	94
Transféro TI Connect _____	94
Installation de surveillance de pression et systèmes d'appoint _____	100
Pleno Connect _____	100
Pleno Refill _____	104
Stabilisation de la pression pour eau potable _____	109
Aquapresso _____	109

Purgeurs, Séparateurs de microbulles et de boues _____ 113

Purgeurs automatiques et séparateurs _____	113
Zeparo Cyclone _____	113
Zeparo ZU _____	115
Zeparo G-Force _____	121
Zeparo ZIO _____	124
Ferro-Cleaner _____	127
Centrale de dégazage cyclonique par dépression _____	129
Vento Connect _____	129
Simply Vento _____	133

Accessoires _____ 135

Soupapes de sécurité _____	135
Soupapes de sécurité _____	135
Accessoires _____	143
Accessoires _____	143

EQUILIBRAGE, RÉGULATION ET SERVOMOTEURS

Vannes d'équilibrage _____ 149

Vannes d'équilibrage _____	149
STAD _____	149
STAD-C _____	153
TBV _____	154
STAF, STAF-SG _____	155
STAF-R _____	157
TA-BVS 140/143 _____	158
TA-BVS 240/243 _____	161
Accessoires – Vannes d'équilibrage _____	163
Diaphragmes _____	166
MDFO _____	166
Accessoires _____	168
Calorifuge préformé _____	168

Régulateurs de pression différentielle _____ 169

Régulateurs de pression différentielle _____	169
STAP – DN 15-50 _____	169
STAP - DN 65-100 _____	171
Accessoires – STAP _____	172
TA-PILOT-R _____	174
DA 516 _____	178
Régulateur de Δp qui combine équilibrage et régulation _____	183
TA-COMPACT-DP _____	183
Vanne de décharge proportionnelle _____	186
DAB 50 _____	186
PM 512 _____	188

Vannes de régulation _____ 191

Vannes d'équilibrage et de régulation pour les petites unités terminales _____	191
TBV-C _____	191
TA-COMPACT-P _____	194
TBV-CM _____	198
Vannes d'équilibrage et de régulation _____	200
TA-Modulator _____	200
TA-FUSION-P _____	206
KTM 512 _____	210
Vannes de régulation _____	215
CV216/316 MZ _____	215
CV216/316 RGA _____	217
CV216/316 GG _____	219
TA-6-Voies _____	223
Vanne de régulation CVS _____	227

Armoires d'équilibrage centralisées _____ 229

Armoires d'équilibrage centralisées _____	229
Kits TA-COMPACT _____	229

Vanne de régulation Smart _____ 232

Vanne avec débitmètre ultrason _____	232
TA-Smart _____	232

Servomoteurs _____ 237

Moteurs _____	237
EMO T _____	237
EMO TM _____	240
TA-Slider 160 _____	242
TA-Slider 160 KNX _____	245
TA-Slider 160 BACnet/Modbus _____	247
TA-Slider 160 Fail-safe _____	250
TA-Slider 500 _____	253
TA-Slider 500 BACnet/Modbus _____	256
TA-Slider 500 Fail-safe _____	259
TA-Slider 750 _____	262
TA-Slider 750 Fail-safe Plus _____	266
TA-Slider 1250 _____	269
TA-Slider 1250 Fail-safe Plus _____	273
TA-MC15, TA-MC15-C _____	276
TA-MC50-C _____	278
TA-MC55Y, TA-MC55 _____	279
TA-MC100 _____	281
TA-MC160 _____	283
TA-MC100 FSE/FSR _____	285

Accessoires de mesure _____ 287

Instruments de mesure _____	287
TA-SCOPE _____	287

RÉGULATION THERMOSTATIQUE

Têtes thermostatiques et robinets de radiateurs **297**

Têtes thermostatiques	297
Tête thermostatique K	297
Tête thermostatique Halo	300
Tête thermostatique DX	301
Tête thermostatique Halo-B	302
Tête thermostatique F	303
Set de tête thermostatique WK	304
Tête thermostatique VK	305
Têtes thermostatiques avec raccord direct pour matériel d'autres fabricants	306
Tête thermostatique K avec sonde de contact ou sonde plongeuse	308
Robinets thermostatiques	312
Eclipse	312
Eclipse 300	316
V-exact II	320
Standard	324
Avec résistance particulièrement faible	326
Pour circulation inversée	329
Corps de robinets trois voies	332
Multi V	335
Accessoires et pièces de rechange	337

Design-Edition	350
Multilux 4-Eclipse-Set Halo	350
Multilux 4 – Set Halo	353
Robinets thermostatiques pour raccordement sur radiateurs	356
RADIETT, RENOVETT	356
Robinets manuels	361
Mikrotherm	361
Coude et té de réglage	364
Regulux	364
Regutec	368
Robinets thermostatiques pour raccordement sur radiateurs	371
Multilux V Eclipse	371
Vanne thermostatique 3 voies	375
Vanne mélangeuse trois voies	375
Vanne diviseuse trois voies	376
Soupape de décharge	377
Hydrolux	377

Planchers chauffants **379**

Distributeurs pour planchers chauffants/rafraîchissants	379
Dynacon Eclipse	379
Dynacon 150	387
Dynalux	394
Robinets de réglage pour chauffage par le sol	403

Thermostats pour planchers chauffants	407
Multibox Eclipse	407
Multibox K, RTL et K-RTL	411
Multibox C/E et C/RTL	413
RTL	417
Centrale électronique de régulation de zones pour plancher chauffant	423
Radiocontrol F	423

Thermostats et servomoteurs **425**

Thermostats d'ambiance	425
Thermostat d'ambiance	425
Thermostat P	426
Moteurs	427
EMOtec	427
EMO T	429
EMO TM	432
TA-Slider 160	434
TA-Slider 160 KNX	437
TA-Slider 160 BACnet/Modbus	439
TA-Slider 160 Fail-safe	442
EMO 3	445

PRODUITS COMPLÉMENTAIRES

Raccords **449**

Raccords pour tube en cuivre et en acier	449
FPL	449

Vannes d'isolement **453**

Vannes à boisseau sphérique	453
Globo H	453
Globo P	457
Globo S	459

Globo D	460
M106 moteur pour Globo	463
Vannes d'arrêt à guillotine	464
TA 60	464

SYSTÈMES DE FILTRE

Systèmes de filtre **467**

Jet Filter S E&P	467
Jet Filter S System E&P	468

Jet Filter V	469
Jet Filter E	470
Jet Filter System E	472

Filtre simple EF15	473
--------------------	-----

MISE EN SERVICE

475

CONDITIONS GÉNÉRALES DE VENTE ET DE LIVRAISON

476

Maintien de pression, séparateurs de microbulles et de boues



MAINTIEN DE PRESSION, SÉPARATEURS DE MICROBULLES ET DE BOUES

Planification et calcul _____	7		
Maintien de pression et Régulation _____	62		
Vases d'expansion sous pression à charge de gaz fixe _____	62	Maintien de pression avec unite d'air externe _____	76
Statico _____	62	Compresso CX Connect _____	76
Pour la protection contre les températures non admissibles dans les vases d'expansion _____	65	Maintien de pression par pompes avec dégazage cyclonique par dépression _____	81
Vase intermédiaire _____	65	Transféro TV Connect _____	81
Maintien de pression avec compresseurs _____	67	Transféro TVI Connect _____	88
Simply Compresso _____	67	Maintien de pression par pompe _____	94
Compresso Connect F _____	69	Transféro TI Connect _____	94
Compresso Connect _____	72	Installation de surveillance de pression et systèmes d'appoint _____	100
		Pleno Connect _____	100
		Pleno Refill _____	104
		Stabilisation de la pression pour eau potable _____	109
		Aquapresso _____	109
		Purgeurs, Séparateurs de microbulles et de boues _____	113
		Purgeurs automatiques et séparateurs _____	113
		Zeparo Cyclone _____	113
		Zeparo ZU _____	115
		Zeparo G-Force _____	121
		Zeparo ZIO _____	124
		Ferro-Cleaner _____	127
		Centrale de dégazage cyclonique par dépression _____	129
		Vento Connect _____	129
		Simply Vento _____	133
		Accessoires _____	135
		Soupapes de sécurité _____	135
		Soupapes de sécurité _____	135
		Accessoires _____	143
		Accessoires _____	143

Planification et calcul

Un système fiable de maintien de la pression est une condition indispensable pour le fonctionnement normal et sans défaut des installations de chauffage, de refroidissement et des installations solaires. Nos tableaux et formules de calcul vous aident à sélectionner le produit optimal.



Calcul

Maintien de la pression pour installations TAZ ≤ 110°C

Calcule et EN 12828, SWKI HE301-01*), solar systems ENV 12977-1.

Pour toutes les applications spécifiques, utilisez le logiciel HySelect ou contactez-nous.

Équations générales

Vs	Volume en eau de l'installation	Chauffage	Vs = vs · Q	vs	Coefficient de contenance en eau spécifique, tableau 4.
			Vs= connu	Q	Puissance installée
	Refroidissement	Vs= connu			Contenance réseau calculée
Ve	Volume d'expansion	EN 12828	Ve = e · (Vs+Vhs)	e, ehs	Coefficient d'expansion pour ts_{max} , tableau 1
		Refroidissement	Ve = e · (Vs+Vhs)	e, ehs	Coefficient d'expansion pour ts_{max} , tableau 1 ⁷⁾
		SWKI HE301-01 Chauffage	Ve = e · Vs · X¹⁾ + ehs · Vhs	e ehs	Coefficient d'expansion pour $(ts_{max} + tr) / 2$, tableau 1 Coefficient d'expansion pour ts_{max} , tableau 1
		SWKI HE301-01 Refroidissement	Ve = e · Vs · X¹⁾ + ehs · Vhs	e, ehs	Coefficient d'expansion pour $(ts_{max} + tr) / 2$, tableau 1 ⁷⁾
Vwr	Réserve	EN 12828, Refroidissement	Vwr ≥ 0,005 · Vs ≥ 3 L		
		SWKI HE301-01	Vwr est inclus dans Ve avec le coefficient X		
p0	Pression minimale ²⁾ Valeur la plus basse du maintien de pression	EN 12828, Refroidissement	p0 = Hst/10 + pv + 0,2 bar ≥ pz	Hst pz	Hauteur statique Pression mini. de fonctionnement requise pour les équipements. Ex.: pompes ou chaudières Pression d'évaporation pour TAZ > 100°C
		SWKI HE301-01	p0 = Hst/10 + pv + 0,3 bar ≥ pz	pv	
pa	Pression initiale Valeur la plus basse du maintien de pression		pa ≥ p0 + 0,3 bar		
pe	Pression finale Valeur la plus élevée du maintien de pression			psvs dpsvs _c	Pression de tarage de la soupape de sécurité Tolérance de la pression de fermeture de la soupape
		EN 12828	pe ≤ psvs - dpsvs_c	dpsvs _c dpsvs _c	0,5 bar pour psvs ≤ 5 bar ⁴⁾ 0,1 psvs pour psvs > 5 bar ⁴⁾
		Refroidissement, solaire	pe ≤ psvs - dpsvs_c	dpsvs _c dpsvs _c	0,6 bar pour psvs ≤ 3 bar ⁴⁾ 0,2 psvs pour psvs > 3 bar ⁴⁾
		SWKI HE301-01 Chauffage	pe ≤ psvs/1.3 pe ≤ psvs/1.15		pour psvs ≤ 3 bar ⁴⁾ pour psvs > 3 bar ⁴⁾
SWKI HE301-01 Refroidissement, solaire	pe ≤ psvs/1.3 et pe ≤ psvs - 0.6 bar		psvs ⁴⁾		
Statico					
PF	Facteur de pression		PF = (pe + 1)/(pe - p0)		
VN	Volume nominal du vase d'expansion ⁵⁾	EN 12828, Refroidissement	VN ≥ (Ve + Vwr + 1,1 · Vgsolar⁶⁾ + 2³⁾) · PF	Vgsolar	Volume des capteurs ⁶⁾
		SWKI HE301-01	VN ≥ (Ve + 2 · Vgsolar⁶⁾ + 2³⁾) · PF		

1) Chauffage, Refroidissement, Solaire : Q ≤ 10 kW : X = 3 | 10 kW < Q ≤ 150 kW : X = (87-0,3 · Q)/28 | Q > 150 kW : X = 1,5
Circuits avec sondes géothermiques : X = 2,5

2) La formule relative à la pression minimale p0 s'applique pour le montage du dispositif de maintien de pression du côté aspiration de la pompe de circulation. En cas de montage du côté pression, p0 doit être augmenté de la Hmt de la pompe.

3) Majoration de 2 litres lors de la mise en place d'un système de dégazage Vento.

4) Les soupapes de sécurités doivent satisfaire ces exigences. N'utilisez que des soupapes de sécurité certifiées et testées de type H et DGH pour les installations de chauffage et de type F pour les installations de refroidissement.

5) Sélectionner un vase de contenance nominale supérieure ou égale.

6) Pour les systèmes solaires selon ENV12977-1 : le volume des capteurs Vgsolar peut vaporiser quand l'installation est à l'arrêt ; sinon Vgsolar=0.

7) Température maxi à l'arrêt de l'installation, généralement 40°C pour les installations de refroidissement et les sondes géothermiques avec régénération du sol ; 20°C pour les autres sondes géothermiques.

*) SWKI HE301-01 : Valable pour la Suisse

Notre programme de calcul en ligne HySelect prend en considération une méthodologie de calcul et des bases de données approfondies. Par conséquent, des résultats différents ne peuvent pas être exclus.

Compreso

pe	Pression finale Valeur la plus élevée du maintien optimal de pression.		pe = pa + 0,2		
VN	Volume nominal du vase d'expansion ⁵⁾	EN 12828, Refroidissement	VN ≥ (Ve + Vwr + 1,1 · Vgsolar⁶⁾ + 2³⁾) · 1,1	Vgsolar	Volume des capteurs ⁶⁾
		SWKI HE301-01	VN ≥ (Ve + 2 · Vgsolar⁶⁾ + 2³⁾) · 1,1		
TecBox			Q = f(Hst)	>> Sélection rapide Compreso	

Transféro

pe	Pression finale Valeur la plus élevée du maintien optimal de pression.		pe = pa + 0,4		
VN	Volume nominal du vase d'expansion ⁵⁾	EN 12828, Refroidissement	VN ≥ (Ve + Vwr + 1,1 · Vgsolar⁶⁾) · 1,1	Vgsolar	Volume des capteurs ⁶⁾
		SWKI HE301-01	VN ≥ (Ve + 2 · Vgsolar⁶⁾) · 1,1		
TecBox			Q = f(Hst)	>> Sélection rapide Transféro	

Intermediate vessels⁵⁾

VN	Volume nominal du vase d'expansion ⁵⁾	EN 12828, Refroidissement	VN ≥ Vs · Δe + 1,1 · Vgsolar⁶⁾ + 2³⁾	Δe Vgsolar	Δe pour tr et t _{min} , tableau 3 Volume des capteurs ⁶⁾
		SWKI HE301-01	VN ≥ Vs · Δe + 2 · Vgsolar⁶⁾ + 2³⁾		

1) Chauffage, Refroidissement, Solaire : Q ≤ 10 kW : X = 3 | 10 kW < Q ≤ 150 kW : X = (87-0,3 · Q)/28 | Q > 150 kW : X = 1,5

Circuits avec sondes géothermiques : X = 2,5

2) La formule relative à la pression minimale p0 s'applique pour le montage du dispositif de maintien de pression du côté aspiration de la pompe de circulation. En cas de montage du côté pression, p0 doit être augmenté de la Hmt de la pompe.

3) Majoration de 2 litres lors de la mise en place d'un système de dégazage Vento.

4) Les soupapes de sécurités doivent satisfaire ces exigences. N'utilisez que des soupapes de sécurité certifiées et testées de type H et DGH pour les installations de chauffage et de type F pour les installations de refroidissement.

5) Sélectionner un vase de contenance nominale supérieure ou égale.

6) Pour les systèmes solaires selon ENV12977-1 : le volume des capteurs Vgsolar peut vaporiser quand l'installation est à l'arrêt ; sinon Vgsolar=0.

7) Température maxi à l'arrêt de l'installation, généralement 40°C pour les installations de refroidissement et les sondes géothermiques avec régénération du sol ; 20°C pour les autres sondes géothermiques.

*) SWKI HE301-01 : Valable pour la Suisse

Notre programme de calcul en ligne HySelect prend en considération une méthodologie de calcul et des bases de données approfondies. Par conséquent, des résultats différents ne peuvent pas être exclus.

Tableau1: e coefficient d'expansion

t (TAZ, ts _{max} , tr, ts _{min}), °C	20	30	40	50	60	70	80	90	100	105	110
e Water = 0 °C	0,0016	0,0041	0,0077	0,0119	0,0169	0,0226	0,0288	0,0357	0,0433	0,0472	0,0513
e % weight MEG*											
30 % = -14,5 °C	0,0093	0,0129	0,0169	0,0224	0,0286	0,0352	0,0422	0,0497	0,0577	0,0620	0,0663
40 % = -23,9 °C	0,0144	0,0189	0,0240	0,0300	0,0363	0,0432	0,0505	0,0582	0,0663	0,0706	0,0750
50 % = -35,6 °C	0,0198	0,0251	0,0307	0,0370	0,0437	0,0507	0,0581	0,0660	0,0742	0,0786	0,0830
e % weight MPG**											
30 % = -12,9 °C	0,0151	0,0207	0,0267	0,0333	0,0401	0,0476	0,0554	0,0639	0,0727	0,0774	0,0823
40 % = -20,9 °C	0,0211	0,0272	0,0338	0,0408	0,0481	0,0561	0,0644	0,0731	0,0826	0,0873	0,0924
50 % = -33,2 °C	0,0288	0,0355	0,0425	0,0500	0,0577	0,0660	0,0747	0,0839	0,0935	0,0985	0,1036

Tableau 2: pv pression de vaporisation (bar)

TAZ, °C	105	110
pv Eau	0,1948	0,4196
pv % en poids MEG*		
30%	0,1793	0,3864
40%	0,1671	0,3601
50%	0,1523	0,3284
pv % en poids MEG*		
30%	0,1938	0,4176
40%	0,1938	0,4175
50%	0,1938	0,4174

Tableau 3: Δe expansion (dans les systèmes d'eau glacée lorsque tr < 5°C ; dans les systèmes de chauffage lorsque tr > 70°C)

tr, °C		-35	-30	-25	-20	-15	-10	-5	0		80	90	100	105	110
Δe Eau	= 0 °C	-	-	-	-	-	-	-	-	-	0,0062	0,0131	0,0207	0,0246	0,0287
Δe % en poids MEG*															
30 %	= -14,5 °C	-	-	-	-	-	0,0032	0,0023	0,0012	-	0,0070	0,0145	0,0226	0,0269	0,0312
40 %	= -23,9 °C	-	-	-	0,0081	0,0069	0,0055	0,0038	0,0019	-	0,0073	0,0150	0,0231	0,0274	0,0318
50 %	= -35,6 °C	0,0131	0,0121	0,0109	0,0094	0,0076	0,0056	0,0038	0,0019	-	0,0075	0,0154	0,0236	0,0279	0,0324
Δe % en poids MPG**															
30 %	= -12,9 °C	-	-	-	-	-	0,0068	0,0045	0,0023	-	0,0078	0,0163	0,0252	0,0298	0,0347
40 %	= -20,9 °C	-	-	-	0,0125	0,0099	0,0077	0,0052	0,0026	-	0,0083	0,0170	0,0265	0,0313	0,0363
50 %	= -33,2 °C	-	0,0187	0,0162	0,0137	0,0111	0,0086	0,0058	0,0029	-	0,0088	0,0179	0,0276	0,0325	0,0376

Tableau 4: vs env. volume en eau *** de chauffage du bâtiment par rapport à la performance de la surface de chauffe installée Q

ts _{max} tr	°C	90 70	80 60	70 55	70 50	60 40	50 40	40 30	35 28
Radiateurs fonte	vs litre/kW	14,0	16,5	20,1	20,6	27,9	36,6	-	-
Radiateurs panneaux acier	vs litre/kW	9,0	10,1	12,1	11,9	15,1	20,1	-	-
Convecteurs	vs litre/kW	6,5	7,0	8,4	7,9	9,6	13,4	-	-
Batteries	vs litre/kW	5,8	6,1	7,2	6,6	7,6	10,8	-	-
Chauffage au sol	vs litre/kW	10,3	11,4	13,3	13,1	15,8	20,3	29,1	37,8

*) MEG = Monoéthylène glycol

**) MPG = Monopropylène glycol

***) Volume en eau = générateurs + tuyauteries + émetteurs

Tableau 5: DNe valeurs indicatives relatives aux conduites d'expansion pour Statico et Compresso

Longueur jusqu'à env. 30 m	DNe	20	25	32	40	50	65	80
Chauffage :								
EN 12828	Q kW	1000	1700	3000	3900	6000	11000	15000
SWKI HE301-01	Q kW	300	600	900	1400	3000	6000	9000
Refroidissement :								
ts _{max} ≤ 50 °C	Q kW	1600	2700	4800	6300	9600	17600	24100

Tableau 6: DNe valeurs indicatives relatives aux conduites d'expansion pour Transféro TV_ *

	DNe	Hst [m]	DNd	Hst [m]	DNe	Hst [m]	DNd	Hst [m]	DNe	Hst [m]	DNd	Hst [m]
	Longueur jusqu'à env. 5 m				Longueur jusqu'à env. 10 m				Longueur jusqu'à env. 30 m			
TV_4.1	25	Tous	25	Tous	25	Tous	25	Tous	32	Tous	32	Tous
TV_4.1 H	32	Tous	25	Tous	32	Tous	25	Tous	40	Tous	32	Tous
TV_4.2 H	32	Tous	25	Tous	50 40	<13 ≥13	25	Tous	50	Tous	32	Tous
TV_6.1	25	Tous	25	Tous	25	Tous	25	Tous	32	Tous	32	Tous
TV_6.1 H	32	Tous	25	Tous	40 32	<23 ≥23	25	Tous	50 40	<26 ≥26	32	Tous
TV_6.2 H	50 40	<18 ≥18	25	Tous	50 40	<25 ≥25	25	Tous	65 50	<22 ≥22	32	Tous
TV_8.1	25	Tous	25	Tous	25	Tous	25	Tous	32	Tous	32	Tous
TV_8.1 H	32	Tous	25	Tous	40 32	<24 ≥24	25	Tous	50 40	<28 ≥28	32	Tous
TV_8.2 H	50 40	<27 ≥27	25	Tous	50 40	<34 ≥34	25	Tous	65 50	<30 ≥30	32	Tous
TV_10.1	25	Tous	25	Tous	25	Tous	25	Tous	32	Tous	32	Tous
TV_10.1 H	40 32	<29 ≥29	25	Tous	40 32	<40 ≥40	25	Tous	50 40	<45 ≥45	32	Tous
TV_10.2 H	50 40	<44 ≥44	25	Tous	50 40	<52 ≥52	25	Tous	65 50	<48 ≥48	32	Tous
TV_14.1	25	Tous	25	Tous	25	Tous	25	Tous	32	Tous	32	Tous
TV_14.1 H	32	Tous	25	Tous	32	Tous	25	Tous	40 32	<80 ≥80	32	Tous
TV_14.2 H	50 40	<61 ≥61	25	Tous	50 40	<80 ≥80	25	Tous	65 50	<70 ≥70	32	Tous

*) Pour un fonctionnement correct des appareils, les valeurs DNe / DNd spécifiées ne doivent pas être inférieures.

TV.1: 1 conduite d'expansion DNe, 1 conduite de raccordement DNd affectée au dégazage

TV.1 EH, TV.2 EH pour $t_r < 5^{\circ}\text{C}$ ou $t_r > 70^{\circ}\text{C}$: 2 conduites d'expansion DNe, 1 conduite de raccordement DNd affectée au dégazage

TV.1 EH, TV.2 EH pour $5^{\circ}\text{C} \leq t_r \leq 70^{\circ}\text{C}$: 1 conduite d'expansion DNe, 1 conduite de raccordement DNd affectée au dégazage

Tableau 6: DNe valeurs indicatives relatives aux conduites d'expansion pour Transféro TVI_ *

		TVI_19.1 H	TVI_19.2 H	TVI_25.1 H	TVI_25.2 H
Longueur jusqu'à env. 5 m	DNe	32	50/40	32	50/40
	Hst m	Tous	<128 / ≥ 128	Tous	< 182 / ≥ 182
	DNd	25	25	25	25
	Hst m	Tous	Tous	Tous	Tous
Longueur jusqu'à env. 10 m	DNe	40/32	65/50	40/32	65/50
	Hst m	< 88 / ≥ 88	< 87 / ≥ 87	< 136 / ≥ 136	< 136 / ≥ 136
	DNd	25	25	25	25
	Hst m	Tous	Tous	Tous	Tous
Longueur jusqu'à env. 30 m	DNe	50/40	65/50	50/40	65/50
	Hst m	< 101 / ≥ 101	< 134 / ≥ 134	< 150 / ≥ 150	< 188 / ≥ 188
	DNd	32	32	32	32
	Hst m	Tous	Tous	Tous	Tous

*) Pour un fonctionnement correct des appareils, les valeurs DNe / DNd spécifiées ne doivent pas être inférieures.

TVI.1 EH, TVI.2 EH pour $t_r < 5^{\circ}\text{C}$ ou $t_r > 70^{\circ}\text{C}$: 2 conduites d'expansion DNe, 1 conduite de raccordement DNd affectée au dégazage

TVI.1 EH, TVI.2 EH pour $5^{\circ}\text{C} \leq t_r \leq 70^{\circ}\text{C}$: 1 conduite d'expansion DNe, 1 conduite de raccordement DNd affectée au dégazage

Tableau 7: DNe valeurs indicatives relatives aux conduites d'expansion pour Transféro TI *

		TI ..0.2	TI ..1.2	TI ..2.2	TI ..3.2
Longueur jusqu'à env. 10 m	DNe	50	65	80	100
Longueur jusqu'à env. 30 m	DNe	65	80	100	125

DNe standard values for connection pipes for Simply Vento, Vento V/VI/Compact *

		Simply Vento	V 2.1	V 4.1	V 6.1	V 8.1	V 10.1	V 14.1	VI 19.1	VI 25.1
Longueur jusqu'à env. 5 m	DNe	25	25	25	25	25	25	25	25	25
Longueur jusqu'à env. 10 m	DNe	25	25	25	25	25	25	25	25	25
Longueur jusqu'à env. 30 m	DNe	32	32	32	32	32	32	32	32	32

Maintien de pression précis

Les Comprosso ou les Transfero minimisent les fluctuations de pression entre p_a et p_e .

Comprosso $\pm 0,1$ bar

Transfero $\pm 0,2$ bar

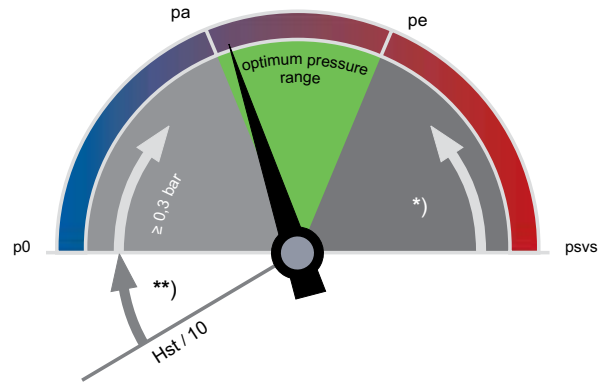

**)

EN 12828, Solaire, Refroidissement :: $\geq 0,2$ bar

SWKI HE301-01: $\geq 0,3$ bar

*)

EN 12828: $\geq psvs \cdot 0,9 \geq 0,5$ bar

Solaire, Refroidissement :: $\geq psvs \cdot 0,8 \geq 0,6$ bar

SWKI HE301-01 Chauffage, $psvs \leq 3$ bar: $\geq psvs / 1,3$

SWKI HE301-01 Chauffage, $psvs > 3$ bar: $\geq psvs / 1,15$

SWKI HE301-01 Refroidissement: $\geq psvs / 1,3$

p_0 Pression minimale

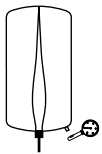

Statico

p_0 est ajusté en tant que pression de gonflage du côté gaz.

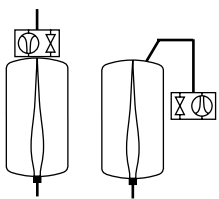

Comprosso

p_0 et les points de consigne sont calculés par la BrainCube.

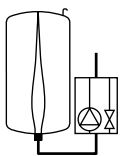

Transfero

p_0 et les points de consigne sont calculés par la BrainCube.

p_a Initial pressure

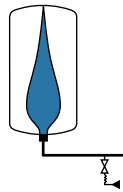

Statico

p_a pression de remplissage, prend en compte la réserve d'eau:
 $p_a \geq p_0 + 0,3$ bar; démarrage de l'appoint: $p_a - 0,2$ bar.

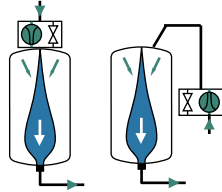

Comprosso

Démarrage du compresseur lorsque la pression devient inférieure à p_a .
 $p_a = p_0 + 0,3$

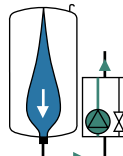

Transfero

Démarrage de la pompe lorsque la pression devient inférieure à p_a .
 $p_a = p_0 + 0,3$

p_e Final pressure



Statico

p_e atteint $t_{s,max}$ après chauffage.

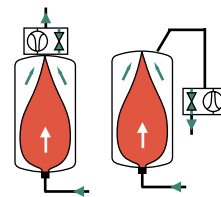

Comprosso

Ouverture de l'électrovanne de décharge côté air lorsque la pression devient supérieure à p_e .
 $p_e = p_a + 0,2$

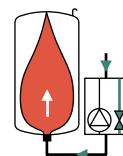

Transfero

Ouverture de l'électrovanne de décharge côté eau lorsque la pression devient supérieure à p_e .
 $p_e = p_a + 0,4$

Statico

Statico est un vase d'expansion sous pression à charge de gaz fixe pour installations de chauffage, installations solaires et installations de refroidissement. Sa construction simple et robuste ainsi que son fonctionnement sans énergie auxiliaire en font le moyen de maintien de pression le plus utilisé dans la plage des faibles puissances.



Caractéristiques principales

- > **Vessie en butyle airproof étanche à l'air dépassant les exigences de la norme EN 13831**
- > **Conception simple et robuste**
Fonctionne sans alimentation auxiliaire
- > **Excellente élasticité**
Grâce à la charge de gaz fixe
- > **Gamme de tailles disponibles selon les besoins**
de 8 à 5000 litres

Caractéristiques techniques

Applications:

Installations de chauffage, installations solaires, installations de refroidissement.

Fluide:

Fluide non agressif et non toxique.
Antigel admis jusqu'à 50%.

Classe de pression:

Pression mini. autorisée, PSmin: 0 bar
Pression Max. admissible, PS: voir articles

Température:

Température de vessie maxi. autorisée, TB: 70°C
Température de vessie mini. autorisée, TBmin: 5°C

Matériaux:

Acier. Couleur béryllium.
Robinet d'arrêt à capuchon DLV: Laiton.
Vessie en butyle airproof étanche à l'air dépassant les exigences de la norme EN 13831 et conforme à la norme de fabrication Pneumatex.

Transport et stockage:

Hors gel, endroits secs

Normes:

Construit selon la norme PED 2014/68/EU.

Garantie:

Statico SD, SU: 5 ans de garantie sur la vase.

Fonction, Equipement, Spécificité

- Vessie en butyle airproof étanche à l'air dépassant les exigences de la norme EN 13831 et conforme à la norme de fabrication IMI Pneumatex.
- Vase sur pieds pour installation verticale (SU). Patte d'accrochage pour fixation murale (SD).
- Installation avec raccordement inférieur, supérieur ou latéral. À partir de 80 litres inférieur ou latéral (SD).

Sélection rapide - installations de chauffage selon la norme SWKI HE301-01

Soupape de sécurité 3 bar, TAZ ≤ 100 °C, sans antigel

Pour une détermination précise, utilisez le logiciel HySelect

Q [kW]	psv = 3,0 bar								
	p0 = 1,0 bar (Hst ≤ 7m)			p0 = 1,5 bar (Hst ≤ 12 m)			p0 = 1,8 bar (Hst ≤ 15 m)		
	Radiateurs	Radiateurs panneaux acier	Chauffage par le sol	Radiateurs	Radiateurs panneaux acier	Chauffage par le sol	Radiateurs	Radiateurs panneaux acier	Chauffage par le sol
50 40 °C	50 40 °C	35 28 °C	50 40 °C	50 40 °C	35 28 °C	50 40 °C	50 40 °C	35 28 °C	
10	SD 35.3	SD 18.3	SD 18.3	SD 50.3	SD 25.3	SD 25.3	SD 80.3	SD 50.3	SD 35.3
15	SD 50.3	SD 25.3	SD 18.3	SD 80.3	SD 35.3	SD 35.3	SU 140.3	SD 80.3	SD 50.3
20	SD 80.3	SD 35.3	SD 25.3	SU 140.3	SD 50.3	SD 50.3	SU 140.3	SD 80.3	SD 80.3
25	SD 80.3	SD 35.3	SD 25.3	SU 140.3	SD 80.3	SD 50.3	SU 200.3	SU 140.3	SU 80.3
30	SD 80.3	SD 50.3	SD 35.3	SU 140.3	SD 80.3	SD 80.3	SU 200.3	SU 140.3	SU 80.3
40	SD 140.3	SD 80.3	SD 50.3	SU 200.3	SD 140.3	SD 80.3	SU 300.3	SU 140.3	SU 140.3
50	SU 140.3	SD 80.3	SD 80.3	SU 200.3	SD 140.3	SD 140.3	SU 300.3	SU 200.3	SU 140.3
60	SU 140.3	SD 80.3	SD 80.3	SU 300.3	SU 140.3	SU 140.3	SU 400.3	SU 200.3	SU 200.3
70	SU 200.3	SD 140.3	SD 80.3	SU 300.3	SU 140.3	SU 140.3	SU 400.3	SU 300.3	SU 200.3
80	SU 200.3	SD 140.3	SD 80.3	SU 300.3	SU 200.3	SU 140.3	SU 500.3	SU 300.3	SU 200.3
90	SU 200.3	SU 140.3	SU 80.3	SU 300.3	SU 200.3	SU 140.3	SU 500.3	SU 300.3	SU 300.3
100	SU 200.3	SU 140.3	SU 140.3	SU 300.3	SU 200.3	SU 200.3	SU 500.3	SU 300.3	SU 300.3
130	SU 200.3	SU 140.3	SU 140.3	SU 400.3	SU 300.3	SU 200.3	SU 600.3	SU 300.3	SU 300.3
150	SU 200.3	SU 140.3	SU 140.3	SU 500.3	SU 300.3	SU 200.3	SU 600.3	SU 300.3	SU 300.3
200	SU 300.3	SU 200.3	SU 140.3	SU 500.3	SU 300.3	SU 200.3	SU 800.3	SU 400.3	SU 400.3
250	SU 400.3	SU 200.3	SU 200.3	SU 600.3	SU 300.3	SU 300.3		SU 500.3	SU 400.3
300	SU 400.3	SU 300.3	SU 200.3	SU 800.3	SU 400.3	SU 300.3		SU 600.3	SU 500.3
400	SU 600.3	SU 300.3	SU 300.3		SU 500.3	SU 400.3		SU 800.3	SU 800.3
500	SU 800.3	SU 400.3	SU 400.3		SU 600.3	SU 500.3			SU 800.3
600	SU 800.3	SU 500.3	SU 400.3		SU 800.3	SU 600.3			
700		SU 600.3	SU 500.3			SU 800.3			
800		SU 600.3	SU 500.3			SU 800.3			
900		SU 800.3	SU 600.3						

Q = 100 kW

psv = 3 bar

Hst = 15 m

Radiateurs 50 | 40 °C

Sélectionné :

Statico SU 500.3

Augmentez la pression de gonflage ajustée en usine de 1,5 bar à 1,8 bar !

Équipement

Robinet d'arrêt à capuchon DLV

Appareil de sectionnement protégé avec vidange pour vases d'expansion selon EN 12828, DLV 20 jusqu'à VN 800 litres, DN 40 côté bâtiment pour VN 1000 – 5000 litres.

Conduite d'expansion

Selon tableau 5.

Pleno

Appoint d'eau en tant qu'installation de surveillance de pression selon EN 12828.

Conditions :

- Pleno PIX sans pompe: pression d'arrivée d'eau nécessaire : $p_w \geq p_0 + 1,7$ | $p_w \leq 10$ bar,
- Pleno PI 9 avec pompe : p_a Statico dans la gamme de pression de service dpu du Pleno.

Vento

Dégazage et purge centralisée.

Conditions :

- p_e , p_a Statico dans la gamme de pression de service dpu du Vento,
- V_s Vento $\geq V_s$ volume en eau de l'installation.

Zeparo

Purgeurs grand débit Zeparo ZUT ou ZUP à chaque point haut pour purger lors du remplissage et pour faire entrer de l'air lors de la vidange. Séparateur pour les boues dans chaque installation sur le retour principal conduisant au générateur de chaleur. En l'absence de centrale de dégazage (Vento V Connect par exemple), il est possible d'installer un séparateur pour microbulles dans le débit principal, si possible en amont de la pompe de circulation.

La hauteur statique Hst_m , selon le tableau relatif au séparateur pour microbulles, ne doit pas être dépassée.

$t_{s_{max}}$ °C	90	80	70	60	50	40	30	20	10
Hst_m m	15,0	13,4	11,7	10,0	8,4	6,7	5,0	3,3	1,7

Autres accessoires, détails des produits et de sélection : Fiche technique *Pleno*, *Vento*, *Zeparo* et *Accessoires*.

Installation

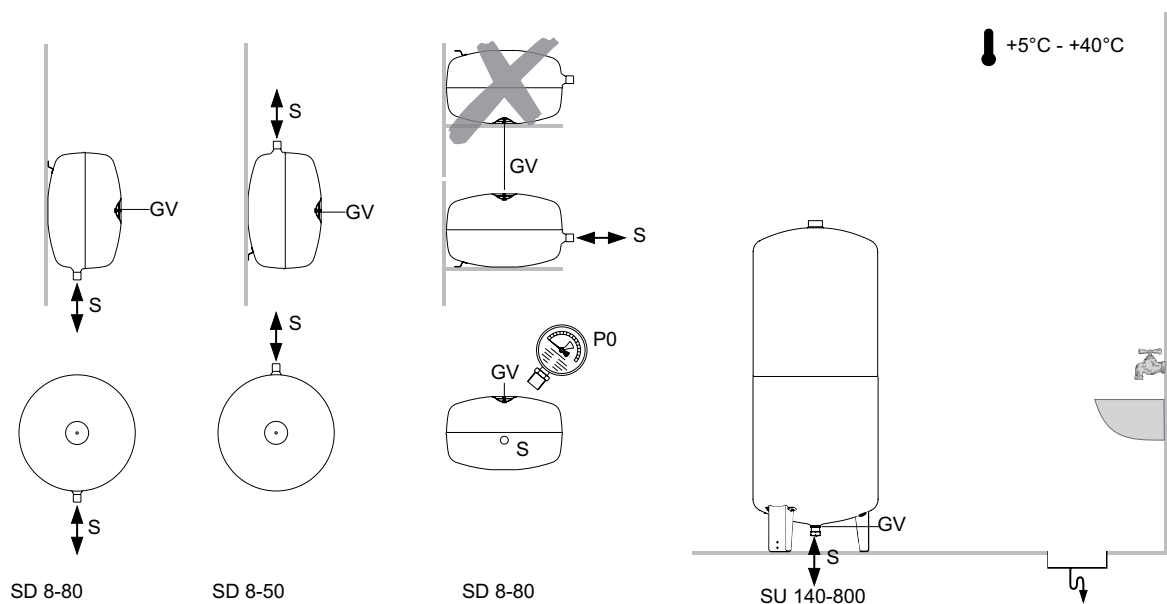

Simply Compresso

Simply Compresso est un système de maintien de pression de précision avec compresseur pour les installations de chauffage (jusqu'à 400kW), solaires et de refroidissement (jusqu'à 600kW). Convient particulièrement dans les situations où une solution extrêmement compacte est requise. Installation "plug & play" et gestion de pression automatique, il a tout d'un grand. La nouvelle commande **BrainCube Connect** équipée de ses nouvelles connexions permet, de communiquer avec une GTB ou d'autres BrainCube (Master/Slave), le pilotage et le report d'information en temps réel à distance via internet.



Caractéristiques principales

> Amélioration de la conception pour une utilisation plus aisée et conviviale

Résistant, écran LCD 3.5" tactile en couleur éclairé. Menu intuitif tout au long de sa manipulation. Interface Web avec prise de contrôle à distance et vue en temps réel. Commande BrainCube intégrée dans la TecBox.

> Connectivité

Connexions normalisées GTB et autres périphériques disponibles (RS485, Ethernet, USB) permettant un gain de temps lors de la mise en place et du contrôle de la commande.

> Installation et mise en marche "plug & play"

Mise en service en 3 clics.

> Mode nocturne silencieux

Réduction du temps de fonctionnement du compresseur au strict minimum en mode "Eco-night".

Caractéristiques techniques – Unité de commande TecBox

Applications:

Installations de chauffage, installations solaires, installations de refroidissement. Pour installations selon EN 12828, SWKI HE301-01, et installations solaires selon EN 12976, ENV 12977 avec protection incorporée contre la surchauffe lors d'une coupure de courant.

Classe de pression:

Pression mini. autorisée, PSmin: 0 bar
Pression maxi. admissible, PS: 6 bar
Pression de service mini., dpu min: 0,5 bar
Pression de service max., dpu max: 2,5 bar

Température:

Température maxi. autorisée, TS: 70°C
Température mini. autorisée, TSmin: 5°C

Température:

Température ambiante maxi. autorisée, TA: 40°C
Température ambiante mini. autorisée, TAmin: 5°C

Précision:

Maintien de pression précis à $\pm 0,1$ bar.

Tension d'alimentation:

1 x 230V (-6% + 10%) / 50/60 Hz

Puissance électrique:

Voir Articles

Classe de protection:

IP 22 selon to EN 60529

Niveau de pression sonore:

59 dB(A) /1bar

Raccordements hydrauliques:

Entrée vase d'expansion S: G1/2"
Entrée appoint d'eau Swm: G3/4"

Matériaux:

Essentiellement en acier, laiton et bronze.

Transport et stockage:

Hors gel, endroits secs

Normes:

Construit selon la norme
LV-D. 2014/35/EU
EMC-D. 2014/30/EU

Vase d'expansion:

Vase pilote intégré. Pour plus d'information, voir Caractéristiques techniques – Vases d'expansion.

Sélection rapide - installations de chauffage selon la norme SWKI HE301-01

Soupape de sécurité 3 bar, TAZ ≤ 100 °C, sans antigel

Pour une détermination précise, utilisez le logiciel HySelect

Q [kW]	psv = 3,0 bar								
	p0 = 1,0 bar (Hst ≤ 7m)			p0 = 1,5 bar (Hst ≤ 12 m)			p0 = 1,8 bar (Hst ≤ 15 m)		
	Radiateurs	Radiateurs panneaux acier	Chauffage par le sol	Radiateurs	Radiateurs panneaux acier	Chauffage par le sol	Radiateurs	Radiateurs panneaux acier	Chauffage par le sol
	50 40 °C	50 40 °C	35 28 °C	50 40 °C	50 40 °C	35 28 °C	50 40 °C	50 40 °C	35 28 °C
≤ 100	C 2.1-80 S	C 2.1-80 S	C 2.1-80 S	C 2.1-80 S	C 2.1-80 S	C 2.1-80 S	C 2.1-80 S	C 2.1-80 S	C 2.1-80 S
150	C 2.1-80 S + CD 80.9 E	C 2.1-80 S	C 2.1-80 S	C 2.1-80 S + CD 80.9 E	C 2.1-80 S	C 2.1-80 S	C 2.1-80 S + CD 80.9 E	C 2.1-80 S	C 2.1-80 S
200	C 2.1-80 S + CD 80.9 E	C 2.1-80 S	C 2.1-80 S	C 2.1-80 S + CD 80.9 E	C 2.1-80 S	C 2.1-80 S	C 2.1-80 S + CD 80.9 E	C 2.1-80 S	C 2.1-80 S
250	C 2.1-80 S + CD 80.9 E	C 2.1-80 S	C 2.1-80 S	C 2.1-80 S + CD 80.9 E	C 2.1-80 S	C 2.1-80 S	C 2.1-80 S + CD 80.9 E	C 2.1-80 S	C 2.1-80 S
300		C 2.1-80 S + CD 80.9 E	C 2.1-80 S		C 2.1-80 S + CD 80.9 E	C 2.1-80 S		C 2.1-80 S + CD 80.9 E	C 2.1-80 S
400		C 2.1-80 S + CD 80.9 E	C 2.1-80 S + CD 80.9 E		C 2.1-80 S + CD 80.9 E	C 2.1-80 S + CD 80.9 E		C 2.1-80 S + CD 80.9 E	C 2.1-80 S + CD 80.9 E

Q = 100 kW
psv = 3 bar
Hst = 15 m
Radiateurs 50 | 40 °C

Sélectionné :
Simply Compresso C 2.1-80 S
Vase supplémentaire: CD 80.9 E non nécessaire

Vérification soupape de sécurité psvs :
pour TAZ = 100 °C
SWKI HE301-01 : psvs : $(15/10 + 0.8) \cdot 1,3 = 2,99 \leq 3,0$ o.k.

Équipement

Conduites d'expansion

Selon tableau 5.

Robinet d'arrêt DLV

Inclus dans la livraison.

Zeparo

Purgeurs grand débit Zeparo ZUT ou ZUP à chaque point haut pour purger lors du remplissage et pour faire entrer de l'air lors de la vidange. Séparateur pour les boues dans chaque installation sur le retour principal conduisant au générateur de chaleur. En l'absence de centrale de dégazage (Vento V Connect par exemple), il est possible d'installer un séparateur pour microbulles dans le débit principal, si possible en amont de la pompe de circulation.

La hauteur statique H_{st_m} , selon le tableau relatif au séparateur pour microbulles, ne doit pas être dépassée.

$t_{s_{max}}$ °C	90	80	70	60	50	40	30	20	10
H_{st_m} mWs	15,0	13,4	11,7	10,0	8,4	6,7	5,0	3,3	1,7

Exemple d'application

Simply Compresso C 2.1-80 S

TecBox avec 1 compresseur et le vase pilote, maintien de pression précis à $\pm 0,1$ bar.

Pour installations de chauffage sans appoint d'eau

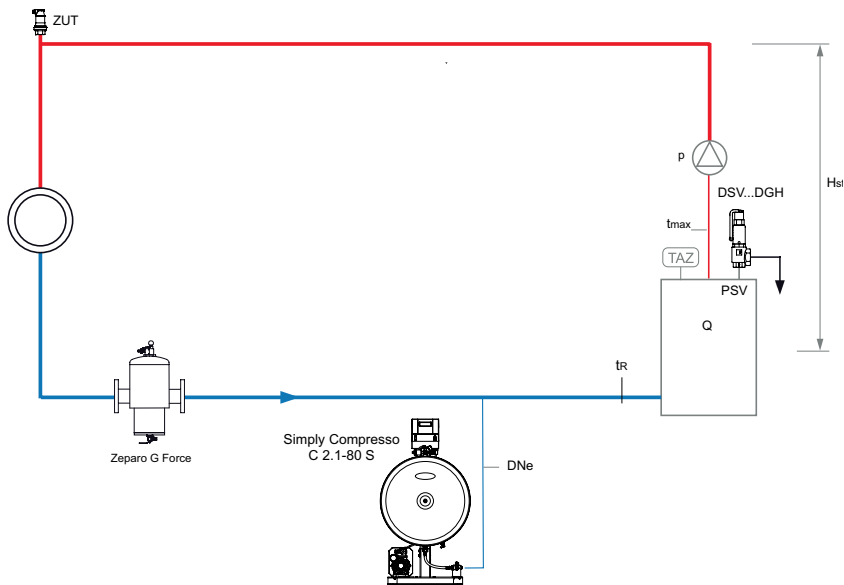

Simply Compresso C 2.1-80 SWM

TecBox avec 1 compresseur et le vase pilote, maintien de pression précis à $\pm 0,1$ bar avec appoint Pleno P BA4R et Pleno Refill pour le traitement d'eau.

Pour installations de chauffage avec appoint d'eau

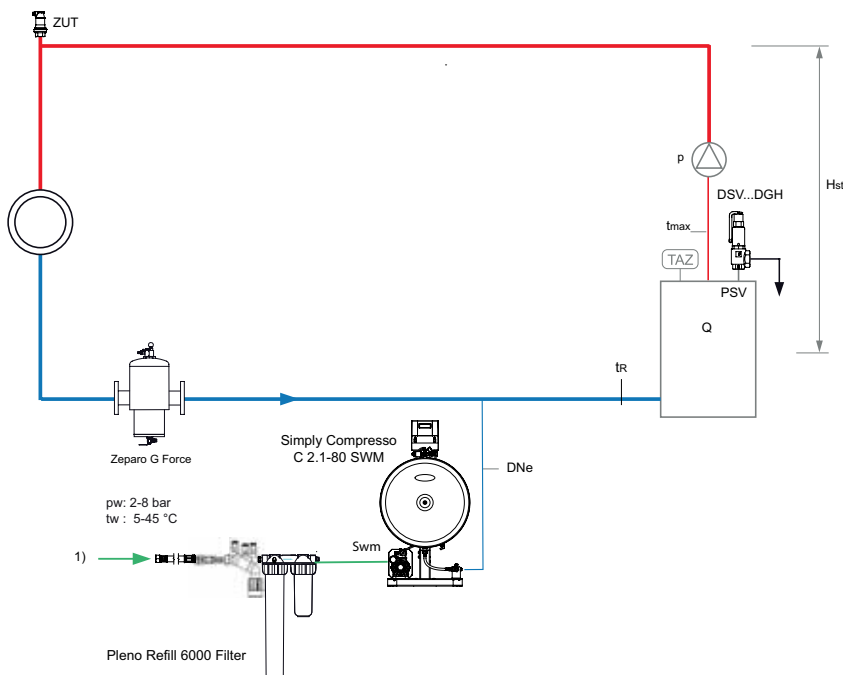

1. Raccordement eau de ville, $p_w \geq p_0 + 1,7$ bar, (maxi. 8 bar)

Zeparo G-Force Séparateur cyclonique de particules avec barreau magnétique, sur le retour.

Zeparo ZUT pour purge automatique lors du remplissage, pour l'admission d'air lors de la vidange.

Autres accessoires, détails des produits et de sélection: Fiches techniques *Pleno*, *Zeparo* et *Accessoires*.

Installation

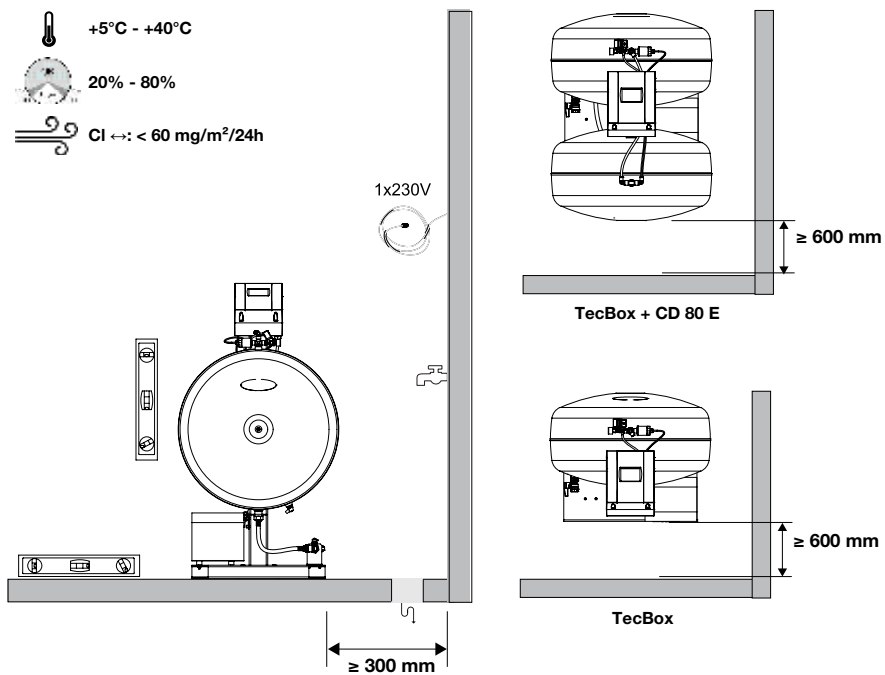

Compresso Connect F

Compresso Connect F est un système de maintien de pression de précision avec compresseur pour les installations de chauffage, installations solaires et installations de refroidissement. Il est principalement utilisé là où une solution compacte et précise est requise. Sa plage de performance se situe entre celles du maintien de pression avec Statico et Transfero. La nouvelle commande **BrainCube Connect** équipée de ses nouvelles connexions permet, de communiquer avec une GTB ou d'autres BrainCube (Master/Slave), le pilotage et le report d'information en temps réel à distance via internet.



Caractéristiques principales

> Amélioration de la conception pour une utilisation plus aisée et conviviale

Résistant, écran LCD 3.5" tactile en couleur éclairé. Menu intuitif tout au long de sa manipulation. Interface Web avec prise de contrôle à distance et vue en temps réel. Commande BrainCube intégrée dans la TecBox.

> Accès à distance et dépannage

L'accès à distance et l'aide à la mise en service réduit le besoin de personnel très qualifié pour effectuer ces opérations. Temps de réponse plus rapide et coûts de réparation limités. Enregistrement des données pour contrôle des performances du système.

> Connectivité

Connexions normalisées de GTB et autres périphériques disponibles (RS485, Ethernet, USB) permettant un gain de temps lors de la mise en service et du contrôle de la commande. Communication jusqu'à 8 BrainCube dans un réseau avec connexion Master/Slave.

Caractéristiques techniques – Unité de commande TecBox

Applications:

Installations de chauffage, installations solaires, installations de refroidissement. Pour installations selon EN 12828, SWKI HE301-01, et installations solaires selon EN 12976, ENV 12977 avec protection incorporée contre la surchauffe lors d'une coupure de courant.

Classe de pression:

Pression mini. autorisée, PSmin: 0 bar
Pression maxi. admissible, PS: voir articles

Température:

Température ambiante maxi. autorisée, TA: 40°C
Température ambiante mini. autorisée, TAmin: 5°C

Précision:

Maintien de pression précis à $\pm 0,1$ bar.

Tension d'alimentation:

1 x 230V (-6% + 10%) / 50/60 Hz

Puissance électrique:

Voir Articles

Classe de protection:

IP 22 selon to EN 60529

Niveau de pression sonore:

59 dB(A) / 1bar

Matériaux:

Essentiellement en acier, laiton et bronze.

Transport et stockage:

Hors gel, endroits secs

Normes :

Construit selon la norme
LV-D. 2014/35/EU
EMC-D. 2014/30/EU

Compresso Connect

Compresso est un système de maintien de pression de précision avec compresseurs pour les installations de chauffage, installations solaires et installations de refroidissement. Il est principalement utilisé là où une solution compacte et précise est requise. Sa plage de performance se situe entre celles du maintien de pression avec Statico et Transfero. La nouvelle commande **BrainCube Connect** équipée de ses nouvelles connexions permet de communiquer avec le système BMS, d'autres BrainCube et également par commande à distance du système de pressurisation via un affichage en temps réel.

Caractéristiques principales

> Amélioration de la conception pour une utilisation plus aisée et conviviale

Résistant, écran LCD 3.5" tactile en couleur éclairé. Menu intuitif tout au long de sa manipulation. Interface Web avec prise de contrôle à distance et vue en temps réel. Commande BrainCube intégrée dans la TecBox.

> Accès à distance et dépannage

L'accès à distance et l'aide à la mise en service réduit le besoin de personnel très qualifié pour effectuer ces opérations. Temps de réponse plus rapide et coûts de réparation limités. Enregistrement des données pour contrôle des performances du système.

> Connectivité

Connexions normalisées BMS et autres périphériques disponibles (RS485, Ethernet, USB) permettant un gain de temps lors de la mise en place et du contrôle de la commande. Communication jusqu'à 8 BrainCube dans un réseau avec connexion Master/Slave.



Caractéristiques techniques – Unité de commande TecBox

Applications:

Installations de chauffage, installations solaires, installations de refroidissement. Pour installations selon EN 12828, SWKI HE301-01, et installations solaires selon EN 12976, ENV 12977 avec protection incorporée contre la surchauffe lors d'une coupure de courant.

Classe de pression:

Pression mini. autorisée, PSmin: 0 bar
Pression maxi. admissible, PS: voir articles

Température:

Température ambiante maxi. autorisée, TA: 40°C
Température ambiante mini. autorisée, TAmin: 5°C

Précision:

Maintien de pression précis à $\pm 0,1$ bar.

Tension d'alimentation:

Compresso C10: 1 x 230 V (-6% + 10%), 50/60 Hz
Compresso C15: 1 x 230 V (-6% + 10%), 50 Hz

Puissance électrique:

Voir Articles

Classe de protection:

IP 22 selon to EN 60529

Compresseurs à faible niveau de pression sonore:

53-62 dB(A) / 1-10 bar

Matériaux:

Essentiellement en acier, laiton et bronze.

Transport et stockage:

Hors gel, endroits secs

Normes :

Construit selon la norme LV-D. 2014/35/EU
EMC-D. 2014/30/EU

Sélection rapide

Installations de chauffage TAZ ≤ 100 °C, sans antigel, EN 12828, SWKI HE301-01.

Q [kW]	TecBox				Vase pilote			
	1 compresseur	2 compresseurs	1 compresseur	2 compresseurs	Radiateurs fonte		Radiateurs panneaux acier	
	C 10.1	C 10.2	C 15.1	C 15.2	90 70	70 50	90 70	70 50
	Hauteur statique Hst [m] **)				Volume nominal VN [litre]			
≤ 300	47,1	47,1	82,4	82,4	200	200	200	200
400	47,1	47,1	82,4	82,4	300	300	200	200
500	47,1	47,1	82,4	82,4	300	300	200	200
600	46,0	47,1	81,2	82,4	400	400	300	300
700	42,0	47,1	72,8	82,4	500	500	300	300
800	38,5	47,1	66,0	82,4	500	500	400	300
900	35,6	47,1	60,4	82,4	600	600	400	400
1000	33,0	47,1	55,7	82,4	600	600	400	400
1100	30,8	46,7	51,6	82,4	800	800	500	400
1200	28,7	44,3	48,0	82,4	800	800	500	500
1300	26,9	42,1	44,8	82,4	800	800	500	500
1400	25,2	40,2	42,0	78,1	1000	1000	600	500
1500	23,7	38,4	39,5	74,1	1000	1000	600	600
2000	17,6	31,3	29,7	59,0	1500	1500	800	800
2500	13,1	26,3	23,0	48,9	1500	1500	1000	1000
3000	9,6	22,4	18,0	41,5	2000	2000	1500	1500
3500	-	19,3	14,1	35,7	3000	3000	1500	1500
4000	-	16,7	10,9	31,1	3000	3000	2000	1500
4500	-	14,5	8,2	27,3	3000	3000	2000	2000
5000	-	12,6	-	24,1	3000	3000	2000	2000
5500	-	10,9	-	21,3	4000	4000	3000	2000
6000	-	9,4	-	18,8	4000	4000	3000	3000
6500	-	8,0	-	16,7	4000	4000	3000	3000
7000	-	-	-	14,7	5000	5000	3000	3000
8000	-	-	-	11,4	5000	5000	4000	3000
9000	-	-	-	8,6			4000	4000
10000	-	-	-	6,3			4000	4000

***) Avec SWKI HE301-01, la valeur diminue de 1 m

Exemple

Q = 700 kW
Radiateurs fonte 90 | 70 °C
TAZ = 100 °C
Hst = 35 m
psvs = 6 bar

Réglage de la BrainCube:
Hst = 35 m
TAZ = 100 °C

Vérification psv :
pour TAZ = 100 °C

EN 12828 : psvs : $(35/10 + 0,7) \cdot 1,11 = 4,66 < 6$ o.k.
SWKI HE301-01 : psvs : $(35/10 + 0,8) \cdot 1,15 = 4,95 < 6$ o.k.

Sélectionné :

TexBox C 10.1-6
Vase pilote CU 500.6

Valeurs de réglage

pour TAZ, Hst et psv dans le menu «Paramètre» de la BrainCube

		TAZ = 100 °C	TAZ = 105 °C	TAZ = 110 °C	
EN 12828	Vérification psv:	pour psv ≤ 5 bar	$psv \geq 0,1 \cdot Hst + 1,2$	$psv \geq 0,1 \cdot Hst + 1,4$	$psv \geq 0,1 \cdot Hst + 1,6$
		pour psv > 5 bar	$psv \geq (0,1 \cdot Hst + 0,7) \cdot 1,11$	$psv \geq (0,1 \cdot Hst + 0,9) \cdot 1,11$	$psv \geq (0,1 \cdot Hst + 1,1) \cdot 1,11$
SWKI HE301-01		pour psv ≤ 3 bar	$psv \geq (0,1 \cdot Hst + 0,8) \cdot 1,3$	$psv \geq (0,1 \cdot Hst + 1,0) \cdot 1,3$	$psv \geq (0,1 \cdot Hst + 1,2) \cdot 1,3$
		pour psv > 3 bar	$psv \geq (0,1 \cdot Hst + 0,8) \cdot 1,15$	$psv \geq (0,1 \cdot Hst + 1,0) \cdot 1,15$	$psv \geq (0,1 \cdot Hst + 1,2) \cdot 1,15$

Exemple d'application

Compresso C 10.1 F Connect

TecBox avec 1 compresseur sur le vase pilote, maintien de pression précis à $\pm 0,1$ bar avec appoint Pleno P

Pour installations de chauffage jusqu'à env. 2.000 kW

(à adapter aux exigences réglementaires locales)

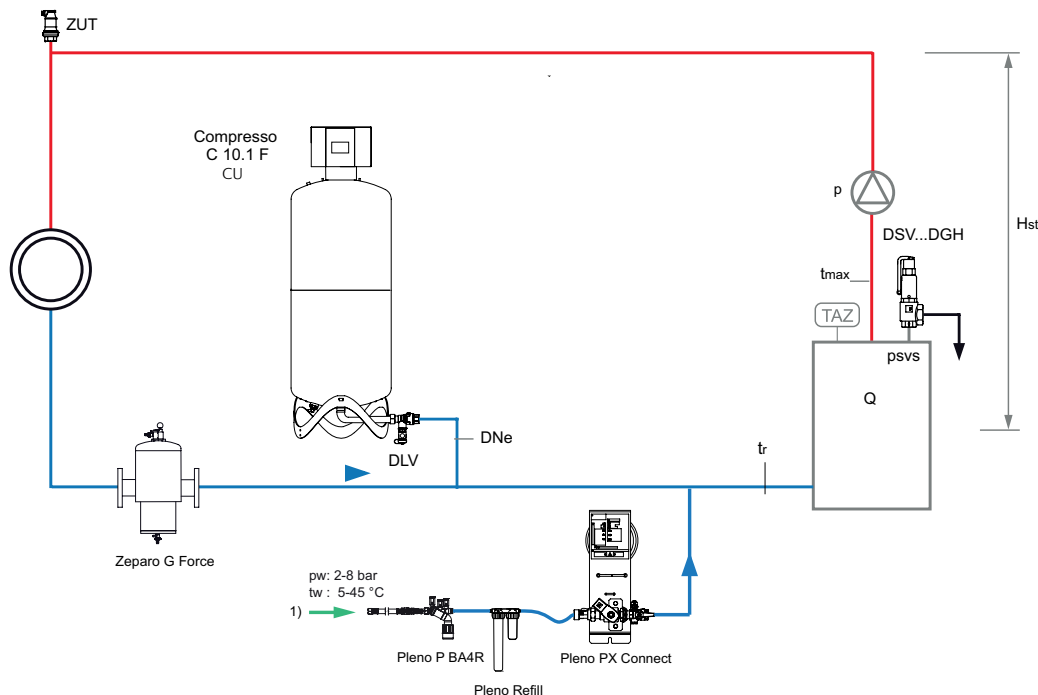

1) Raccordement eau de ville, $p_w \geq p_0 + 1,7$ bar, (maxi. 8 bar)

Compresso C 10.1 Connect

TecBox avec 1 compresseur posé au sol à côté du vase pilote, maintien de pression précis à $\pm 0,1$ bar avec appoint Pleno P.

Pour installations de chauffage jusqu'à env. 6.500 kW

(à adapter aux exigences réglementaires locales)

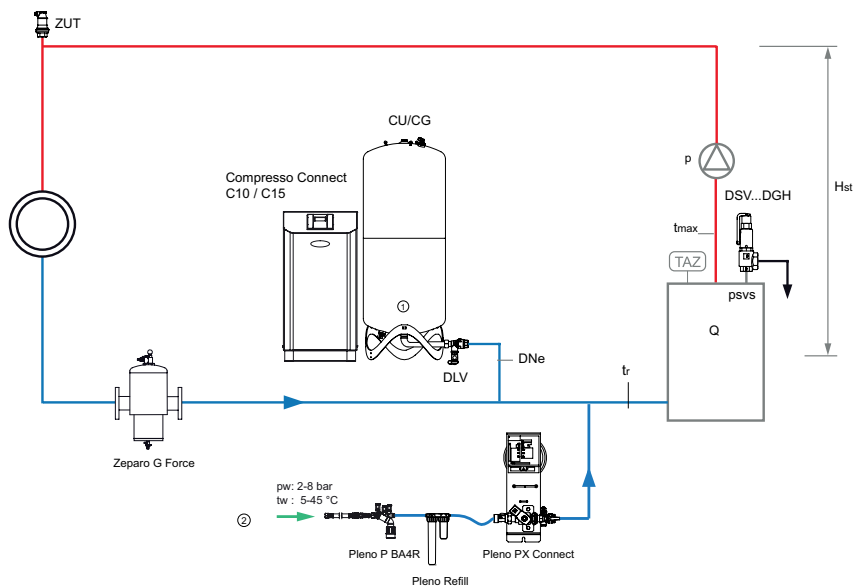

1. Compresso Vase pilote CU
2. Raccordement eau de ville, $p_w \geq p_0 + 1,7$ bar (maxi. 10 bar)

Zeparo G-Force Séparateur cyclonique de particules avec barreau magnétique, sur le retour.

Zeparo ZUT pour purge automatique lors du remplissage, pour l'admission d'air lors de la vidange.

Autres accessoires, détails des produits et de sélection: Fiches techniques *Pleno*, *Zeparo* et *Accessoires*.

Installation

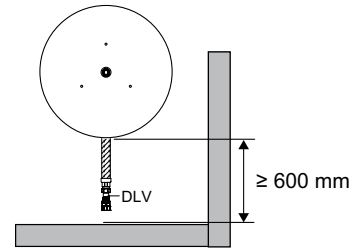
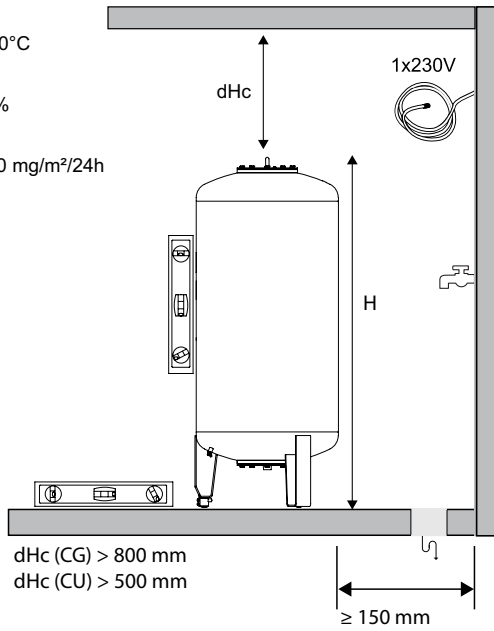
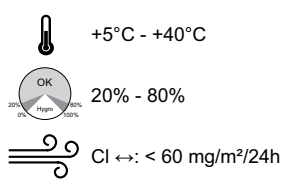

Zeparo G Force

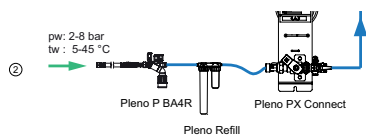

2. Raccordement eau de ville, pw (maxi. 10 bar)

Zeparo G-Force Séparateur cyclonique de particules avec barreau magnétique, sur le retour.

Zeparo ZUT pour purge automatique lors du remplissage, pour l'admission d'air lors de la vidange.

Autres accessoires, détails des produits et de sélection: Fiches techniques *Pleno*, *Zeparo* et *Accessoires*.

Installation

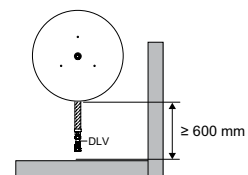
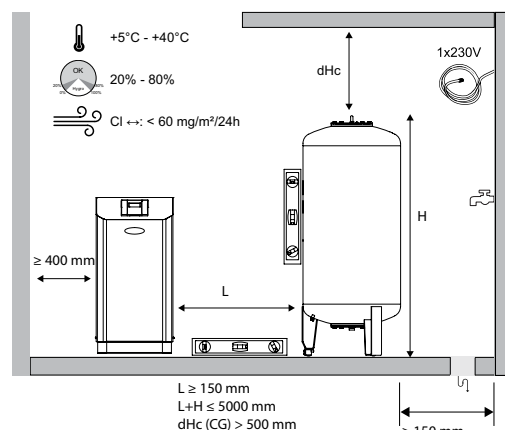

Transfero TV Connect

Transfero TV Connect est un système de maintien de pression de précision pour les installations de chauffage (jusqu'à 8 MW) et les installations de refroidissement (jusqu'à 13 MW). Principalement utilisé là où une solution performante, compacte et précise est requise. La nouvelle commande **BrainCube Connect** équipée de ses nouvelles connexions permet, de communiquer avec une GTB ou d'autres BrainCube (Master/Slave), le pilotage et le report d'information en temps réel à distance via Internet.

Caractéristiques principales

> 2 en 1

– le seul système de maintien de pression par pompes avec dégazage *cyclonique* par dépression intégré

> Dégazage *cyclonique* par dépression plus efficace

Au moins 50% plus efficace que les autres produits du marché

> Mise en Service, Accès à Distance et Résolution de Problèmes aisés

Calibrage automatique et connexions standardisées intégrées pour communiquer avec le serveur web d'IMI et avec une GTB.



Caractéristiques techniques – Unité de commande TecBox

Applications:

Installations de chauffage, installations solaires, installations de refroidissement. Pour installations selon EN 12828, SWKI HE301-01, et installations solaires selon EN 12976, ENV 12977 avec protection incorporée contre la surchauffe lors d'une coupure de courant.

Fluide:

Fluide non agressif et non toxique. Antigel admis jusqu'à 50%.

Pression:

Pression mini. autorisée, PSmin: -1 bar. Pression maxi. admissible, PS: voir articles.

Température:

Température maxi. autorisée, TS: 90°C
Température mini. autorisée, TSmin: 0°C
Température ambiante maxi. autorisée, TA: 40°C
Température ambiante mini. autorisée, Tamin: 5°C

Précision :

Maintien de pression précis à $\pm 0,2$ bar.

Tension d'alimentation:

1 x 230 V (-/+ 10 %), 50 Hz

Raccordements électriques:

1 prise de courant (contre-fiche comprise pour tension d'alimentation 230V (fusibles externes selon les besoins en électricité et NORMES électriques locales)
4 sorties libres de potentiel (NO) pour indication d'alarme externe (230V maxi. 2A)
1 RS 485 Entrée/Sortie
1 prise Ethernet RJ45
1 prise USB-Hub

Classe de protection:

IP 54 selon EN 60529

Raccordements mécaniques:

Sin1/Sin2: entrée de l'installation G3/4"
Sout: sortie vers l'installation G3/4"
Swm: entrée appoint d'eau G3/4"
Sv: raccordement du vase G1 1/4"

Matériaux:

Composants métalliques en contact avec le fluide: acier au carbone, fonte, acier inoxydable, AMETAL®, laiton, bronze.

Transport et stockage:

Hors gel, endroits secs

Normes :

Construit selon la norme LV-D. 2014/35/EU
EMC-D. 2014/30/EU

Sélection rapide

Installations de chauffage TAZ ≤ 100 °C, sans antigel, EN 12828, SWKI HE301-01.

Pour une détermination précise, utilisez le logiciel HySelect

Q [kW]	TecBox															Vase pilote			
	1 pompe					1 pompe, débit élevé					2 pompes *, débit élevé					Radiateurs fonte		Radiateurs panneaux acier	
	TV 4.1 E	TV 6.1 E	TV 8.1 E	TV 10.1 E	TV 14.1 E	TV 4.1 EH	TV 6.1 EH	TV 8.1 EH	TV 10.1 EH	TV 14.1 EH	TV 4.2 EH	TV 6.2 EH	TV 8.2 EH	TV 10.2 EH	TV 14.2 EH	90 70	70 50	90 70	70 50
	Hauteur statique Hst [m] ** min-max					Hauteur statique Hst [m] ** min-max					Hauteur statique Hst [m] ** min-max					Volume nominal VN [litre]			
≤ 300	3-18	7-28	12-38	27-58	47-93	2-18	7-28	12-38	27-58	47-93	2-18	7-28	12-38	27-58	47-93	200	200	200	200
400	3-18	7-28	12-38	27-58	47-93	2-18	7-28	12-38	27-58	47-93	2-18	7-28	12-38	27-58	47-93	300	300	200	200
500	3-18	7-28	12-38	27-58	47-93	2-18	7-28	12-38	27-58	47-93	2-18	7-28	12-38	27-58	47-93	300	300	200	200
600	3-18	7-28	12-38	27-58	47-93	2-18	7-28	12-38	27-58	47-93	2-18	7-28	12-38	27-58	47-93	400	400	300	300
700	3-18	7-28	12-38	27-58	47-93	2-18	7-28	12-38	27-58	47-93	2-18	7-28	12-38	27-58	47-93	500	500	300	300
800	3-18	7-28	12-38	27-58	47-93	2-18	7-28	12-38	27-58	47-93	2-18	7-28	12-38	27-58	47-93	500	500	400	300
900	3-18	7-28	12-38	27-58	47-93	2-18	7-28	12-38	27-58	47-93	2-18	7-28	12-38	27-58	47-93	600	600	400	400
1000	3-18	7-28	12-38	27-58	47-93	2-18	7-28	12-38	27-58	47-93	2-18	7-28	12-38	27-58	47-93	600	600	400	400
1100	3-18	7-28	12-38	27-58	47-93	2-18	7-28	12-38	27-58	47-93	2-18	7-28	12-38	27-58	47-93	800	800	500	500
1200	5-18	7-28	12-38	27-58	47-93	2-18	7-28	12-38	27-58	47-93	2-18	7-28	12-38	27-58	47-93	800	800	500	500
1300	7-18	7-28	12-38	27-58	47-93	2-18	7-28	12-38	27-58	47-93	2-18	7-28	12-38	27-58	47-93	800	800	500	500
1400	10-18	10-28	12-38	27-58	47-93	2-18	7-28	12-38	27-58	47-93	2-18	7-28	12-38	27-58	47-93	1000	1000	600	600
1500	12-18	12-28	12-38	27-58	47-93	2-18	7-28	12-38	27-58	47-93	2-18	7-28	12-38	27-58	47-93	1000	1000	600	600
1600	15-18	15-28	15-38	27-58	47-93	2-18	7-28	12-38	27-58	47-93	2-18	7-28	12-38	27-58	47-93	1000	1000	800	800
1700		18-28	18-38	27-58	47-93	2-18	7-28	12-38	27-58	47-93	2-18	7-28	12-38	27-58	47-93	1500	1500	800	800
1800		21-28	21-38			2-18	7-28	12-38	27-58	47-93	2-18	7-28	12-38	27-58	47-93	1500	1500	800	800
1900		24-28	24-38			2-18	7-28	12-38	27-58	47-93	2-18	7-28	12-38	27-58	47-93	1500	1500	800	800
2000			28-38			2-18	7-28	12-38	27-58	47-93	2-18	7-28	12-38	27-58	47-93	1500	1500	800	800
2100			32-38			2-18	7-28	12-38	27-58	47-93	2-18	7-28	12-38	27-58	47-93	1500	1500	1000	1000
2200			35-38			2-18	7-28	12-38	27-58	47-93	2-18	7-28	12-38	27-58	47-93	1500	1500	1000	1000
2500						2-18	7-28	12-38	27-58	47-93	2-18	7-28	12-38	27-58	47-93	1500	1500	1000	1000
3000						2-18	7-28	12-38	27-58	47-82	2-18	7-28	12-38	27-58	47-93	2000	2000	1500	1500
3500						2-15	7-26	12-35	27-52	47-62	2-18	7-28	12-38	27-58	47-93	3000	3000	1500	1500
4000						2-10	7-21	12-29	27-46		2-18	7-28	12-38	27-58	47-93	3000	3000	2000	2000
4500						2-4	7-14	12-21	27-37		2-18	7-28	12-38	27-58	47-93	3000	3000	2000	2000
5000								12-14	27-28		2-18	7-28	12-38	27-58	47-92	3000	3000	2000	2000
5500											2-15	7-27	12-36	27-55	47-83	4000	4000	3000	3000
6000											3-11	7-23	12-32	27-50	47-73	4000	4000	3000	3000
6500											4-7	7-19	12-28	27-45	47-61	4000	4000	3000	3000
7000												8-15	12-23	27-40	47-48	5000	5000	3000	3000
7500												8-10	12-18	27-34		5000	5000	3000	3000
8000														27-28		5000	5000	4000	4000

*) 50 % de la puissance par pompe, redondance complète dans la zone encadrée.

**) La valeur diminue :

de 2 m pour TAZ = 105 °C

de 4 m pour TAZ = 110 °C

SWKI HE301-01 by another 1m

Exemple

Q = 1300 kW

Radiateurs panneaux acier 90 | 70 °C

TAZ = 105 °C

Hst = 35 m

psv = 6,5 bar

Sélectionné :

TecBox TV 8.1 E

Vase pilote TU 500

Réglage de la BrainCube :

Hst = 35 m

TAZ = 105 °C

Vérification psv :

pour TAZ = 105 °C

EN 12828 psv : $(35/10 + 0,9 + 0,2) \cdot 1,11 = 5,11 \leq 6,5$ o.k.

SWKI HE301-01 psv : $(35/10 + 1,0 + 0,2) \cdot 1,15 = 5,41 \leq 6,5$ o.k.

Vérification Hs t :

pour TAZ = 105 °C

Hst : $38 - 2 = 36 \geq 35$

Transféro

= TecBox + vase pilote + vase supplémentaire (option)

Vases supplémentaires

Le volume nominal peut être réparti sur plusieurs vases de même taille.

Exemple d'application

Transféro TV .1 E Connect

TecBox avec 1 pompe, maintien de pression précis à $\pm 0,2$ bar avec dégazage cyclonique par dépression, Pleno P BA4R pour l'appoint d'eau.

Exemple pour installations de chauffage, température de retour $tr \leq 70^\circ\text{C}$

(à adapter aux exigences réglementaires locales)

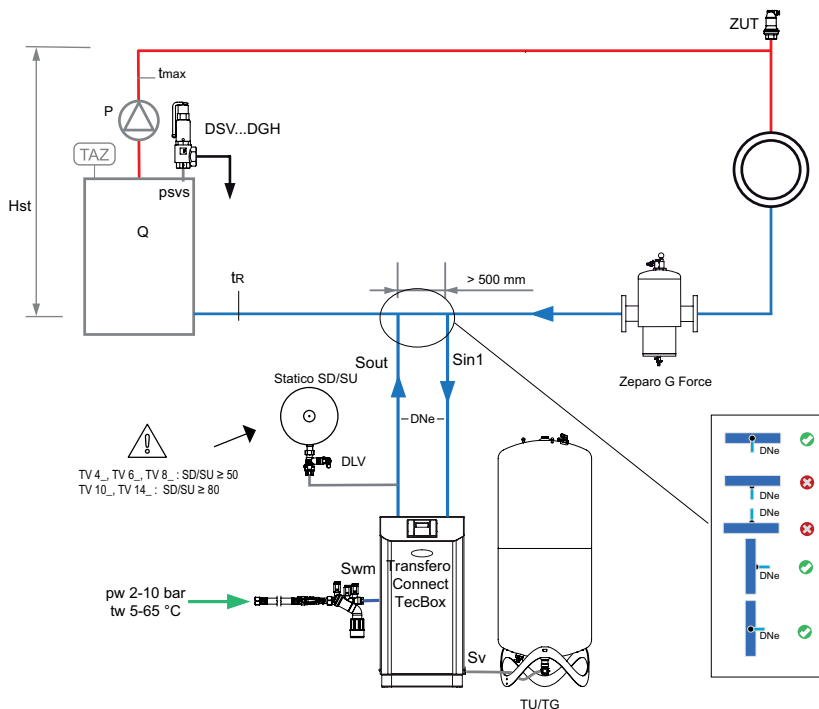

Transféro TV .2 EHC Connect

TecBox avec 2 pompes, maintien de pression précis à $\pm 0,2$ bar avec dégazage cyclonique par dépression. Pleno P AB5 pour l'appoint d'eau.

Exemple pour installations de refroidissement, température de retour $0^\circ\text{C} < tr \leq 5^\circ\text{C}$

(à adapter aux exigences locales)

Shéma également valide pour Transféro TV .1EHC

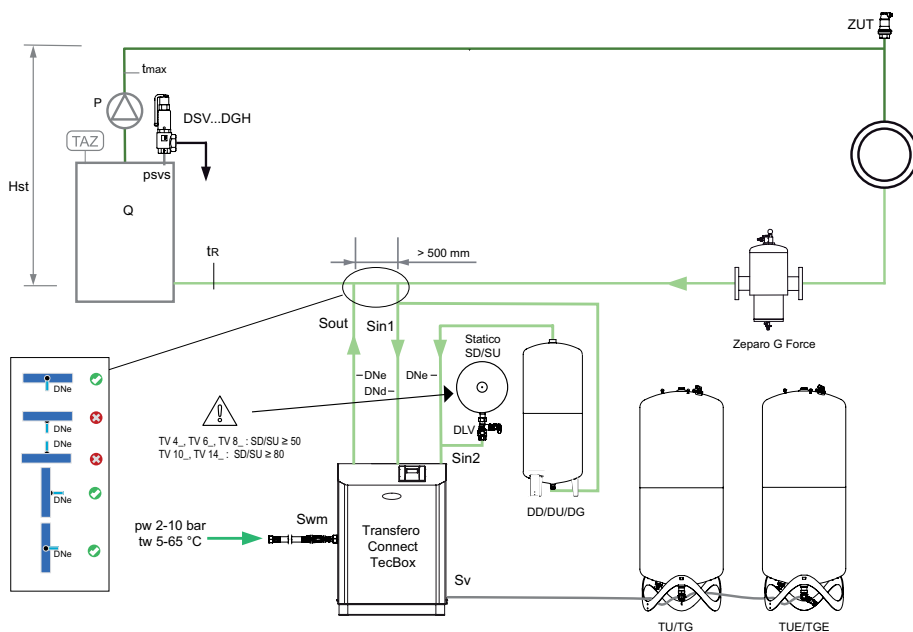

Zeparo G-Force pour séparation centralisée des boues

Zeparo ZUT pour purge automatique lors du remplissage, pour l'admission d'air lors de la vidange

Autres accessoires, détails des produits et de sélection: Fiches techniques *Pleno Connect*, *Zeparo* et *Accessoires*

Exemple pour installations de chauffage, température de retour $tr \leq 70^\circ\text{C}$

(à adapter aux exigences réglementaires locales)

Shéma également valide pour Transero TV .1EH

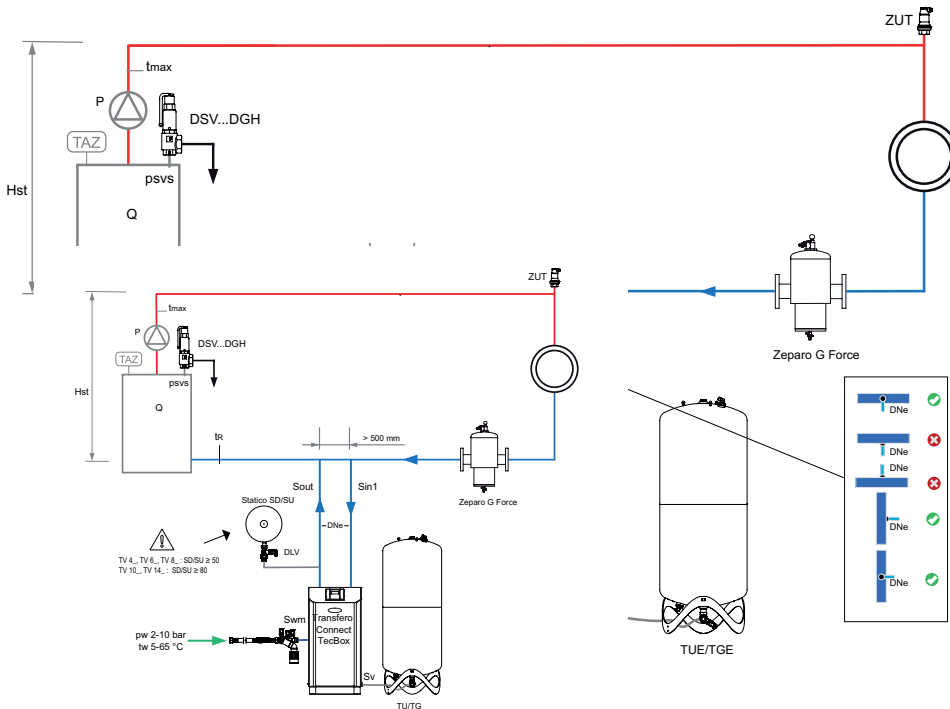

Tr:

TecBox avec 2 pompes, maintien de pression précis à $\pm 0,2$ bar avec dégazage cyclonique par dépression, Pleno P AB5 R pour l'appoint d'eau et Pleno Refill pour le traitement d'eau.

Exemple pour installations de chauffage, température de retour $70^\circ\text{C} < tr \leq 90^\circ\text{C}$

(à adapter aux exigences réglementaires locales)

Shéma également valide pour Transero TV .1EH

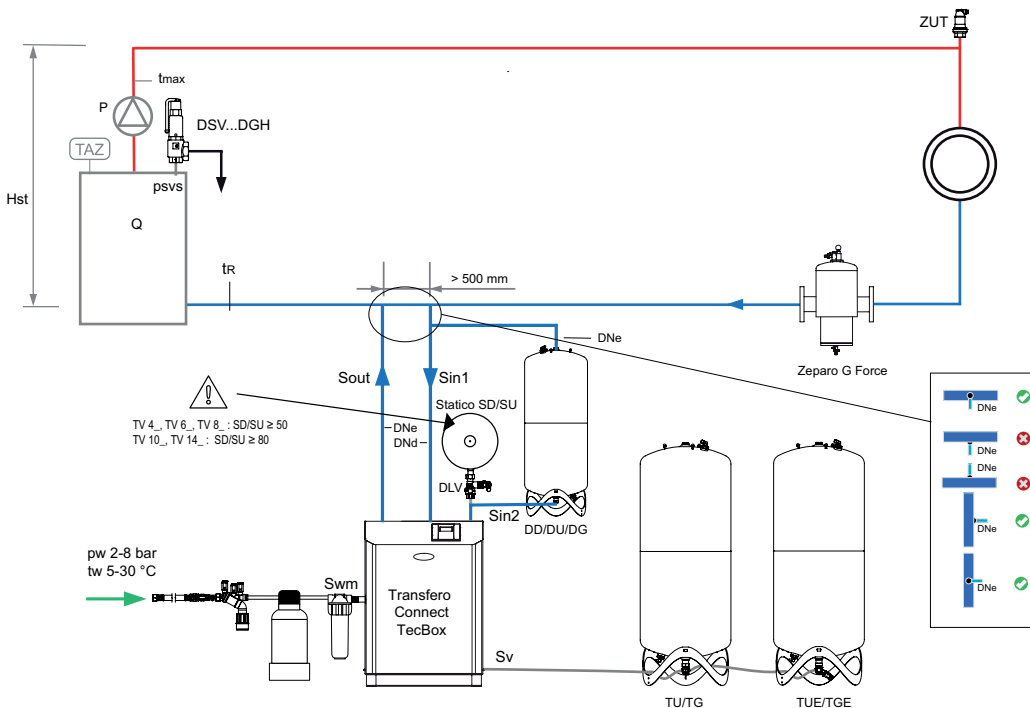

Zeparo G-Force pour séparation centralisée des boues

Zeparo ZUT pour purge automatique lors du remplissage, pour l'admission d'air lors de la vidange

Autres accessoires, détails des produits et de sélection: Fiches techniques *Pleno Connect*, *Zeparo* et *Accessoires*

Transfero TVI Connect

Transfero TVI Connect est un système de maintien de pression par pompe de précision pour les installations de chauffage (jusqu'à 8 MW) et les installations de refroidissement (jusqu'à 13 MW). Principalement utilisé là où une solution performante, compacte et précise est requise. La nouvelle commande **BrainCube Connect** équipée de ses nouvelles connexions permet, de communiquer avec une GTB ou d'autres BrainCube (Master/Slave), le pilotage et le report d'information en temps réel à distance via Internet.

Caractéristiques principales

> 2 en 1

– le seul système de maintien de pression par pompes avec dégazage *cyclonique* par dépression intégré

> Dégazage cyclonique par dépression plus efficace

Au moins 50% plus efficace que les autres produits du marché

> Mise en Service, Accès à Distance et Résolution de Problèmes aisés

Calibrage automatique et connexions standardisées intégrées pour communiquer avec le serveur web d'IMI et avec une GTB.



Caractéristiques techniques – Unité de commande TecBox

Applications:

Installations de chauffage, installations solaires, installations de refroidissement. Pour installations selon EN 12828, SWKI HE301-01, et installations solaires selon EN 12976, ENV 12977 avec protection incorporée contre la surchauffe lors d'une coupure de courant.

Fluide:

Fluide non agressif et non toxique. Antigel admis jusqu'à 50%.

Pression:

Pression mini. autorisée, PSmin: -1 bar. Pression maxi. admissible, PS: voir articles.

Température:

Température maxi. autorisée, TS: 90°C
Température mini. autorisée, TSmin: 0°C
Température ambiante maxi. autorisée, TA: 40°C
Température ambiante mini. autorisée, T Amin: 5°C

Précision :

Maintien de pression précis à $\pm 0,2$ bar.

Tension d'alimentation:

Tension de puissance: 3x400V ($\pm 10\%$) / 50Hz (3P+PE)
Tension de commande: 230V ($\pm 10\%$) / 50Hz (P+N+PE)

Raccordements électriques:

Fusibles externes selon les besoins en électricité et normes électriques locales. 4 sorties libres de potentiel (NO) pour indication d'alarme externe (230V maxi. 2A)
1 RS 485 Entrée/Sortie
1 prise Ethernet RJ45
1 prise USB-Hub
Bornier sur la BrainCube pour raccordement direct.

Classe de protection:

IP 54 selon EN 60529

Raccordements mécaniques:

Sin1/Sin2: entrée de l'installation G3/4"
Sout: sortie vers l'installation G3/4"
Swm: entrée appoint d'eau G3/4"
Sv: raccordement du vase G1 1/4"

Matériaux:

Composants métalliques en contact avec le fluide: acier au carbone, fonte, acier inoxydable, AMETAL®, laiton, bronze.

Transport et stockage:

Hors gel, endroits secs

Normes :

Construit selon la norme LV-D. 2014/35/EU
EMC-D. 2014/30/EU

Sélection rapide

Installations de chauffage TAZ ≤ 100 °C, sans antigel, EN 12828, SWKI HE301-01.

Pour une détermination précise, utilisez le logiciel HySelect

Q [kW]	TecBox				Vase pilote			
	1 pompe, débit élevé		2 pompes *, débit élevé		Radiateurs fonte		Radiateurs panneaux acier	
	TVI 19.1 EH	TVI 25.1 EH	TVI 19.2 EH	TVI 25.5 EH	90 70	70 50	90 70	70 50
	Hauteur statique Hst [m] ** min-max		Hauteur statique Hst [m] ** min-max		Volume nominal VN [litre]			
≤ 300	58-149	98-199	58-149	98-199	200	200	200	200
400	58-149	98-199	58-149	98-199	300	300	200	200
500	58-149	98-199	58-149	98-199	300	300	200	200
600	58-149	98-199	58-149	98-199	400	400	300	300
700	58-149	98-199	58-149	98-199	500	500	300	300
800	58-149	98-199	58-149	98-199	500	500	400	300
900	58-149	98-199	58-149	98-199	600	600	400	400
1000	58-149	98-199	58-149	98-199	600	600	400	400
1100	58-149	98-199	58-149	98-199	800	800	500	500
1200	58-149	98-199	58-149	98-199	800	800	500	500
1300	58-149	98-199	58-149	98-199	800	800	500	500
1400	58-149	98-199	58-149	98-199	1000	1000	600	600
1500	58-149	98-199	58-149	98-199	1000	1000	600	600
1600	58-149	98-199	58-149	98-199	1000	1000	800	800
1700	58-149	98-199	58-149	98-199	1500	1500	800	800
1800	58-149	98-199	58-149	98-199	1500	1500	800	800
1900	58-149	98-199	58-149	98-199	1500	1500	800	800
2000	58-149	98-199	58-149	98-199	1500	1500	800	800
2100	58-149	98-199	58-149	98-199	1500	1500	1000	1000
2200	58-149	98-199	58-149	98-199	1500	1500	1000	1000
2500	58-147	98-199	58-149	98-199	1500	1500	1000	1000
3000	58-132	98-186	58-149	98-199	2000	2000	1500	1500
3500	58-115	98-166	58-149	98-199	3000	3000	1500	1500
4000	58-94	98-143	58-149	98-199	3000	3000	2000	2000
4500	58-70	98-117	58-149	98-199	3000	3000	2000	2000
5000			58-144	98-199	3000	3000	2000	2000
5500			58-137	98-192	4000	4000	3000	3000
6000			58-128	98-183	4000	4000	3000	3000
6500			58-119	98-173	4000	4000	3000	3000
7000			58-109	98-162	5000	5000	3000	3000
7500			58-98	98-149	5000	5000	3000	3000
8000			58-86	98-136	5000	5000	4000	4000

*) 50 % de la puissance par pompe, redondance complète dans la zone encadrée.

**) La valeur diminue :

de 2 m pour TAZ = 105 °C de 4 m pour TAZ = 110 °C
SWKI HE301-01 by another 1m

Exemple

Q = 3300 kW

Radiateurs panneaux acier 90 | 70 °C

TAZ = 105 °C

Hst = 110 m

psv = 16 bar

Sélectionné :

TecBox TVI 19.1 EH

Vase pilote TG 1500

Réglage de la BrainCube :

Hst = 110 m

TAZ = 105 °C

Vérification psv :

pour TAZ = 105 °C

EN 12828 psv : $(110/10 + 0,9 + 0,2) \cdot 1,11 = 12,32 \leq 16$ o.k.

SWKI HE301-01 psv : $(110/10 + 1,0 + 0,2) \cdot 1,15 = 12,88 \leq 16$ o.k.

Vérification Hst :

pour TAZ = 105 °C

Hst : $115 - 2 = 113 \geq 110$

Transféro

= TecBox + vase pilote + vase supplémentaire (option)

Vases supplémentaires

Le volume nominal peut être réparti sur plusieurs vases de même taille.

Exemple d'application

Transféro TVI.1 EH Connect

TecBox avec 1 pompe, maintien de pression précis à $\pm 0,2$ bar avec dégazage *cyclonique* par dépression, Pleno P BA4R pour l'appoint d'eau.

Exemple pour installations de chauffage, température de retour $tr \leq 70^\circ\text{C}$

(à adapter aux exigences réglementaires locales)

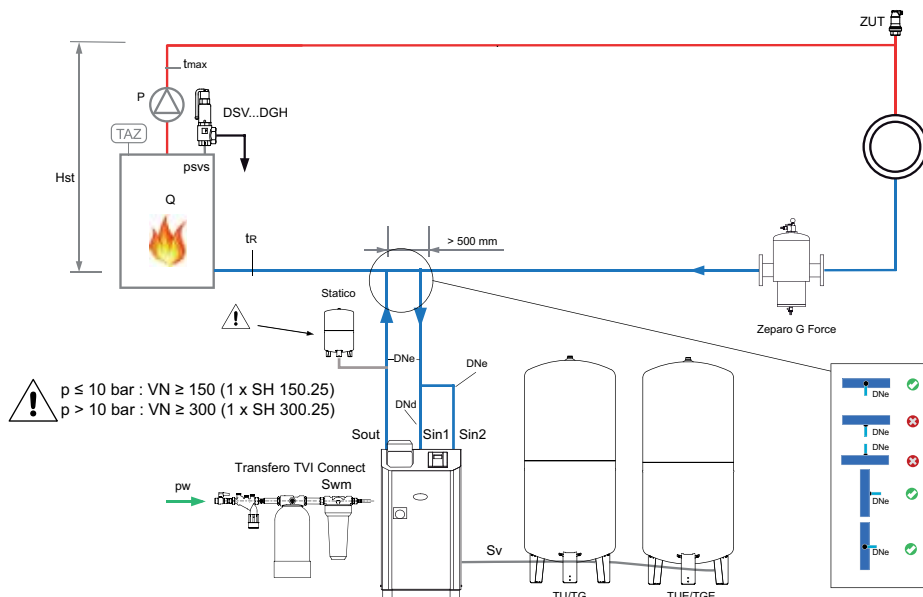

Transféro TVI.2 EHC Connect

TecBox avec 2 pompes, maintien de pression précis à $\pm 0,2$ bar avec dégazage *cyclonique* par dépression. Pleno P AB5 pour l'appoint d'eau.

Exemple pour installations de refroidissement, température de retour $0^\circ\text{C} < tr \leq 5^\circ\text{C}$

(à adapter aux exigences locales)

Shéma également valide pour Transféro TVI.1 EHC

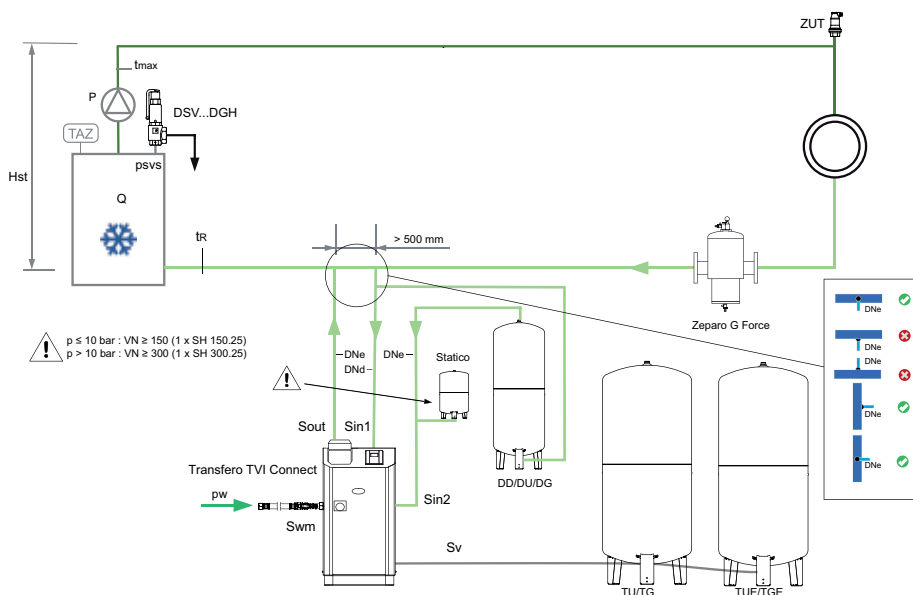

Zeparo G-Force pour séparation centralisée des boues

Zeparo ZUT pour purge automatique lors du remplissage, pour l'admission d'air lors de la vidange

Autres accessoires, détails des produits et de sélection: Fiches techniques *Pleno Connect*, *Zeparo* et *Accessoires*

Transféro TVI.2 EH Connect

TecBox avec 2 pompes, maintien de pression précis à $\pm 0,2$ bar avec dégazage cyclonique par dépression, Pleno P AB5 R pour l'appoint d'eau et Pleno Refill pour le traitement d'eau.

Exemple pour installations de chauffage, température de retour $t_r \leq 70^\circ\text{C}$

(à adapter aux exigences réglementaires locales)

Shéma également valide pour Transféro TVI.1 EH

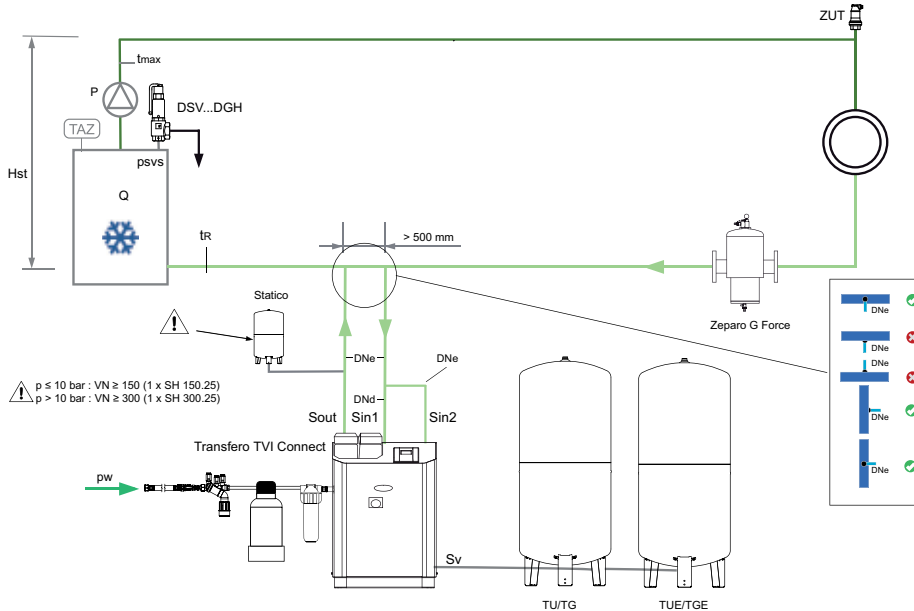

Transféro TVI.2 EH Connect

TecBox avec 2 pompes, maintien de pression précis à $\pm 0,2$ bar avec dégazage cyclonique par dépression, Pleno P AB5 R pour l'appoint d'eau et Pleno Refill pour le traitement d'eau.

Exemple pour installations de chauffage, température de retour $70^\circ\text{C} < t_r \leq 90^\circ\text{C}$

(à adapter aux exigences réglementaires locales)

Shéma également valide pour Transféro TVI.1 EH

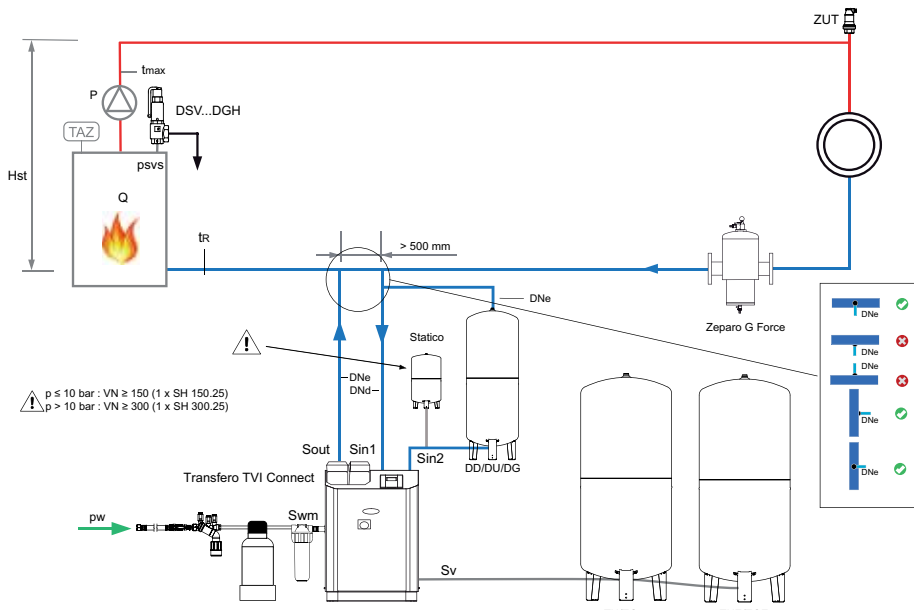

Zeparo G-Force pour séparation centralisée des boues

Zeparo ZUT pour purge automatique lors du remplissage, pour l'admission d'air lors de la vidange

Autres accessoires, détails des produits et de sélection: Fiches techniques *Pleno Connect*, *Zeparo* et *Accessoires*

Aquapresso

Vases d'expansion à charge de gaz fixe pour systèmes d'eau potable. La vessie étanche est fabriquée en caoutchouc butyle qualité alimentaire. Les vases offrent une solution unique au niveau potabilité grâce à l'option de passage intégral du volume d'eau.

Caractéristiques principales

- > **Vessie en butyle airproof étanche à l'air dépassant les exigences de la norme EN 13831**
- > **Conception simple et robuste**
Fonctionne sans alimentation auxiliaire
- > **Excellente élasticité**
Grâce à la charge de gaz fixe
- > **Gamme de tailles disponibles selon les besoins**
de 8 à 3000 litres



Caractéristiques techniques

Applications:

Installations d'eau chaude sanitaire, installations de surpression, teneur en chlorure max. 125 mg/l (70 °C), 250 mg/l (45 °C).

Classe de pression:

Pression mini. admissible, PSmin: 0 bar
Pression maxi. admissible, PS:
voir les articles
Valeur limite pour les maintiens de pression (p0), Réglage d'usine: 4 bar

Température:

Température maxi. autorisée, TS: 120 °C
Température mini. autorisée, TSmin: -10 °C
Température de vessie maxi. autorisée, TB: 70 °C
Température de vessie mini. autorisée, TBmin: 5 °C

Matériaux:

Acier, couleur béryllium.
Raccord(s) inox.

Transport et stockage:

Hors gel, endroits secs

Normes:

Construit selon la norme PED 2014/68/EU.

Fonction, Équipement, Spécificité

- Vessie en butyle airproof étanche à l'air dépassant les exigences de la norme EN 13831 et conforme à la norme de fabrication PNEUMATEX, interchangeable (AG, AGF).
- Hydrowatch pour indication permanente du bon état de la vessie (ADF, AUF, AGF).
- Passage intégral du volume d'eau flowfresh (ADF, AUF, AGF).
- Regard d'inspection endoscopique pour contrôles internes (AU, AUF), deux trous d'homme à bride pour inspections internes (AG, AGF).
- Vase sur pieds pour installation verticale (AU, AUF, AG, AGF). Patte d'accrochage pour fixation murale (AD, ADF).



vert = OK
rouge = fuite vessie

Aquapresso dans des installations d'eau chaude sanitaire (ECS)

Les Aquapresso économisent en ECS de l'eau potable précieuse. L'eau d'expansion n'est plus perdue par le biais de la soupape de sécurité, elle est au contraire absorbée par l'Aquapresso. Le réglage correct de la pression de gonflage est déterminant pour une exploitation parfaite et à faible usure.

Autorisations

Les Aquapresso sont conçus pour des systèmes d'eau potable. Comme il n'existe encore aucune norme uniformisée, veuillez tenir compte des autorisations relatives à l'eau potable de chaque pays lors de votre sélection. Celles-ci sont décisives pour l'emploi d'Aquapresso à passage intégral du volume d'eau flowfresh ou d'Aquapresso sans circulation.

Calcul

Pression de gonflage

$$p0 = pa - 0,3 \text{ bar}$$

La pression de gonflage de l'Aquapresso est réglée au minimum à 0,3 bar en dessous de la pression initiale pa.

Pression initiale

$$pa = p_{FL}$$

La pression initiale correspond à la pression en fonctionnement p_{FL} . Elle doit être tenue constante dans la conduite d'eau froide par le montage d'un régulateur de pression.

Soupape de sécurité

La pression stabilisée pR dans le réseau d'eau potable ne doit pas dépasser 80% de la pression d'ouverture de la soupape de sécurité.

$$psv = \frac{pR}{0,8}$$

Volume nominal

Vhs est le volume nominal du ballon d'ECS.
e (60 °C, tableau 1)

$$VN = Vhs \cdot e \cdot \frac{(psv + 0,5) \cdot (p0 + 1,3)}{(p0 + 1) \cdot (psv - p0 - 0,8)}$$

Tableau 1: e coefficient d'expansion

t (TAZ, ts _{max} , tr, ts _{min}), °C	20	30	40	50	60	70	80	90	100	105	110
e Eau = 0 °C	0,0016	0,0041	0,0077	0,0119	0,0169	0,0226	0,0288	0,0357	0,0433	0,0472	0,0513

Sélection rapide

Montée en température 10°C à 60°C

psv [bar]	p0 4,0 bar pa 4,3 bar			p0 3,0 bar pa 3,3 bar				
	6	7	8	6	7	8	10	
Vhs [litre]	Volume nominal VN [litre]							
50	8	8	8	8	8	8	8	
80	8	8	8	8	8	8	8	
100	12	8	8	8	8	8	8	
150	18	12	8	8	8	8	8	
180	18	12	12	8	8	8	8	
200	25	12	12	8	12	8	8	
250	25	18	12	12	12	12	8	
300	35	18	18	12	18	12	12	
400	50	25	25	18	18	18	12	
500	50	35	25	25	25	18	18	
600	80	50	35	25	35	25	18	
700	80	50	35	35	35	25	25	
800	80	50	50	35	35	35	25	
900	140	80	50	35	50	35	35	
1000	140	80	50	50	50	35	35	

Exemple

Vhs = 200 litres
pa = 3,3 bar
psv = 10 bar

Sélectionné :

Aquapresso ADF 8.10 avec passage intégral du volume d'eau
p0 = 3 bar
Réduire la pression de gonflage P0 réglée en usine de 4 bar à 3 bar !

Aquapresso pour les installations de surpression

Les Aquapresso dans des installations de surpression stabilisent le réseau d'eau potable et diminuent les fréquences d'enclenchement. Ils peuvent être montés soit côté aspiration soit côté refoulement. Le côté aspiration doit toujours être déterminé avec la compagnie des eaux.

Aquapresso A...F avec bypass

Si pour l'Aquapresso A...F à circulation le débit volumétrique max. q_{max} est supérieur au débit nominal qN, l'Aquapresso doit alors être installé avec une soupape de dérivation. La soupape de dérivation doit être conçue pour la quantité d'eau différentielle avec une vitesse d'écoulement de 2 m/s. Voir Exemple d'application ou Montage, Exploitation.

Calcul

Aquapresso du côté aspiration

Calcul selon DIN 1988 T5

q_{\max} m ³ /h	VN litre	qN Débit nominal
≤ 7	≥ 300	selon fiche technique
< 7 ≤ 15	≥ 500	
> 15	≥ 800	

Aquapresso pour amortissement antibélier

La thématique est très complexe et compliquée. Nous recommandons de faire effectuer le calcul par un bureau d'ingénieurs spécialisé.

Aquapresso du côté refoulement

Calcul VN selon DIN 1988 T5 pour limiter les fréquences d'enclenchement

$$VN = 0,33 \cdot q_{\max} \cdot \frac{pa + 1}{(pa - pe) \cdot s \cdot n}$$

s Fréquences d'enclenchement | 1/h

s Fréquences d'enclenchement 1/h	Puissance de la pompe kW
20	≤ 4,0
15	≤ 7,5
10	> 7,5

Calcul VN selon le volume d'accumulation V entre pression d'enclenchement et pression

$$VN = q \cdot \frac{(pe + 1) \cdot (pa + 1)}{(p0 + 1) \cdot (pa - pe)}$$

n = Nombre de pompes

pe = Pression d'enclenchement

pa = Pression de coupure

q_{\max} = Débit volumétrique maxi. pompe

Abaque

Env. perte de charge Δp – Aquapresso ADF

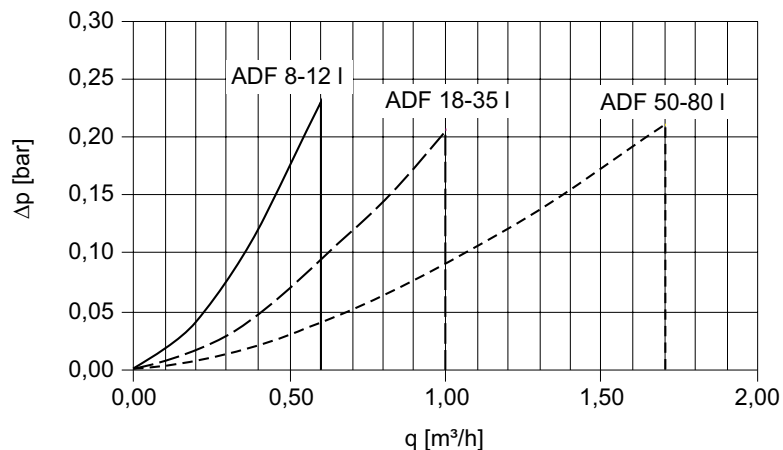

Env. perte de charge Δp – Aquapresso AUF, AGF

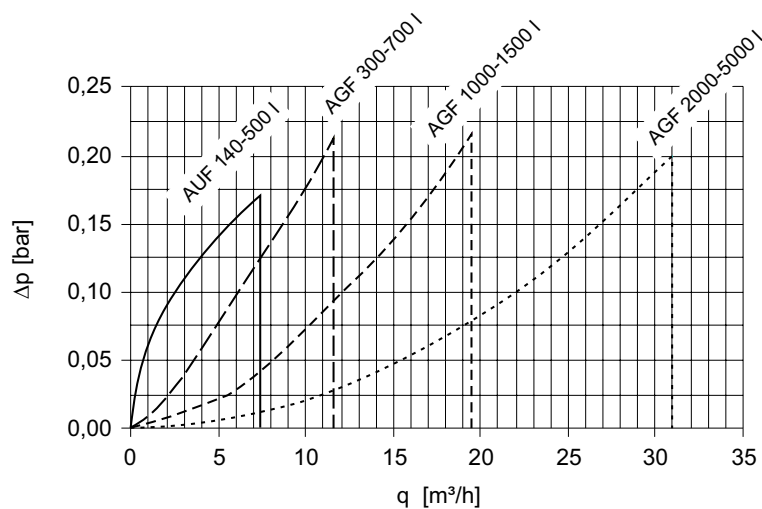

Exemple d'application

Aquapresso ADF

à passage intégral du volume d'eau d'alimentation dans une installation d'ECS
(à adapter aux exigences réglementaires locales)

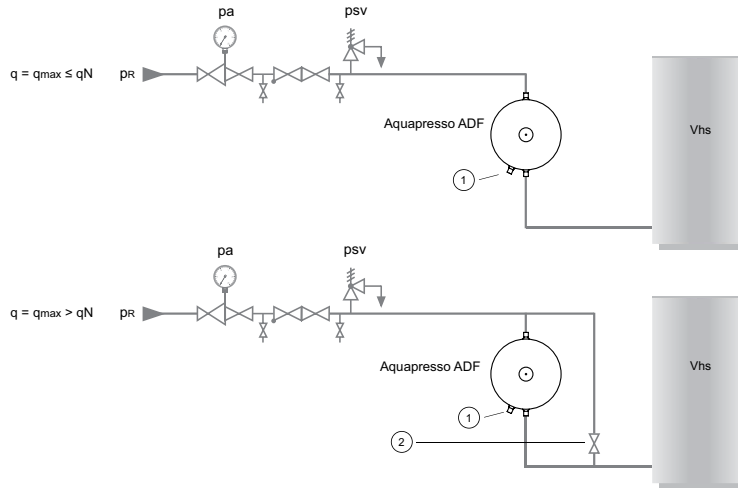

Aquapresso ADF

Pour l'Aquapresso ADF, le passage peut avoir lieu par le haut ou par le bas, l'hydrowatch étant toujours en bas.

1. Hydrowatch
2. Soupape de dérivation ouverte, retirez la poignée

Aquapresso AUF/AU

dans une installation de surpression
(à adapter aux exigences réglementaires locales)

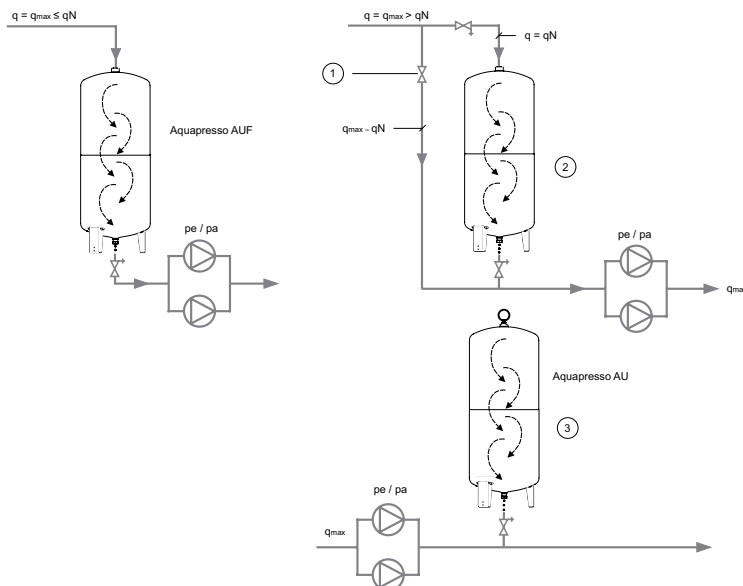

Aquapresso AUF

du côté amont; circulation du haut vers le bas

Aquapresso AU

du côté refoulement; pas de circulation

1. Soupape de dérivation ouverte, retirez la poignée
2. p_0 valeur inférieure d'au moins 0,5 bar à la pression minimale d'alimentation
3. $p_0 = 0,9 \cdot$ pression d'enclenchement de la pompe pour charge maximale, valeur inférieure d'au moins 0,5 bar à la pression d'enclenchement

Aquapresso A...F

DN Soupape de dérivation pour q_{max}

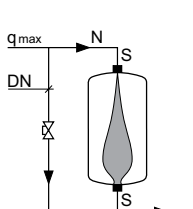

q_{max} m ³ /h	0,6	1,0	1,7	3,0	7,3	11,5	15,0	19,5	25,0	31,0	40,0	50,0
	DN Bypass											
ADF 8–12	■	•	•	•	•	•	•	•	•	•	•	•
ADF 18–35	■	•	•	•	•	•	•	•	•	•	•	•
ADF 50–80	■	■	■	15	25	•	•	•	•	•	•	•
AUF 140–500	■	■	■	■	25	32	•	•	•	•	•	•
AGF 700	■	■	■	■	■	25	32	50	•	•	•	•
AGF 1000–1500	■	■	■	■	■	■	■	32	40	65	•	•
AGF 2000–3000	■	■	■	■	■	■	■	■	■	32	50	•

Aquapresso recommandé avec un plus grand débit

$q \leq q_N$ pas de Bypass nécessaire

Zeparo Cyclone

Gamme complète de séparateurs de particules de boues et de magnétite pour les installations de chauffage et de refroidissement. Leur grand champ d'utilisation et leur conception modulaire en font un concept tout à fait unique. Ils se caractérisent par un haut rendement grâce à la nouvelle technologie cyclonique, une innovation toute récente.



Caractéristiques principales

- > **Un rendement élevé indépendamment du diamètre**
Le rendement du séparateur augmente avec la vitesse d'écoulement. La perte de charge reste stable quelle que soit la quantité de boues collectée. Le séparateur offre une meilleure protection contre les débits élevés, par exemple dans les installations de refroidissement. Le séparateur est prévu pour les installations dont la puissance ne dépasse pas 300 kW.
- > **Nettoie et préserve les installations**
Protège les équipements cruciaux (chaudières, pompes, vannes, groupes de froid, calorimètres, etc.) des défauts de fonctionnement provoqués par les boues. Pas de risque d'obturation - le robinet de vidange permet d'évacuer rapidement les boues recueillies. Réduit le besoin d'entretien des équipements ainsi que les coûts associés.
- > **Aimant**
Efficacité optimisée pour la séparation des boues et de magnétite (Oxyde de fer noir). Nettoyage et manipulation facilités. Combine séparation magnétite et isolation thermique. Peut être commandé en Kit avec le Zeparo Cyclone ou séparément en tant qu'accessoire.
- > **Montage horizontal et vertical**
La technologie unique cyclonique fonctionne dans toutes les positions, permettant au Zeparo Cyclone d'être également monté sur des tuyaux verticaux.

Caractéristiques techniques

Applications:

Systèmes de chauffage et de refroidissement.

Fluide:

Fluide non agressif et non toxique.
Antigel admis jusqu'à 50%.

Pression:

Pression maxi. autorisée, PS: 10 bar
Pression mini. autorisée, PSmin: 0 bar

Température:

Température maxi. autorisée, TS: 120 °C
Température mini. autorisée, TSmin: -10 °C

Matériaux:

Corps : Laiton
Insert cyclonique : PPS Ryton.
Joints : EPDM

Marquage:

Corps: PN, DN et flèche de sens de débit.
Indication avec TS et TSmin.

Transport et stockage:

En lieu sec.

Aimant et isolation thermique

Aimant : NdFeB avec Ni-Cu-Ni/Protection contre la rouille
Calorifuge: Polypropylène expansé (EPP), anthracite. Conductibilité thermique d'env. 0.035 W/mk. Classe anti-incendie B2 suivant DIN 4102 et E selon norme EN 13501-1.
Température maxi. autorisée: 110 °C.
Température mini. autorisée: 6-8 °C (au dessus du point de rosée).

Sélection rapide

Chauffage

Exemple :

Installation de chauffage avec une tuyauterie de diamètre DN 25 et un débit de 1000 l/h. Tracer une ligne partant du point 1 m³/h jusqu'au diamètre DN20/25 et relever la valeur sur la ligne de perte de charge 2,8 kPa.

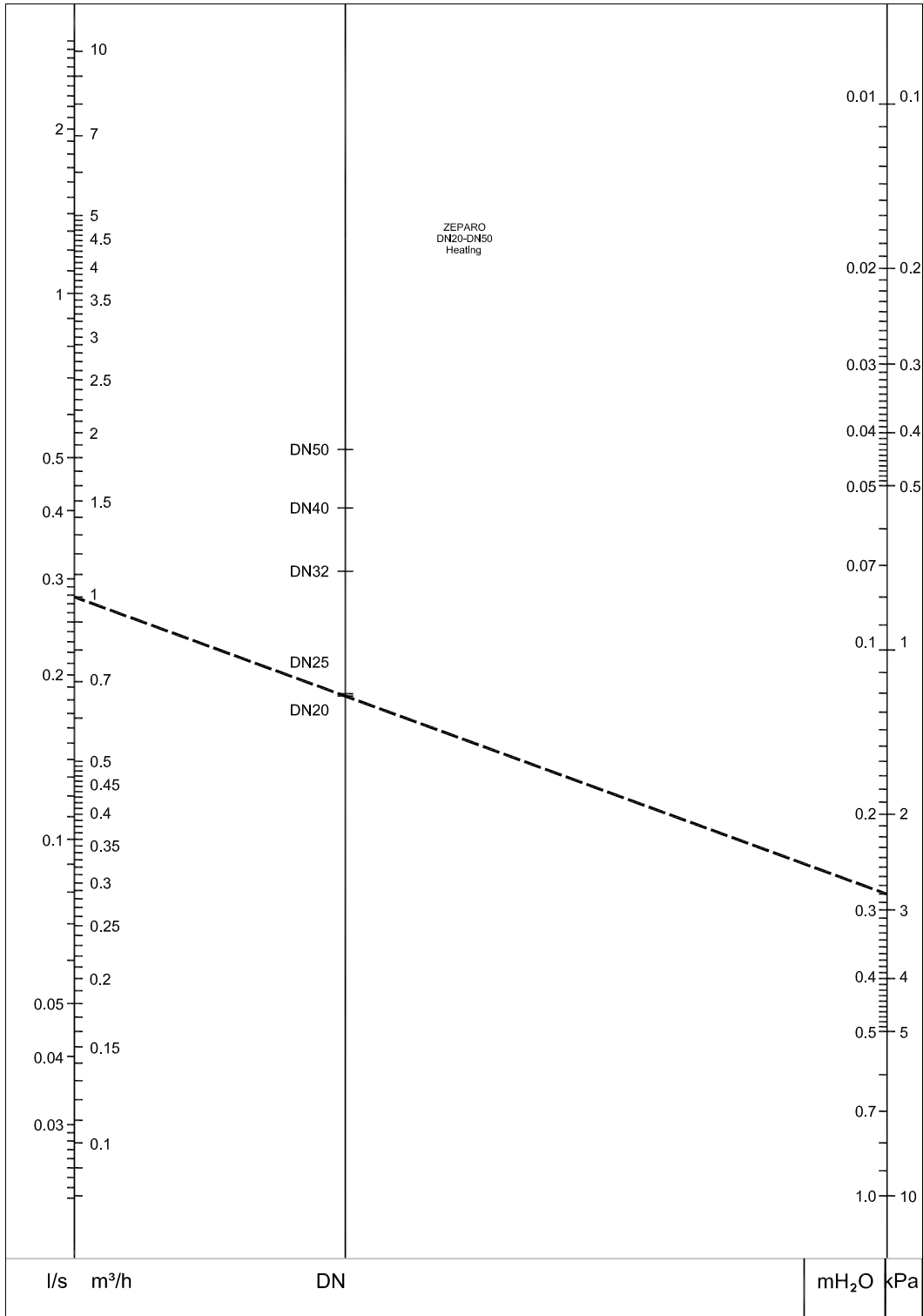

Pour une détermination précise, utiliser le logiciel HySelect

Refroidissement

Exemple :

Installation de refroidissement avec une tuyauterie de diamètre DN 32 et un débit de 3,5 m³/h. Tracer une ligne partant du point 3 m³/h jusqu'au diamètre DN32 et relever la valeur sur la ligne de perte de charge 7,2 kPa.

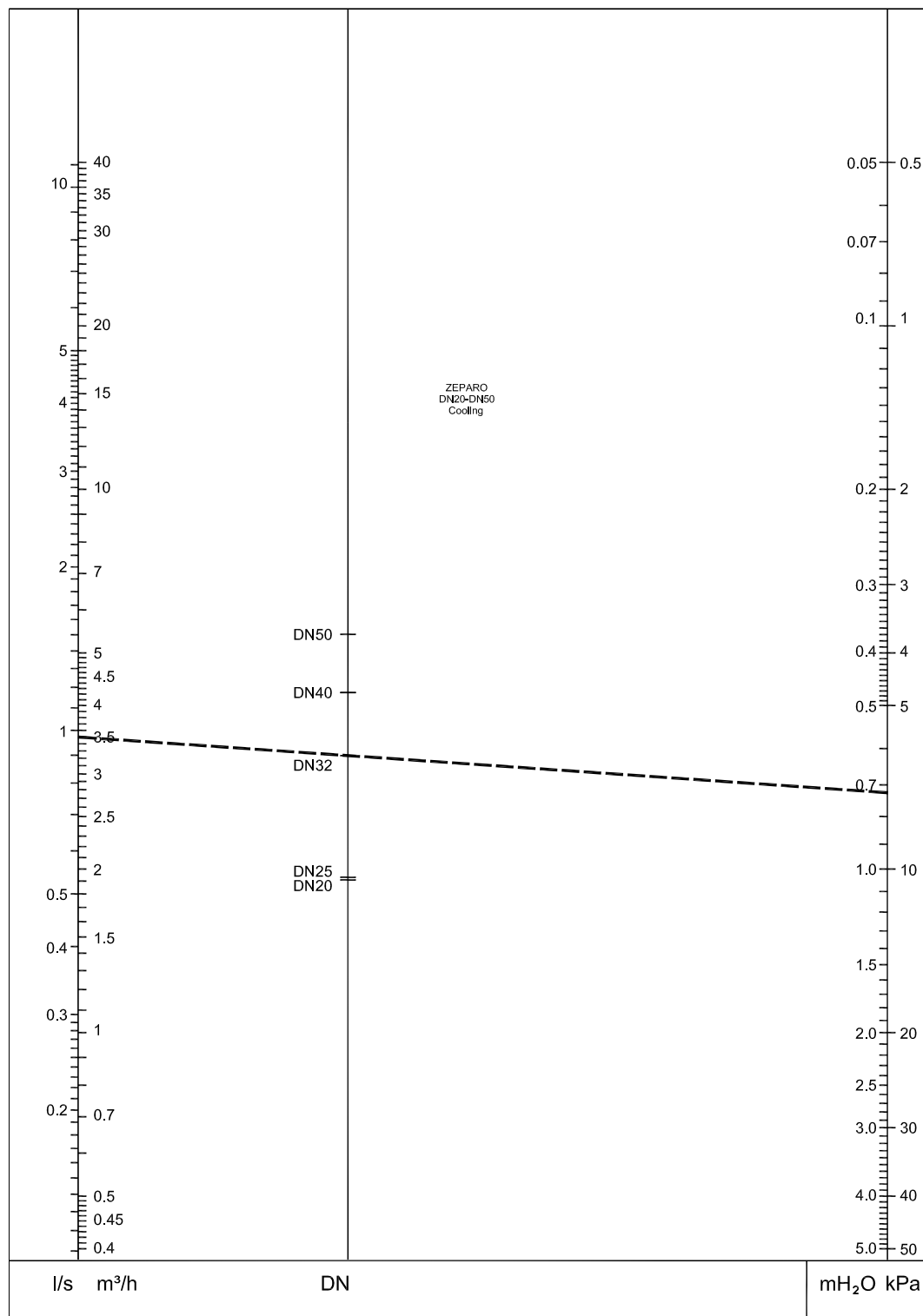

Exemple d'application

Installation avec chaudière

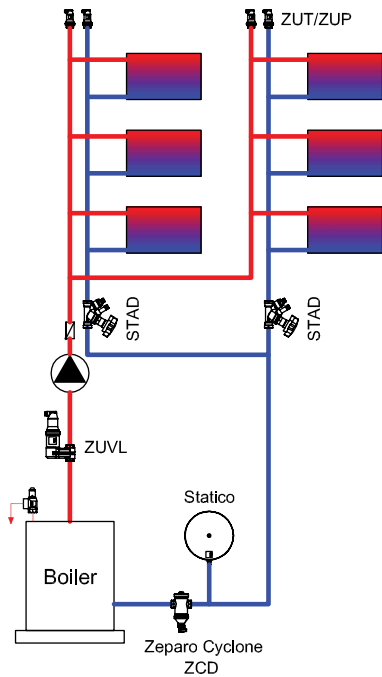

Installation avec échangeur de chaleur

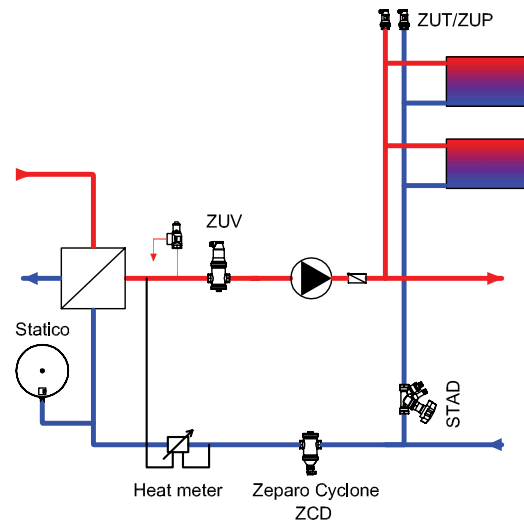

Le séparateur de boues Zeparo Cyclone sera installé en ligne sur le retour, en amont de l'équipement à protéger ou en amont de la source d'énergie calorifique/frigorifique. Aucune distance minimale n'est requise entre le Zeparo Cyclone et les coudes et tés sur la tuyauterie.

Zeparo G-Force

Séparateurs de microbulles de boue et de magnétites par effet cyclonique. Haute efficacité, 9 fois supérieure aux technologies actuelles. Facilité d'installation inégalée grâce au nouveau concept "toutes positions": verticale, horizontale ou couchée. Protection accrue avec l'option barreau magnétique.



Caractéristiques principales

- > **Un rendement élevé indépendamment du diamètre**
Le rendement du séparateur augmente avec la vitesse d'écoulement. La perte de charge reste stable quelle que soit la quantité de boues collectée. Le séparateur offre une meilleure protection contre les débits élevés, par exemple dans les installations de refroidissement. Adapté pour les installations de chauffage et de refroidissement.
- > **Barreau magnétique**
Efficacité optimisée pour la séparation des boues et de magnétite (Oxyde de fer noir).
- > **Séparateur de microbulles**
Grâce à l'effet cyclonique, la pression au centre de l'appareil est inférieure à la pression du circuit, ce qui crée plus de bulles d'air que les séparateurs standard. L'air se concentre au centre pour former des bulles plus grosses qui peuvent ainsi remonter dans la partie supérieure du G-Force où il y a moins de vitesse. Cette fonction nécessite l'ajout d'un purgeur d'air automatique ZUTX.
- > **Nettoie et préserve les installations**
Protège les équipements cruciaux (chaudières, pompes, vannes, groupes de froid, calorimètres, etc.) des défauts de fonctionnement provoqués par les boues. Le risque d'obturation est éliminé - le robinet de vidange permet d'évacuer rapidement les boues recueillies. Réduit le besoin d'entretien des équipements ainsi que les coûts associés.

Caractéristiques techniques

Applications:

Systèmes de chauffage et de refroidissement.

Fluide:

Fluide non agressif et non toxique.
Antigel admis jusqu'à 50%.

Pression:

Pression maxi. autorisée, PS:
PN 16 et PN 25 (voir articles)
Pression mini. autorisée, PSmin: 0 bar

Température:

Température maxi. autorisée, TS:
- PN 16: 110 °C
- PN 25: 180 °C
Température mini. autorisée,
TSmin: -10 °C

Matériaux:

Acier. Couleur béryllium.

Marquage:

Corps: et flèche de sens de débit.
Label: DN, PN, TS and TSmin.

Connexion:

Brides selon EN-1092-1.
Raccord à souder.

Transport et stockage:

En lieu sec.

Approbation:

Construit selon la norme
PED 2014/68/EU.

Sélection rapide

Chauffage

Exemple :

Installation de chauffage avec une tuyauterie de diamètre DN 100 et un débit de 31 m³/h. Tracer une ligne partant du point 31 m³/h jusqu'au diamètre DN 100 et relever la valeur sur la ligne de perte de charge 9 kPa.

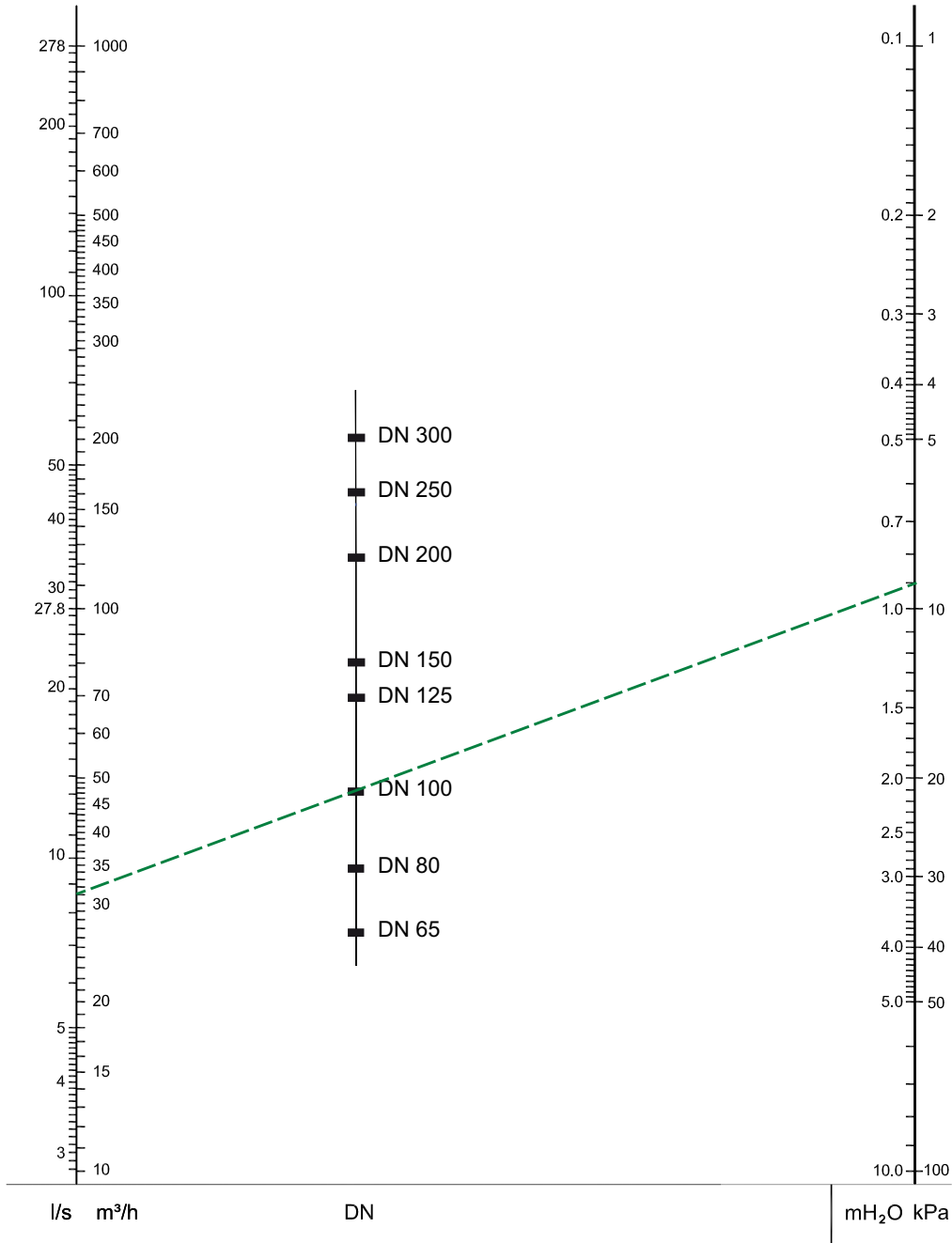

Le débit ne doit jamais excéder la valeur maxi indiquée pour chaque diamètre.
 Pour une détermination précise, utilisez le logiciel HySelect

Volumes et débits

DN	VN [l]	qN [m³/h]	qN_{max} [m³/h]
65	12	10	40
80	25	18	56
100	28	37	95
125	71	68	148
150	78	100	216
200	239	200	375
250	583	345	575
300	624	540	815

VN = Volume nominal

qN = Capacité de refoulement / Débit nominal

qN_{max} = Débit maximal

Exemple d'application

Installation avec chaudière

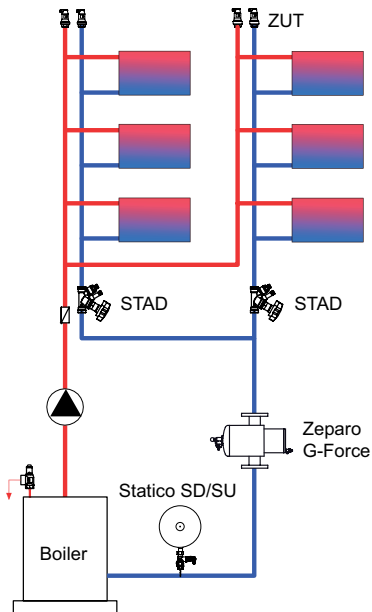

Installation avec chaudière - PN25

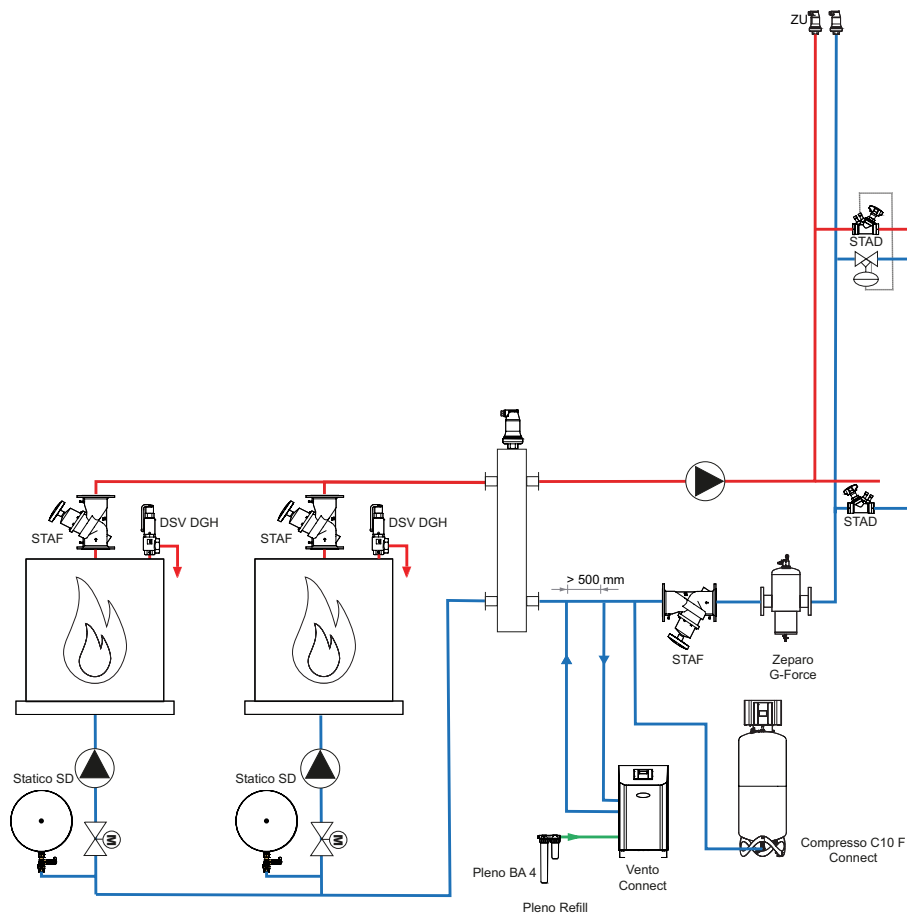

Installation avec échangeur de chaleur

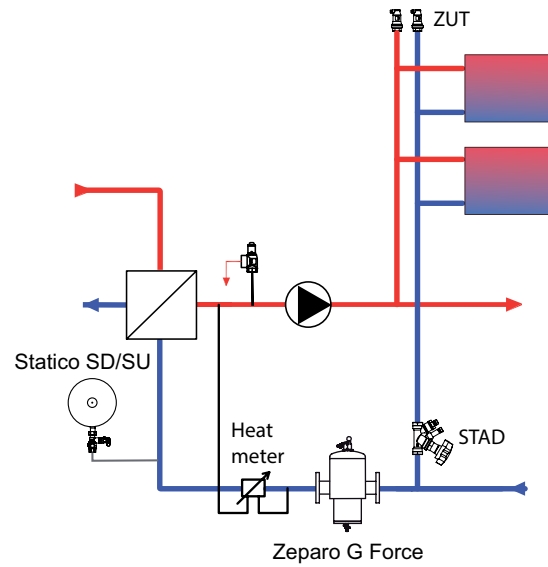

Le séparateur de boues Zeparo G-Force sera installé en ligne sur le retour, en amont de l'équipement à protéger ou en amont de la source d'énergie calorifique/frigorifique. Aucune distance minimale n'est requise entre le Zeparo G-Force et les coudes et tés sur la tuyauterie.

Zeparo ZU

Gamme complète pour le dégazage et la séparation de microbulles, boues et magnétite dans les installations de chauffage, de refroidissement et les installations solaires. Possède une grande diversité d'applications. Le séparateur helistill hélicoïdal donne à ces produits un rendement exceptionnel.



Caractéristiques techniques

Applications:

Systèmes de chauffage, systèmes solaires, systèmes de refroidissement.

Fluide:

Fluide non agressif et non toxique.
Antigel admis jusqu'à 50%.

Pression:

Pression maxi. autorisée, PS: 10 bar
Pression mini. autorisée, PSmin: 0 bar

Température:

Température maxi. autorisée, TS: 110 °C
Température mini. autorisée, TSmin: -10 °C
Zeparo ZUTS, ZUVS, ZUVLS solar:
Température maxi. autorisée, TS: 160 °C
Température mini. autorisée, TSmin: -10 °C

Matériaux:

Laiton

Transport et stockage:

Hors gel, endroits secs

Abaque

Env. perte de charge Δp – Séparateur

Zeparo ZUV, ZUVL, ZUD, ZUM, ZUML, ZUKM, ZUCM

DN 20-40

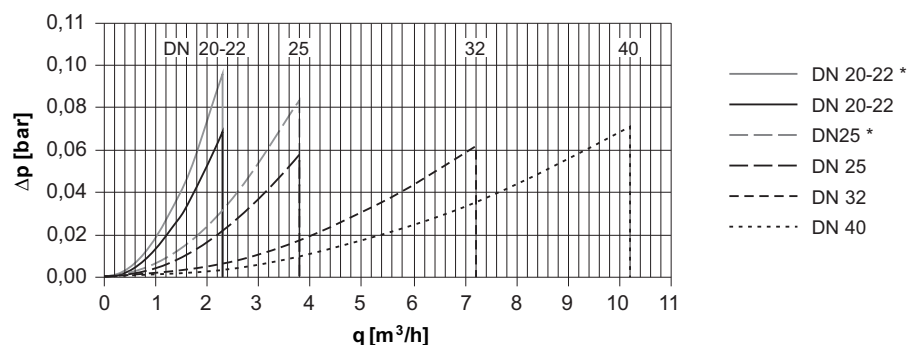

* = Lateral

Zeparo DN 20 – DN 40 doivent être utilisés pour un débit $\leq q_N$.

Zeparo Collect

Conçu pour découpler le circuit production de chaleur et le circuit de distribution en combinaison avec le dégazage et le désembouage de l'installation. Il est installé entre le circuit de production de chaleur et le circuit de distribution. La séparation des microbulles intégrée est seulement garantie si les valeurs pour $H_{st,m}$ reprises dans le tableau ne sont pas dépassées (tableau).

$t_{s,max}$ °C	90	80	70	60	50	40	30	20	10
$H_{st,m}$ mWs	15,0	13,4	11,7	10,0	8,4	6,7	5,0	3,3	1,7

Les rapports mentionnés entre débits V_1 et V_2 doit être bien respectés afin de garantir la bonne fonctionnalité.

Exemple d'application

Cas A: le débit primaire $q_1 >$ le débit secondaire q_2

S'applique lorsque le débit secondaire q_2 est devenu tellement petit suite au mélange dans les circuits de distribution, que la capacité de réglage de la source de chaleur n'est plus garantie. N'est pas approprié pour les chaudières à condensation (cas B.)

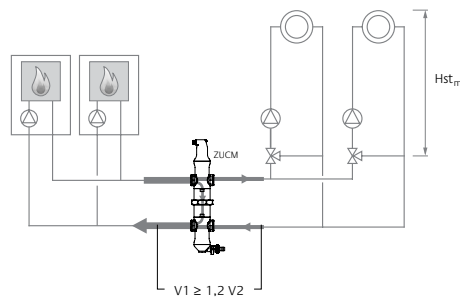

Cas A: $q_1 > q_2$

ZUCM	q_1 m ³ /h
20	≤ 1,25
22	≤ 1,25
25	≤ 2
32	≤ 3,7
40	≤ 5

Cas B: le débit primaire $q_1 <$ le débit secondaire q_2

Principalement utilisé avec des chaudières à condensation et du chauffage sol. Le débit secondaire q_2 du chauffage sol est plus grand que le débit q_1 mis à disposition par la chaudière à condensation. La production d'eau chaude sanitaire doit être branchée entre la chaudière et la bouteille casse pression.

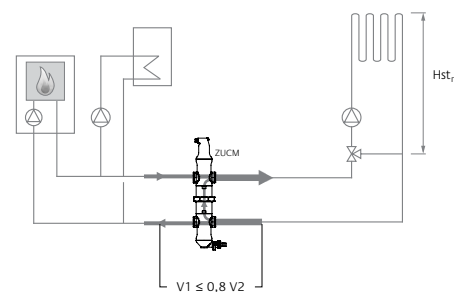

Cas B: $q_1 < q_2$

ZUCM	q_2 m ³ /h
20	≤ 1,25
22	≤ 1,25
25	≤ 2
32	≤ 3,7
40	≤ 5

Zeparo ZIO

Quelle que soit la taille de l'application, la gamme Zeparo propose une solution complète et fiable lors de la présence d'air et de boues dans les installations de chauffage et d'eau glacée, de la purge initiale jusqu'à l'élimination des plus petites particules de magnétite. Le séparateur *Helistill* hélicoïdal donne à ces produits un rendement exceptionnel. Les séparateurs Zeparo Industrial (ZI) ont été spécialement développés pour répondre aux exigences des grandes installations et dans le but précis de concevoir un système exempt d'air ou de boues évitant l'utilisation de filtres qui s'obstruent et qui doivent être régulièrement changés.



Caractéristiques techniques

Applications:

Systèmes de chauffage, systèmes solaires, systèmes de refroidissement.

Fluide:

Fluide non agressif et non toxique.
Antigel admis jusqu'à 50%.

Pression:

Pression maxi. autorisée, PS: 10 bar
Pression mini. autorisée, PSmin: 0 bar

Température:

Température maxi. autorisée, TS: 110°C
Température mini. autorisée, TSmin: -10°C

Matériaux:

Acier. Couleur béryllium.

Connexion:

Brides PN 16 selon EN-1092-1.

Normes:

Construit selon la norme PED 2014/68/EU.

Transport et stockage:

Hors gel, endroits secs.

Volumes et débits

DN	VN [l]	qN [m ³ /h]	qN _{max} [m ³ /h]
ZIO...F			
50	7	11	25
65	7	19	42
80	16	26	65
100	17	44	100
125	27	67	155
150	51	95	222
200	110	170	395
250	210	306	618
300	370	435	890

VN = Volume nominal
qN = Débit nominal
qN_{max} = Débit maximal

Abaque

Env. perte de charge Δp – Séparateur

Zeparo ZIO

DN 50 – DN 150

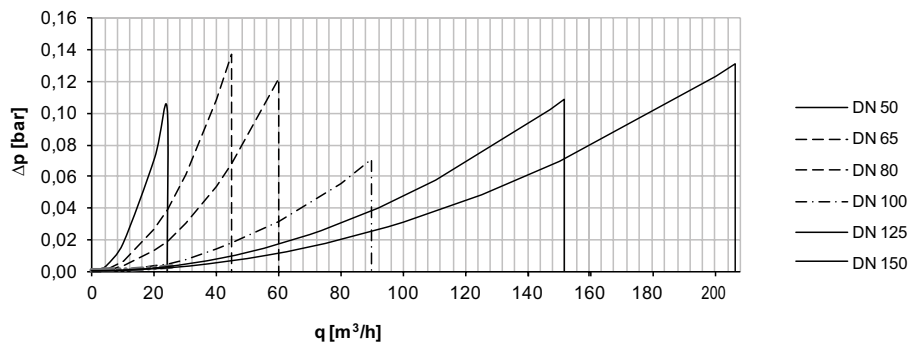

Zeparo ZIO

DN 200 – DN 300

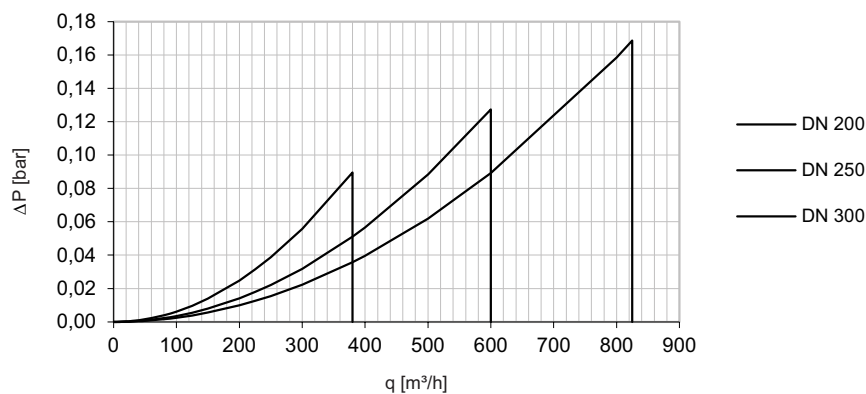

Zeparo DN 200 – DN 300 doivent travailler dans leur zone de fonctionnement :

En continu pour un débit $\leq qN$,

Courtes durées pour un débit $\leq qN_{max}$.

Exemple d'application

Installation avec chaudière

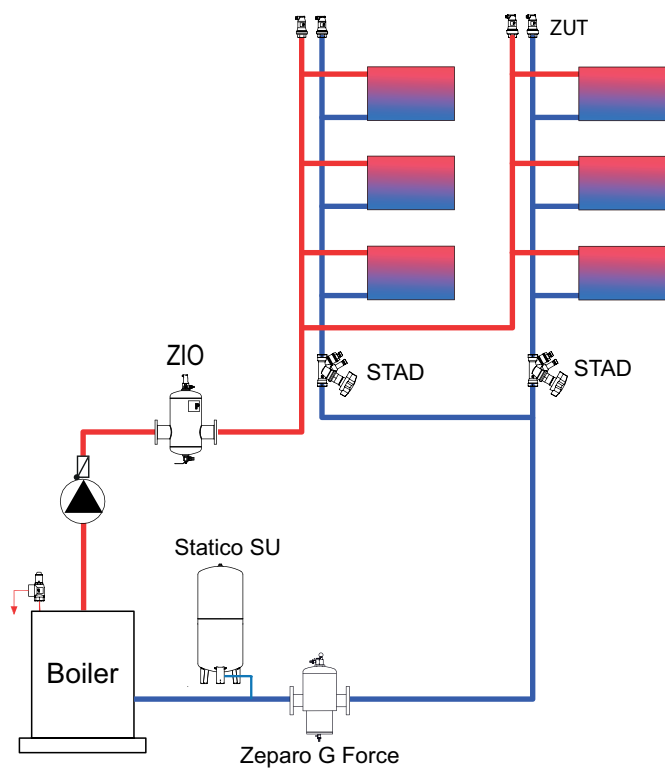

Installation avec échangeur de chaleur

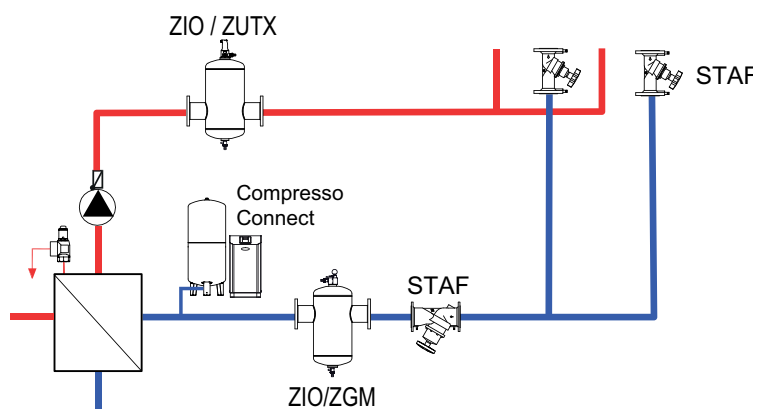

Simply Vento

Simply Vento est une centrale de dégazage *cyclonique* par dépression pour les installations de chauffage. Grâce au processus *cyclonique*, l'eau sous vide permet la complète séparation des gaz dissous. Principalement utilisée là où une solution performante, compacte et précise est requise. La commande **BrainCube Connect** équipée de ses nouvelles connexions permet de communiquer avec une GTB, d'autres BrainCube et également par commande à distance du système de pressurisation via un affichage en temps réel.



Caractéristiques principales

- > **Dégazage cyclonique par dépression plus efficace**
Réellement plus efficace que les autres produits du marché
- > **Mise en Service, Accès à Distance et Résolution de Problèmes aisés**
Connexions standardisées intégrées pour communiquer avec le serveur web d'IMI et avec une GTB.
- > **Installation et mise en marche "plug & play"**
Raccorder l'unité à l'installation
Brancher la fiche dans une prise de courant
Suivre les instructions affichées sur l'écran
- > **Conception compacte pour une installation au sol et sur des équerres fixées au mur.**

Caractéristiques techniques – Unité de commande TecBox

Applications:

Installations de chauffage.
Pour installations selon EN 12828, SWKI HE301-01, EN 12976, ENV 12977, EN 12952, EN 12953

Fluide:

Fluide non agressif et non toxique.
Antigel admis jusqu'à 50%.

Pression:

Pression mini. autorisée, PSmin: -1 bar.
Pression maxi. admissible, PS: 10 bar.

Température:

Température mini. autorisée, TSmin: 0°C
Température maxi. autorisée, TS: 90°C
Température ambiante maxi. autorisée, TA: 40°C
Température ambiante mini. autorisée, Tamin: 0°C

Tension d'alimentation:

1 x 230 V (± 10 %) / 50 Hz

Raccordements électriques:

Protection électrique selon les normes en vigueur

3 sorties libres de potentiel (NO) pour indication d'alarme externe (230V maxi. 2A)
1 RS 485 Entrée/Sortie
1 prise Ethernet RJ45
1 prise USB-Hub

Classe de protection:

IP 54 selon EN 60529

Raccordements mécaniques:

Sin1: entrée de l'installation G1/2"
Sout: sortie vers l'installation G1/2"

Matériaux:

Composants métalliques en contact avec le fluide: acier au carbone, fonte, acier inoxydable, AMETAL®, laiton, bronze.

Transport et stockage:

Hors gel, endroits secs

Normes:

Construit selon la norme LV-D. 2014/35/EU
EMC-D. 2014/30/EU

Fonction, Équipement, Spécificité

Unité de commande TecBox

- Commande BrainCube Connect pour un fonctionnement intelligent, entièrement automatisé et sécurisé de l'installation. Avec auto-optimisation à fonction mémoire.
- Écran couleur tactile résistif 3.5" TFT éclairé. Interface web avec prise de contrôle à distance et vue en temps réel. Menu intuitif et convivial en appuyant et faisant glisser le doigt à travers l'écran, procédure de démarrage en étapes et aide direct dans des fenêtres contextuelles. Représentation de tous les paramètres pertinents et états de fonctionnement sous forme de texte et/ou graphique, multilingue.
- Connexions standardisées intégrées (Ethernet, RS 485) pour communiquer avec le serveur web d'IMI et avec une GTB (Modbus et protocole IMI Pneumatex).
- Mise à jour de logiciels et enregistrement des données possibles via connexion USB
- Enregistrement des données et analyse du système, mémoire de stockage chronologique des messages avec priorisation, contrôle à distance et vue en temps réel.
- Capot en tôle d'acier de qualité supérieure.

Dégazage cyclonique par dépression

- Avec un débit de 200 l/h pour le dégazage.
- Vacusplit : Programmes de dégazage pour fonctionnement permanent à technologie *cyclonique*. Élimination des gaz dissous à une hauteur proche de 100%.
- Dégazage oxystop : Dégazage en toute sécurité de l'installation dans un réservoir *cyclonique* sous dépression spécialement conçu (à l'intérieur de la TecBox). Protège l'installation contre la corrosion.

DNe valeurs indicatives relatives aux conduites de raccords pour Simply Vento

		Simply Vento
Longueur jusqu'à env. 5 m	DNe	25
Longueur jusqu'à env. 10 m	DNe	25
Longueur jusqu'à env. 30 m	DNe	32

Sélection rapide

Plage de fonctionnement dpu
Type

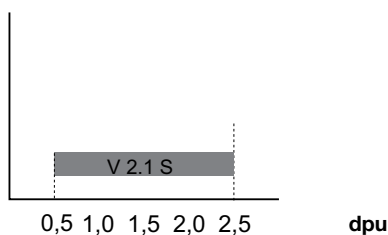

		Simply Vento
dpu min.	bar	0.5
dpu max.	bar	2.5

Schéma de principe

Simply Vento

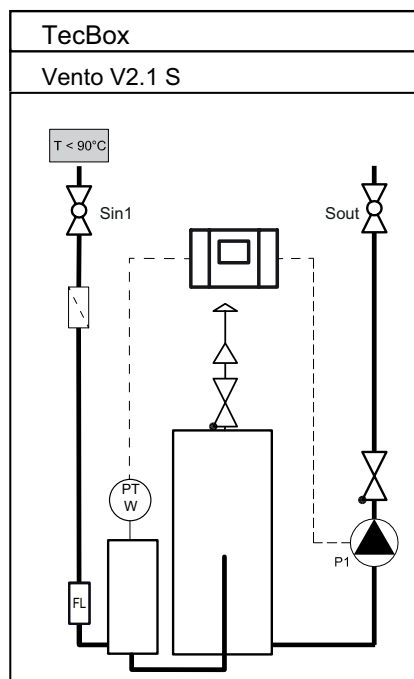

Installation

Simply Vento

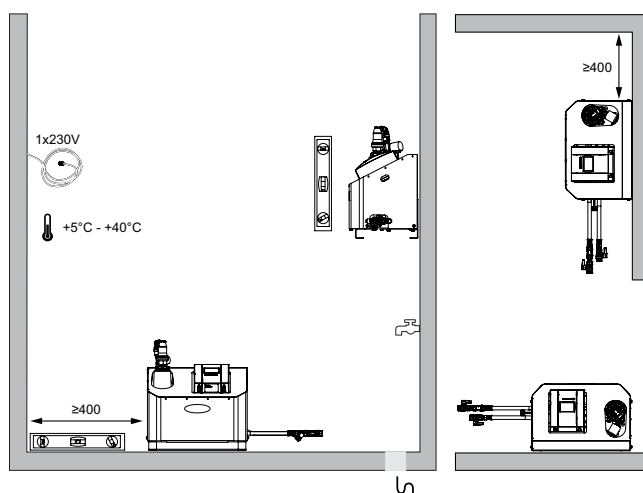

Exemple d'application

Pour installations de chauffage, température de retour $t_r \leq 90^\circ\text{C}$
 (à adapter aux exigences réglementaires locales)

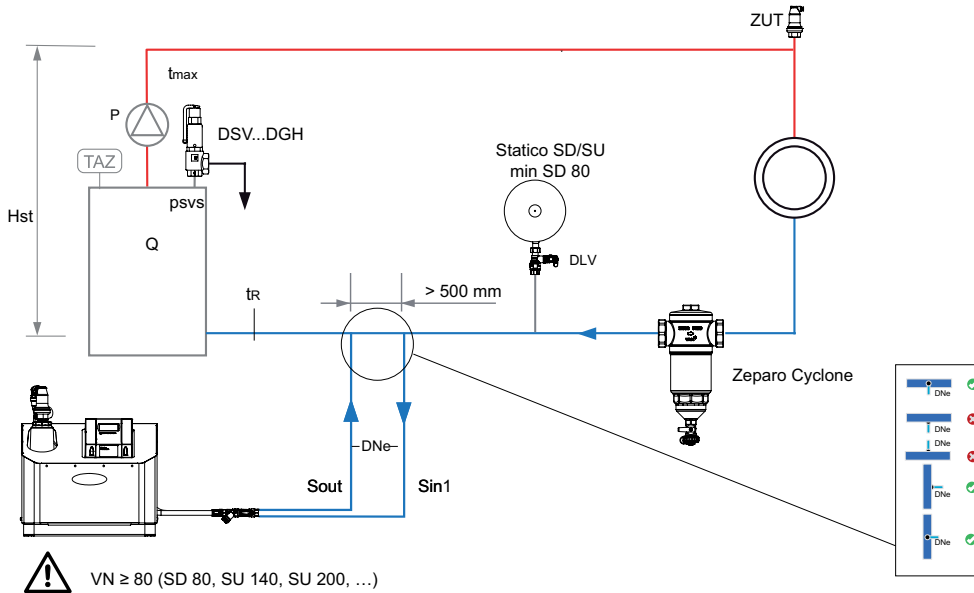

Zeparo

Purgeurs d'air grand débit Zeparo ZUT ou ZUP à chaque point haut pour purger lors du remplissage et pour faire entrer de l'air lors de la vidange.

Zeparo Cyclone : séparateur de boues et de magnétite dans chaque installation sur la conduite retour principale, vers le générateur de chaleur.

Vento Connect

Vento Connect est une centrale de dégazage *cyclonique* par dépression pour les installations de chauffage et les installations de refroidissement. Principalement utilisée là où une solution performante, compacte et précise est requise. La version industrielle VI a été conçue spécialement pour des applications haute pression jusqu'à 20,5 bar. La nouvelle commande **BrainCube Connect** équipée de ses nouvelles connexions permet de communiquer avec une GTB, d'autres BrainCube et également par commande à distance du système de pressurisation via un affichage en temps réel.



Caractéristiques principales

- > **Dégazage cyclonique par dépression plus efficace**
Réellement plus efficace que les autres produits du marché
- > **Dégazage préalable de l'eau d'appoint**
pour prévenir la corrosion due à l'oxygène.
- > **Mise en Service, Accès à Distance et Résolution de Problèmes aisés**
Connexions standardisées intégrées pour communiquer avec le serveur web d'IMI et avec une GTB.
- > **Vento Compact**
Conception compacte pour une installation au sol et sur des équerres fixées au mur.
- > **Gamme complète**
Pour des installations de 0,5 à 20,5 bar

Caractéristiques techniques – Unité de commande TecBox

Applications:

Installations de chauffage, installations solaires, installations de refroidissement. Pour installations selon EN 12828, SWKI HE301-01, EN 12976, ENV 12977, EN 12952, EN 12953

Fluide:

Fluide non agressif et non toxique. Antigel admis jusqu'à 50%.

Pression:

Pression mini. autorisée, PSmin: -1 bar. Pression maxi. admissible, PS: voir articles.

Température:

Température mini. autorisée, TSmin: 0°C
Température maxi. autorisée, TS: 90°C
Température ambiante maxi. autorisée, TA: 40°C
Température ambiante mini. autorisée, TAmin: 0°C

Tension d'alimentation:

Vento V/VF:
1 x 230 V (± 10 %) / 50 Hz
Vento VI:
Principale: 3x400V (± 10%) / 50Hz (3P+PE)
Commande: 230V (± 10%) / 50Hz (P+N+PE)

Raccordements électriques:

Protection électrique selon les normes en vigueur
3 sorties libres de potentiel (NO) pour indication d'alarme externe (230V maxi. 2A)
1 RS 485 Entrée/Sortie
1 prise Ethernet RJ45
1 prise USB-Hub
Bornier sur PowerCube pour un câblage direct (Vento VI).

Classe de protection:

IP 54 selon EN 60529

Raccordements mécaniques:

Vento V/VI
Sin1: entrée de l'installation G3/4"
Sout: sortie vers l'installation G3/4"
Swm: entrée appoint d'eau G3/4"
Vento VF
Sin1: entrée de l'installation G1/2"
Sout: sortie vers l'installation G1/2"
Swm: entrée appoint d'eau G3/4"

Matériaux:

Composants métalliques en contact avec le fluide: acier au carbone, fonte, acier inoxydable, AMETAL®, laiton, bronze.

Transport et stockage:

Hors gel, endroits secs

Normes:

Construit selon la norme LV-D. 2014/35/EU
EMC-D. 2014/30/EU

Fonction, Équipement, Spécificité

Unité de commande TecBox

- Commande BrainCube Connect pour un fonctionnement intelligent, entièrement automatisé et sécurisé de l'installation. Avec auto-optimisation à fonction mémoire.
- Écran couleur tactile résistif 3.5" TFT éclairé. Interface web avec prise de contrôle à distance et vue en temps réel. Menu intuitif et convivial en appuyant et faisant glisser le doigt à travers l'écran, procédure de démarrage en étapes et aide direct dans des fenêtres contextuelles. Représentation de tous les paramètres pertinents et états de fonctionnement sous forme de texte et/ou graphique, multilingue.
- Connexions standardisées intégrées (Ethernet, RS 485) pour communiquer avec le serveur web d'IMI et avec une GTB (Modbus et protocole IMI Pneumatex).
- Mise à jour de logiciels et enregistrement des données possibles via connexion USB
- Enregistrement des données et analyse du système, mémoire de stockage chronologique des messages avec priorisation, contrôle à distance et vue en temps réel.
- Auto-test périodique, vérification quotidienne du vide. La BrainCube Connect génère une alarme si nécessaire.
- Capot en tôle d'acier de qualité supérieure.

Dégazage cyclonique par dépression

- Avec un débit de 1000 l/h (V/VI) et 200 l/h (Vento Compact) pour le dégazage.
- Vacusplit : Programmes de dégazage pour fonctionnement permanent à technologie *cyclonique*. Élimination des gaz dissous à une hauteur proche de 100%. Fonctionnement éco-automatique lorsqu'il n'y a pas d'air détecté, réduction de la consommation électrique de la pompe.
- Dégazage oxystop : Dégazage direct de l'eau d'appoint. Réduction importante de l'oxygène dans l'eau d'appoint. Dégazage en toute sécurité de l'eau de l'installation et d'appoint dans un réservoir *cyclonique* sous dépression spécialement conçu (à l'intérieur de la TecBox). Protège l'installation contre la corrosion.

Appoint d'eau

- Fillsafe : surveillance de l'appoint d'eau contrôlé et sécurisé, avec unité d'appoint intégrée comprenant un compteur à impulsion et une électrovanne.
- Raccordement en option d'un Pleno P BA4R/AB5(R) avec dispositif de protection de l'eau potable selon EN 1717.
- Surveillance et contrôle Softsafe pour un appareil de traitement d'eau optionnel.

DNe valeurs indicatives relatives aux conduites de raccords pour Vento V/VI/Compact

		V 2.1	V 4.1	V 6.1	V 8.1	V 10.1	V 14.1	VI 19.1	VI 25.1
Longueur jusqu'à env. 5 m	DNe	25	25	25	25	25	25	25	25
Longueur jusqu'à env. 10 m	DNe	25	25	25	25	25	25	25	25
Longueur jusqu'à env. 30 m	DNe	32	32	32	32	32	32	32	32

Sélection rapide

Plage de fonctionnement dpu
Type

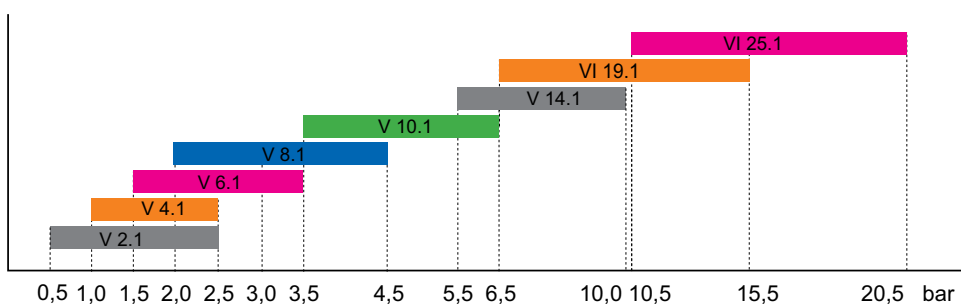

dpu

		V 2.1	V 4.1	V 6.1	V 8.1	V 10.1	V 14.1	VI 19.1	VI 25.1
dpu min	bar	0,5	1	1,5	2	3,5	5,5	6,5	10,5
dpu max	bar	2,5	2,5	3,5	4,5	6,5	10	15,5	20,5

Exemple d'application

Vento V/VI/VF Connect pour installations de chauffage

TecBox avec 1 pompe, dégazage *cyclonique* par dépression, Pleno P BA4 R pour l'appoint d'eau.

Pour installations de chauffage, température de retour $t_r \leq 90^\circ\text{C}$

(à adapter aux exigences réglementaires locales)

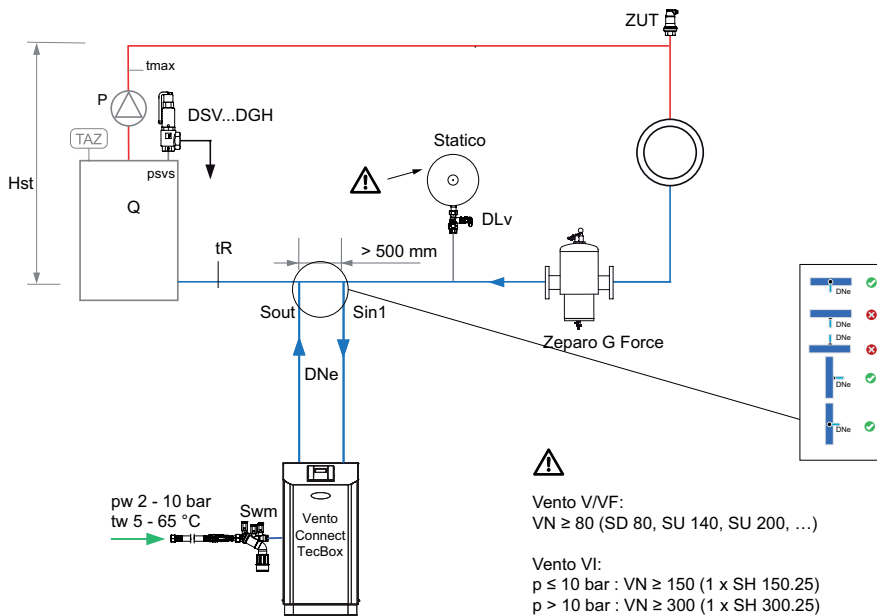

Vento V/VI 1.EC Connect pour installations de refroidissement

TecBox avec 1 pompe, dégazage *cyclonique* par dépression, Pleno P BA4 R pour l'appoint d'eau et une unité de traitement d'eau Pleno Refill pour adoucir ou déminéraliser l'eau d'appoint.

Pour installations de refroidissement, température de retour $0^\circ\text{C} < t_r \leq 5^\circ\text{C}$

(à adapter aux exigences réglementaires locales)

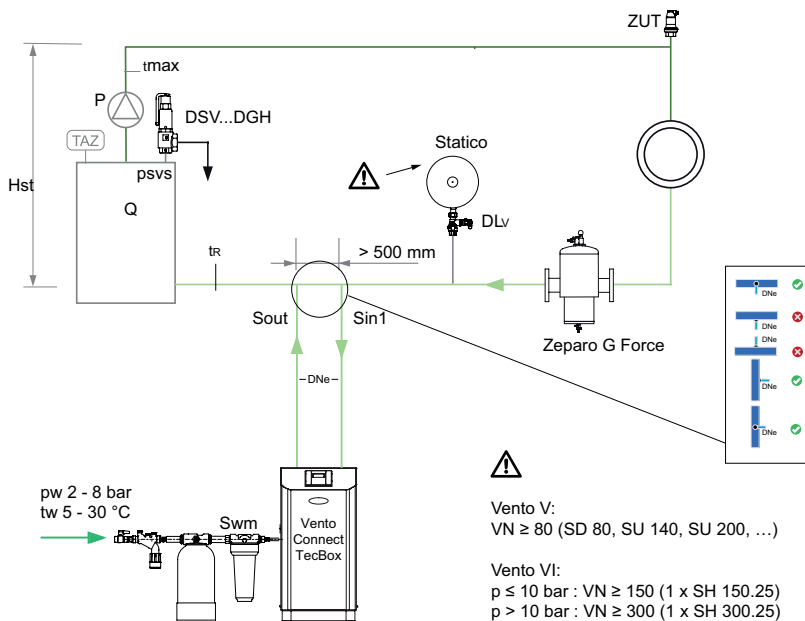

Zeparo G-Force pour séparation centralisée des boues

Zeparo ZUT pour purge automatique lors du remplissage, pour l'admission d'air lors de la vidange

Autres accessoires, détails des produits et de sélection: Fiches techniques *Pleno Connect*, *Zeparo* et *Accessoires*

Équipement relevant de la sécurité

Dispositifs pour installations de chauffage fermées selon EN 12828 avec TAZ ≤ 110 °C

	Chauffé directement <i>mazout, gaz, électricité, combustibles solides</i>	Heated indirectly <i>échangeur thermique à vapeur ou à liquides</i>	Fiche technique
Exigences générales			
TI Thermomètre , étendue de l'échelle ≥ 20 % au-dessus de TAZ	•	•	Accessoires
TAZ Limiteur de température selon EN 60730-2-9	•	• ¹⁾	Accessoires
TC Thermorégulateur	•	•	
LAZ Protection contre le manque d'eau ²⁾ installations en terrasse	•	–	Accessoires
PI Manomètre , étendue de l'échelle ≥ 50 % au-dessus de PSV	•	•	Accessoires
SV Soupape de sécurité , EN 4126 pour échappement de la vapeur	•	• ³⁾	Accessoires
Maintien de pression , p. ex. Statico, Compresso, Transfero	•	•	Statico, Compresso, Transfero
Installation de surveillance de pression ⁴⁾ , p. ex. Pleno	•	•	Pleno
Exigences supplémentaires avec générateur de chaleur dont Q > 300kW			
LAZ Protection contre le manque d'eau ²⁾	•	–	Accessoires
ET Pot de détente ⁵⁾	•	• ⁶⁾	Accessoires
PAZ Limiteur de pression	•	–	
Exigences supplémentaires pour chauffage à combustion non maîtrisée			
Refroidissement de sécurité au-dessus de la protection thermique d'exécution ou du récepteur de chaleur de sécurité, p. ex. pour chaudières à combustibles fixes	•	–	

- 1) Contrôleur de température correspondant à la norme suffisant, mais non conseillé.
- 2) Comme alternative, un limiteur de courant ou de pression minimale peut être employé. Pour des installations en terrasse au-delà de 300 kW ne doit pas être ajouté, une protection contre le manque d'eau est suffisante.
- 3) Calcul pour échappement de l'eau avec 1 litre/kWh possible, si la température primaire ne dépasse pas la température d'évaporation pour une pression de réponse de la soupape de sécurité psv.
- 4) Dispositif d'appoint automatique (p. ex. Pleno), ou limiteur de pression minimale.
- 5) Remplacement possible par TAZ et PAZ supplémentaires. EN 12828 ne donne aucune indication de montage. Nous recommandons de procéder selon les règles de l'art en vigueur dans chaque pays, p. ex. en Suisse – SWKI HE301-01 ou en Allemagne – DIN 4751-2.
- 6) Seulement dans le cas où la pression de vaporisation p_v à température primaire $t_{p,max}$ est supérieure à la pression de tarage de la soupape psv.

Exemple d'application

Équipement relevant de la sécurité selon EN 12828

(à adapter aux exigences réglementaires locales)

Installation en chauffage direct
Q > 300 kW

1. Maintien de pression p. ex. Statico
2. Installation de surveillance de pression dégazage avec appoint intégrée, p. ex. Vento VP...E
3. Raccordement eau de ville

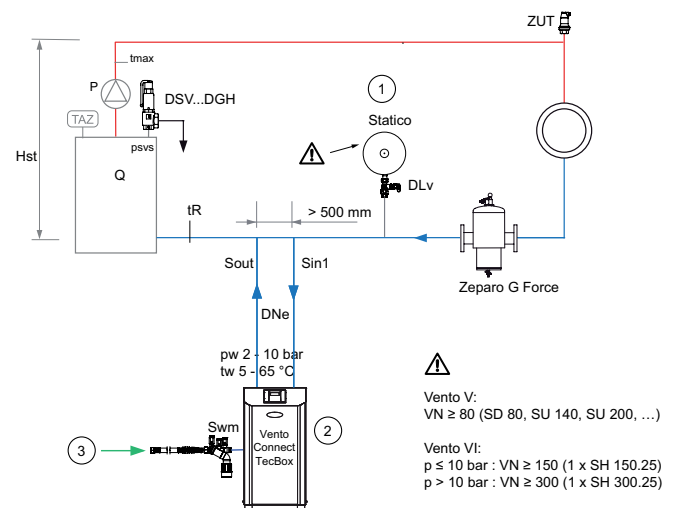

Lexique

Termes généraux

BrainCube	Désignation des nouvelles commandes PNEUMATEX dans Compresso, Transfero, Pleno et Vento.
TecBox	Désignation des unités de commande compactes PNEUMATEX, composées d'une partie hydraulique et d'une commande BrainCube.
Caractéristiques de qualité	airproof, silenatron, dynaflex, oxystop, vacusplit, helistill, leakfree, fillsafe, secuguard, flowfresh

Termes équivalents

IMI	SWKI HE301-01	EN 12828
e	e	e
Hst	h_{st}	h_{st}
p_0	p_0	p_0
pa	p_{ini}	p_{ini}
pe	p_{fin}	p_{fin}
psvs	p_{sv}	p_{sv}
p _v	p_v	p_v
Q	ϕ	ϕ
t	θ	θ

IMI	SWKI HE301-01	EN 12828
Ve	$V_{ex, tot}$	V_{ex}
Vg	V_{gen}	-
Vgsolar	V_{DK}	-
Vhs	V_{sto}	-
VN	V_N	V_N
Vs	V_{sys}	V_{system}
Vwr	V_{wr}	V_{wr}
X	X	-

Géométrie

D	Diamètre Diamètre caractéristique de l'appareil.
H	Hauteur (H, H1, H2, ...) Hauteur caractéristique de l'appareil.
h	Hauteurs nécessaires au montage (h, h1, h2, ...)
B	Largeur Largeur caractéristique de l'appareil.
I	Profondeur Profondeur caractéristique de l'appareil.
L	Longueur Longueur caractéristique de l'appareil ou de la robinetterie.
si	Degré d'isolation
m	Poids de l'appareil à l'état de livraison sans emballage.
S	Raccordement Dimension caractéristique du raccordement de l'appareil.
S_{in}	Raccordement d'entrée Dimension caractéristique du raccordement d'entrée de l'appareil.
S_{out}	Raccordement de sortie Dimension caractéristique du raccordement de sortie de l'appareil.
Sv	Raccordement vase Dimension caractéristique du raccordement de l'appareil au vase.
Swm	Raccordement appoint d'eau Dimension caractéristique du raccordement de l'appoint d'eau.
Sw	Raccordement évacuation des eaux Dimension caractéristique des vidanges, évacuations des eaux.
R	Filetage mâle conique, ISO 7-1
Rp	Filetage femelle cylindrique, ISO 7-1
G	Filetage femelle, filetage mâle cylindrique, ISO 228
DN	Diamètre nominal Indication numérique des dimensions de tuyaux selon la directive relative aux appareils sous pression.
PU	Unité d'emballage Quantité d'emballages standard à l'intérieur d'un carton ou d'une palette. Pour les articles portant l'indication PU, veuillez de convenir des quantités à commander sous la référence PU avec la succursale de vente. Les articles au sein d'une PU possèdent toujours un emballage individuel fonctionnel.

Pressions

Hst	Hauteur statique Colonne d'eau entre le point le plus élevé de l'installation et les raccords du vase d'expansion, pour les systèmes de maintien de pression commandés par eau, avec pompe (Transféro) par rapport à la tubulure d'aspiration de la pompe.
Hst_m	Hauteur statique maximale pour l'emploi de séparateurs de bulles Elle est fonction des rapports de température sur le lieu de montage du séparateur.
p0	Pression minimale Valeur limite inférieure relative au maintien de pression. Elle est définie avant tout par la hauteur statique Hst et la pression d'évaporation pv. Lorsqu'elle n'est pas atteinte, la fonction du maintien de pression n'est plus garantie. Pour les grandes installations et les températures de référence au delà de 110°C, les dispositifs de limitation de pression réagissent. <i>Statico, Aquapresso:</i> Pression de gonflage du côté gaz à ajuster. Attention aux Aquapresso dans les systèmes d'eau potable ! Si la pression d'eau potable est inférieure à la pression de gonflage, des coups de bélier peuvent se produire et conduire à une augmentation de l'usure des vessies (pa Pression initiale). <i>Transféro, Compresso, Vento, Pleno:</i> La pression minimale p0 est calculée par la commande BrainCube sur la base de la hauteur statique Hst et de la pression d'évaporation pv (TAZ).
pz_{min}	Pression mini. de fonctionnement pour les appareils par exemple pompes, générateurs.
pv	Pression d'évaporation Selon EN 12828, pression nominale de l'atmosphère, afin d'éviter une évaporation.
pa	Pression initiale Valeur la plus basse d'un maintien de pression optimal. Lors de l'exploitation, elle doit toujours être supérieure à la pression minimale. Nous recommandons 0,3 bar au minimum. Pour les installations dotées de limiteurs de pression minimale, elle doit être assez élevée afin d'éviter leur enclenchement quels que soient les états de service. Pour les appareils PNEUMATEX dotés de la commande BrainCube, la pression initiale est calculée de manière interne par la commande. <i>Statico:</i> Pression lors d'une température minimale du système après insertion de l'alimentation en eau. Les dispositifs de réalimentation prévus en tant que dispositifs de surveillance du maintien de pression selon EN 12828 doivent réagir en cas de valeur non atteinte. Si la température de remplissage est identique à la température du système la plus basse, la pression initiale est alors identique à la pression de remplissage. P. ex. Température la plus basse de l'installation de chauffage ~ température de remplissage ~ 10°C. <i>Compresso, Transféro:</i> Pression à laquelle la pompe ou le compresseur doit s'enclencher. <i>Aquapresso:</i> Pression du réseau d'eau potable en amont de l'Aquapresso. Elle doit toujours être supérieure à la pression de gonflage également dans des conditions d'écoulement.
pe	Pression finale Valeur la plus élevée d'un maintien de pression optimal. Elle doit s'élever au minimum à 0,5 bar en dessous de la pression de tarage de la soupape de sécurité. Pour les installations dotées de limiteurs de pression maximale, elle doit être réglée afin d'éviter leur déclenchement quels que soient les états de fonctionnement. <i>Statico:</i> La pression à atteindre la plus forte après atteinte de la température maximale du système. <i>Compresso, Transféro:</i> La pression à laquelle le dispositif de trop-plein doit s'ouvrir au plus tard. <i>Aquapresso:</i> La pression à atteindre la plus forte après absorption de l'eau potable à emmagasiner.
psv	Pression de tarage soupape de sécurité Selon EN ISO 4126-0, la pression à laquelle la soupape de sécurité commence à s'ouvrir au niveau du générateur de chaleur.
psv_c	Différence de pression de fermeture Différence entre la pression de tarage et la pression de fermeture pour les soupapes de sécurité, EN ISO 4126-1.
psv_o	Pression différentielle d'ouverture Différence entre la pression de tarage et la pression d'ouverture pour les soupapes de sécurité, EN ISO 4126-1.
PS	Pression maximale autorisée Conformément à la directive relative aux appareils sous pression, la pression la plus forte pour laquelle l'appareil sous pression a été conçu selon les indications du fabricant.
PS_{CH}	Pression maximale autorisée Suisse Pression jusqu'à laquelle le vase d'expansion ne doit pas faire l'objet d'une autorisation, selon la directive suisse SWKI HE301-01 (PS · VN ≤ 3000 bar · litre).
PF	Facteur de pression Rapport entre le volume nominal nécessaire VN et le volume d'absorption d'eau Ve + Vvr pour les vases d'expansion à pression.
pw	Pression de l'eau de ville Pression d'écoulement du réseau d'eau de ville, p. ex. réseau d'eau potable disponible devant le dispositif d'appoint d'eau.
dpu	Gamme de pression de service Gamme de pression pour laquelle un appareil de réalimentation ou de dégazage est conçu. Elle doit être accordée à la pression de service de l'installation.
dpqN	Perte de charge pour débit nominal Perte de charge en rapport avec la puissance du débit nominal d'un appareil, p. ex. Aquapresso ou Zeparo.

Volumés

e	Coéfficient d'expansion Selon EN 12828, le facteur de calcul du volume d'expansion sur la base du volume en eau. Ici, se rapportant au point de solidification.
ehs	Expansion coefficient of storage tanks The factor for the calculation of the expansion volume from the water capacity of heating/cooling storage tanks
Vs	Volume en eau de l'installation, au total Selon EN 12828, le volume total en eau du système de chauffage participant à l'expansion du volume.
vs	Volume en eau spécifique de l'installation, au total Volume en eau total du système de chauffage participant à l'expansion du volume, par rapport à la performance de la surface de chauffe installée.
Vhs	Water content of storage tanks Total water content of heat and cooling storage tanks involved in the volume expansion.
VN	Volume nominal Selon la directive relative aux appareils à pression, le volume interne total de l'espace de pression du vase d'expansion.
VNd	Volume en eau pour lequel un appareil est conçu Grandeur caractéristique de performance qui décrit jusqu'à quel volume en eau l'appareil, p. ex. un Vento, peut être employé.
Vsolar	Contenu en eau des capteurs Le contenu en eau d'installations solaires suivant ENV 12977-1, qui peut vaporiser pendant la période d'arrêt, majoré du contenu en eau des conduites de raccordements des capteurs.
Ve	Volume d'expansion Selon EN 12828, l'expansion du volume entre la température mini. et maxi. du système.
Vwr	Réserve d'eau Selon EN 12828, la quantité d'eau dans le vase d'expansion servant à mettre en réserve les pertes en eau causées par le système.

Températures

ts_{max}	Température maximale du système Température maximale servant à calculer l'expansion du volume. Pour des installations de chauffage, la température de calcul avec laquelle une installation de chauffage doit être exploitée lors des températures extérieures à atteindre les plus basses (température extérieure standard selon EN 12828). Pour les systèmes de refroidissement, la température maximale s'ajustant suite aux conditions de service ou d'arrêt ; pour les systèmes de chauffage solaire, la température jusqu'à laquelle l'évaporation doit être évitée.
ts_{min}	Température minimale de l'installation Température minimale permettant le calcul du volume d'expansion. Elle correspond à la température de solidification. La température minimale du système est calculée sur base du pourcentage d'antigel dans l'eau. Pour de l'eau sans antigel $ts_{min} = 0$.
t_{pr}	Température primaire La température de départ maximale à prendre en compte côté primaire de l'échangeur de chaleur en cas de chauffage indirecte.
t_r	Température de retour Température de retour de l'installation de chauffage à atteindre pour la température extérieure la plus basse (température extérieure standard selon EN 12828).
TV	Température amont maximale Température amont maximale pour laquelle un appareil est équipé conformément aux exigences normatives, et relevant de la sécurité. TV peut être supérieur à TS, si l'appareil est monté à un endroit où $t \leq TS$, par ex. dans le retour de l'installation.
TAZ	Limiteur thermique de sécurité, Contrôleur de température de sécurité, Température de référence Dispositif de sécurité selon EN 12828 pour protéger la température des générateurs de chaleur. En cas de dépassement de la température de référence, le chauffage s'arrête. Pour les limiteurs, un verrouillage se produit, pour les contrôleurs, l'apport de chaleur est de nouveau libéré automatiquement lorsque la température redescend au-dessous de la température déterminée. Valeur de réglage pour installations selon EN 12828 ≤ 110 °C.
TS	Température maximale autorisée Selon la directive relative aux appareils à pression, la température la plus élevée pour laquelle l'appareil à pression ou la robinetterie a été conçu selon les indications du fabricant.
TS_{min}	Température minimale autorisée Selon la directive relative aux appareils à pression, la température la plus basse pour laquelle l'appareil à pression a été conçu selon les indications du fabricant.
TWM	Température maximale autorisée pour l'appoint La plus haute température pour laquelle un appoint d'eau est déterminé dans un système de maintien de pression ou de dégazage. Elle n'est que mentionnée si $TWM < TS$.
TB	Température de vessie maximale autorisée Température continue la plus élevée autorisée pour la vessie en butyle.
TB_{min}	Température de vessie minimale autorisée Température continue la plus basse autorisée pour la vessie en butyle.
TA	Température ambiante maximale autorisée Température ambiante maximale pour la mise en place d'un appareil.

Puissances

Q	Puissance calorifique Puissance calorifique déterminant la taille des appareils. Pour les générateurs de chaleur, pour calculer la vitesse d'expansion.
QNsv	Puissance calorifique Puissance de décharge d'une soupape de sécurité, en rapport avec l'échappement de la vapeur, pendant l'épreuve officielle.
QNsv_w	Puissance calorifique Puissance de décharge en eau d'une soupape de sécurité conformément au test, par rapport à la puissance calorifique d'un générateur de chaleur, 1 kW = 1 l/h.
qN	Capacité de refoulement, Débit nominal Puissance du débit nominal d'un appareil, p. ex. Aquapresso, Zeparo ou capacité de refoulement nominal d'un compresseur ou d'une pompe.
qN_{max}	Débit maximale Puissance du débit maximale d'un appareil, p. ex. Zeparo.
Kvs	Caractère de débit Puissance du débit d'un appareil pour une pression différentielle de 1 bar.
qNwm	Capacité d'appoint d'eau Puissance nominale d'un dispositif d'appoint d'eau.
U	Tension électrique Tension nominale d'un appareil électrique.
I	Courant électrique Charge de courant autorisée pour un appareil.
Pel	Puissance électrique connectée Puissance connectée pour un appareil électrique.
SPL	Niveau de pression sonore Niveau de pression sonore dB(A) – évalué.
IP	Code de type de protection et de protection contre les contacts accidentels d'après EN 60529.

Informations complémentaires

Planification des installations: Logiciel pour calcul HySelect

Statico

Vases d'expansion sous pression à charge de gaz fixe

Statico est un vase d'expansion sous pression à charge de gaz fixe pour systèmes de chauffage, systèmes solaires et systèmes de refroidissement. Sa construction simple et robuste ainsi que son fonctionnement sans énergie auxiliaire en font le maintien de pression le plus utilisé dans la plage des puissances faibles.



Caractéristiques techniques

Applications:

Installations de chauffage, installations solaires, installations de refroidissement.

Fluide:

Fluide non agressif et non toxique.
Antigel admis jusqu'à 50%.

Classe de pression:

Pression mini. autorisée, PSmin: 0 bar
Pression maxi. admissible, PS: voir Articles

Température:

Température de vessie maxi. autorisée,
TB: 70°C
Température de vessie mini. autorisée,
TBmin: 5°C

Matériaux:

Acier, couleur béryllium
Robinet d'arrêt à capuchon DLV : laiton.
- Vessie en butyle étanche à l'air selon la norme EN 13831 et Norme d'usine de pneumatex.
- Pieds pour montage vertical (SU).
Support de suspension pour un montage facile (SD).
- Montage avec connexion inférieure, supérieure ou sur le côté, à partir de 80 litres ou latéral (SD).

Transport et stockage:

Hors gel, endroits secs

Normes:

Construit selon la norme PED 2014/68/EU.

Garantie:

Statico SD, SU: 5 ans de garantie sur le vase.

Articles

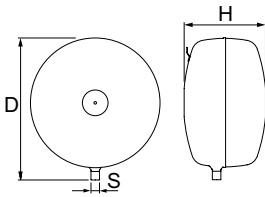

Statico SD

En forme de disque

Type	VN [l]	PS _{CH} [bar]	p0 [bar]	D	H	m [kg]	S	No d'article	GR	Cond	CHF/Pièce
3 bar (PS)											
SD 8.3	8	3	1	314	166	3,5	R1/2	710 1000	CHD010	108/18	125,00
SD 12.3	12	3	1	352	199	3,7	R1/2	710 1001	CHD010	60/12	143,00
SD 18.3	18	3	1	393	222	4,1	R3/4	710 1002	CHD010	50/10	167,00
SD 25.3	25	3	1	436	249	5	R3/4	710 1003	CHD010	39/6	191,00
SD 35.3	35	3	1	485	280	6,4	R3/4	710 1004	CHD010	32/8	235,00
SD 50.3	50	3	1,5	536	316	8	R3/4	710 1005	CHD010	25/4	293,00
SD 80.3	80	3	1,5	636	346	12,7	R3/4	710 1006	CHD010	12/4	365,00
10 bar (PS)											
SD 8.10	8	10	4	314	166**	4,0	R1/2	710 3000	CHD010	108/18	138,00
SD 12.10	12	10	4	352	199**	5,1	R1/2	710 3001	CHD010	60/12	161,00
SD 18.10	18	10	4	393	222**	6,5	R3/4	710 3002	CHD010	50/10	186,00
SD 25.10	25	10	4	436	249**	8	R3/4	710 3003	CHD010	39/6	211,00
SD 35.10	35	10	4	485	280**	9,7	R3/4	710 3004	CHD010	32/8	255,00
SD 50.10	50	10	4	536	316**	12	R3/4	710 3005	CHD010	25/4	339,00
SD 80.10	80	10	4	636	346**	16	R3/4	710 3006	CHD010	12/4	432,00

*) Cond 108/18 = 108 pièces par palette, 18 pièces minimum par rangée de palettes.

**) Tolérance 0 /+35.

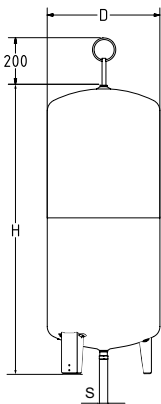

Statico SU

Modèle cylindrique et élancé

Type	VN [l]	PS _{CH} [bar]	p0 [bar]	D	H	H***	m [kg]	S	No d'article	GR	Cond	CHF/Pièce
3 bar (PS)												
SU 140.3	140	3	1,5	420	1274	1489	25	R3/4	710 1008	CHD009	1	840,00
SU 200.3	200	3	1,5	500	1330	1565	32	R3/4	710 1010	CHD009	1	999,00
SU 300.3	300	3	1,5	560	1451	1692	38	R3/4	710 1011	CHD009	1	1 300,00
SU 400.3	400	3	1,5	620	1499	1760	56	R3/4	710 1012	CHD009	1	1 509,00
SU 500.3	500	3	1,5	680	1588	1859	65	R3/4	710 1013	CHD009	1	1 794,00
SU 600.3	600	3	1,5	740	1596	1874	75	R3/4	710 1014	CHD009	1	2 014,00
SU 800.3	800	3	1,5	740	2090	2360	98	R3/4	710 1015	CHD009	1	2 986,00
6 bar (PS)												
SU 140.6	140	6	3,5	420	1274	1489	25	R3/4	710 2008	CHD009	1	964,00
SU 200.6	200	6	3,5	500	1330	1565	33	R3/4	710 2009	CHD009	1	1 204,00
SU 300.6	300	6	3,5	560	1451	1692	39	R3/4	710 2010	CHD009	1	1 570,00
SU 400.6	400	6	3,5	620	1499	1760	57	R3/4	710 2011	CHD009	1	1 811,00
SU 500.6	500	6	3,5	680	1588	1859	66	R3/4	710 2012	CHD009	1	2 170,00
SU 600.6	600	5	3,5	740	1596	1874	76	R3/4	710 2013	CHD009	1	2 678,00
SU 800.6	800	3,75	3,5	740	2090	2360	100	R3/4	710 2014	CHD009	1	3 705,00
10 bar (PS)												
SU 140.10	140	10	4	420	1274	1489	32	R3/4	710 3007	CHD009	1	1 068,00
SU 200.10	200	10	4	500	1330	1565	40	R3/4	710 3008	CHD009	1	1 308,00
SU 300.10	300	10	4	560	1451	1692	59	R3/4	710 3009	CHD009	1	1 725,00
SU 400.10	400	7,5	4	620	1499	1760	70	R3/4	710 3010	CHD009	1	2 346,00
SU 500.10	500	6	4	680	1588	1859	91	R3/4	710 3011	CHD009	1	2 603,00

VN = Volume nominal

PS_{CH} = Pression maximale autorisée Suisse: Pression jusqu'à laquelle le vase d'expansion ne doit pas faire l'objet d'une autorisation, selon la directive suisse SWKI HE301-01 (PS * VN ≤ 3000 bar * litre).

*) Modèles > 10 bar et autres vases sur demande

**) Tolérance 0 /-100.

***) Hauteur maxi lorsque le vase est incliné.

Accessoires: Fiche technique Vases intermédiaires

Accessoires pour le maintien de pression

Maintenance et démontage des vases d'expansion.

Actionnement à l'aide de la clé Allen fournie, protégé ainsi contre toute fermeture involontaire, avec robinet à boisseau sphérique pour une vidange rapide des vases d'expansion avec raccord pour un tuyau flexible DN 15.

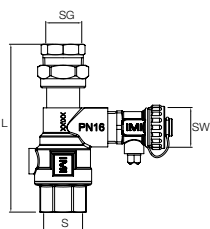

Robinet d'arrêt à capuchon DLV

Filetage femelle de chaque côté, vissage sur la face de raccordement du vase.

Type	PS [bar]	L	m [kg]	S	SG	SW	No d'article	GR	Cond	CHF/Pièce
DLV 15	16	117	0,7	Rp3/4	Rp1/2	G3/4	535 1432	CHD017	1	88,70

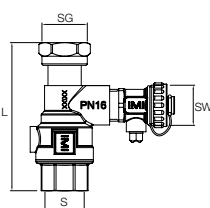

Robinet d'arrêt à capuchon DLV

Filetage femelle de chaque côté, raccordement sur un raccord direct à joint plat sur les vases d'expansion adaptés.

Type	PS [bar]	L	m [kg]	S	SG	SW	No d'article	GR	Cond	CHF/Pièce
DLV 20	16	92	0,6	Rp3/4	G3/4	G3/4	535 1434	CHD017	1	88,70
DLV 25	16	95	0,7	Rp1	G1	G3/4	535 1436	CHD017	1	134,00

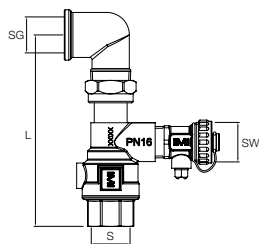

Kit de raccordement DLV A

Filetage femelle de chaque côté, d'équerre à 90 ° avec joint fileté pour une connexion directe aux vases d'expansion Statico SU.

Type	PS [bar]	L	m [kg]	S	SG	SW	No d'article	GR	Cond	CHF/Pièce
DLV 20 A	16	128	0,8	Rp3/4	Rp3/4	G3/4	746 2000	CHD017	1	88,70

Vase intermédiaire



de 8 à 5000 litres

Destiné à protéger la vessie en Butyle des vases d'expansion contre les températures élevées.

Caractéristiques techniques

Applications:

Installations de chauffage, installations solaires, installations de refroidissement.

Fonctions:

Permettre à la température de l'eau d'expansion d'être dans les plages admises pour les vases.

Pression:

Pression mini. autorisée, PSmin: 0 bar
Pression maxi. admissible, PS: voir par articles

Température:

Vase intermédiaire DD/DU:

Température maxi. autorisée, TS: 110 °C

Température mini. autorisée, TSmin: -10 °C

Vase intermédiaire DG:

Température maxi. autorisée, TS: 180 °C

Température mini. autorisée, TSmin: -10 °C

Matériaux:

Acier. Couleur béryllium.

Fluide:

Fluide non agressif et non toxique.
Antigel admis jusqu'à 50%.

Transport et stockage:

Hors gel, endroits secs

Normes:

Construit selon la norme PED 2014/68/EU.

Articles

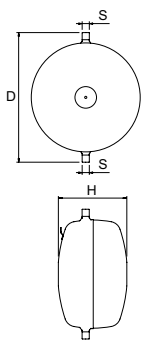

Vase intermédiaire DD

Patte d'accrochage pour fixation murale.

Type	VN [l]	D	H**	m [kg]	S	No d'article	GR	Cond	CHF/Pièce
10 bar (PS)									
DD 8.10	8	345	166	3,9	2x R1/2	714 2020	CHD011	1	143,00
DD 12.10	12	386	201	5,1	2x R1/2	714 2021	CHD011	1	163,00
DD 18.10	18	430	224	6,3	2x R3/4	714 2022	CHD011	1	184,00
DD 25.10	25	472	251	8,1	2x R3/4	714 2023	CHD011	1	225,00
DD 35.10	35	521	280	10	2x R3/4	714 2024	CHD011	1	269,00
DD 50.10	50	587	317	12,2	2x R1	714 2025	CHD011	1	358,00
DD 80.10	80	687	347	16,4	2x R1	714 2026	CHD011	1	471,00

VN = Volume nominal

***) Tolérance 0 /+35.

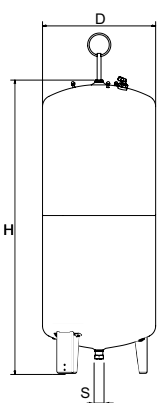

Vase intermédiaire DU

Vase sur pieds pour installation verticale.

Type*	VN [l]	D	H	m [kg]	S	No d'article	GR	Cond	CHF/Pièce
6 bar (PS)									
DU 140.6	140	420	1274	23	2x Rp1 1/2	714 1002	CHD011	1	627,00
DU 200.6	200	500	1330	29	2x Rp1 1/2	714 1003	CHD011	1	690,00
DU 300.6	300	560	1451	35	2x Rp1 1/2	714 1004	CHD011	1	904,00
DU 400.6	400	620	1499	52	2x Rp1 1/2	714 1005	CHD011	1	1 076,00
DU 500.6	500	680	1588	60	2x Rp1 1/2	714 1006	CHD011	1	1 280,00
DU 600.6	600	740	1596	70	2x Rp1 1/2	714 1007	CHD011	1	1 514,00
10 bar (PS)									
DU 200.10	200	500	1330	37	2x Rp1 1/2	714 2003	CHD011	1	1 013,00
DU 300.10	300	560	1451	54	2x Rp1 1/2	714 2004	CHD011	1	1 323,00
DU 500.10	500	680	1588	89	2x Rp1 1/2	714 2006	CHD011	1	1 819,00

VN = Volume nominal

*) Vase > 500 Litres, 10 bar sur demande.

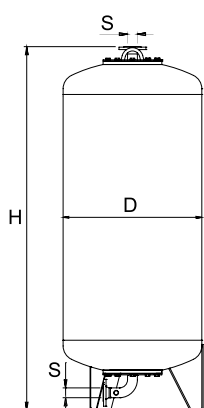

Vase intermédiaire DG

Vase sur pieds pour installation verticale.

Deux trous d'homme à bride pour inspections internes.

Type	VN [l]	D	H**	m [kg]	S EN 1092-1	No d'article	GR	Cond	CHF/Pièce
6 bar (PS)									
DG 700.6	700	750	1987	200	2xDN50	714 1008	CHD011	1	5 375,00
DG 1000.6	1000	850	2112	280	2xDN50	714 1009	CHD011	1	6 003,00
DG 1500.6	1500	1016	2288	385	2xDN50	714 1010	CHD011	1	6 854,00
DG 2000.6	2000	1016	2799	655	2xDN65	714 1015	CHD011	1	12 006,00
10 bar (PS)									
DG 300.10	300	500	1865	170	2xDN50	714 2008	CHD011	1	4 088,00
DG 500.10	500	650	1915	225	2xDN50	714 2009	CHD011	1	5 170,00
DG 700.10	700	750	1987	240	2xDN50	714 2010	CHD011	1	5 730,00
DG 1000.10	1000	850	2112	330	2xDN50	714 2011	CHD011	1	8 067,00
DG 1500.10	1500	1016	2294	445	2xDN50	714 2012	CHD011	1	9 856,00
DG 2000.10	2000	1016	2818	735	2xDN65	714 2017	CHD011	1	17 825,00
DG 3000.10	3000	1300	2924	890	2xDN65	714 2014	CHD011	1	21 196,00
DG 4000.10	4000	1300	3569	1030	2xDN65	714 2015	CHD011	1	26 915,00
DG 5000.10	5000	1300	4214	1145	2xDN65	714 2016	CHD011	1	29 919,00
16 bar (PS)									
DG 300.16	300	500	1865	190	2xDN50	714 3000	CHD011	1	7 418,00
DG 500.16	500	650	1915	255	2xDN50	714 3001	CHD011	1	8 260,00
DG 700.16	700	750	1988	280	2xDN50	714 3002	CHD011	1	9 012,00
DG 1000.16	1000	850	2146	385	2xDN50	714 3003	CHD011	1	13 138,00
DG 1500.16	1500	1016	2294	510	2xDN50	714 3004	CHD011	1	14 821,00
DG 2000.16	2000	1016	2835	820	2xDN65	714 3012	CHD011	1	22 702,00
DG 3000.16	3000	1300	2940	995	2xDN65	714 3006	CHD011	1	25 983,00
DG 4000.16	4000	1300	3585	1145	2xDN65	714 3007	CHD011	1	31 577,00
DG 5000.16	5000	1300	4230	1280	2xDN65	714 3008	CHD011	1	34 232,00

VN = Volume nominal

***) Tolérance 0 /-100.

Simply Compresso

Pour réseau de chauffage jusqu'à 400 kW et réseau de refroidissement jusqu'à 600 kW

Simply Compresso est un système de maintien de pression par compresseur de précision destiné aux installations de chauffage (jusqu'à 400kW), solaires et de refroidissement (jusqu'à 600kW). Convient particulièrement dans les situations où une solution extrêmement compacte est requise. Installation "plug & play" et gestion de pression automatique, il a tout d'un grand. La nouvelle commande **BrainCube Connect** permet, de communiquer avec une GTB ou d'autres BrainCube (Master/Slave), le pilotage et le report d'information en temps réel à distance via internet.



Caractéristiques techniques – Unité de commande TecBox

Applications:

Installations de chauffage, installations solaires, installations de refroidissement. Pour installations selon EN 12828, SWKI HE301-01, et installations solaires selon EN 12976, ENV 12977 avec protection incorporée contre la surchauffe lors d'une coupure de courant.

Classe de pression:

Pression mini. autorisée, PSmin: 0 bar
Pression maxi. admissible, PS: 6 bar
Pression de service mini., dpu min: 0,5 bar
Pression de service maxi., dpu max: 2,5 bar

Température:

Température maxi. autorisée, TS: 70°C
Température mini. autorisée, TSmin: 5°C

Température:

Température ambiante maxi. autorisée, TA: 40°C
Température ambiante mini. autorisée, T Amin: 5°C

Précision:

Maintien de pression précis à $\pm 0,1$ bar.

Tension d'alimentation:

1 x 230V (-6% + 10%) / 50/60 Hz

Puissance électrique:

Voir Articles

Classe de protection:

IP 22 selon to EN 60529

Niveau de pression sonore:

59 dB(A) /1bar

Matériaux:

Essentiellement en acier, laiton et bronze.

Transport et stockage:

Hors gel, endroits secs

Normes :

Construit selon la norme LV-D. 2014/35/EU
EMC-D. 2014/30/EU

Vase d'expansion:

Vase pilote intégré. Pour plus d'information, voir Caractéristiques techniques – Vases d'expansion.

Caractéristiques techniques – Vases d'expansion

Applications:

Le vase pilote est intégré. En option, ajout d'un vase supplémentaire. Voir paragraphe Applications sous la description technique – Unité de commande TecBox.

Fluide:

Fluide non agressif et non toxique. Antigél admis jusqu'à 50%.

Classe de pression:

Pression mini. autorisée, PSmin: 0 bar
Pression Max. admissible, PS: 9 bar

Température:

Température de vessie maxi. autorisée, TB: 70°C
Température de vessie mini. autorisée, TBmin: 5°C

En raison de la directive européenne pour les équipements sous pression (DEP) :

Température maxi. autorisée, TS: 120°C
Température mini. autorisée, TSmin: -10°C

Matériaux:

Acier. Couleur béryllium.
Vessie en butyle airproof étanche à l'air dépassant les exigences de la norme EN 13831 et conforme à la norme de fabrication IMI Pneumatex.

Transport et stockage:

Hors gel, endroits secs

Normes :

Construit selon la norme PED 2014/68/EU.

Garantie:

Compresso CD, CD... E: 5 ans de garantie sur le vase.

Unité de commande TecBox, Simply Compresso C 2.1-80

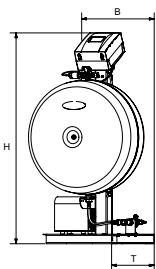

Simply Compresso C 2.1-80 S

Maintien de pression précis à ± 0.1 bar, mode "ECO-night".

1 compresseur, 1 vanne de décharge, 1 vase pilote.

Type	PS [bar]	max. dpu [bar]	VN [l]	B	H	T	m [kg]	Pel [kW]	No d'article	GR	Cond	CHF/Pièce
C 2.1-80 S	6	2,5	80	603	1107	481	39	0,3	301021-41001	CHD026	1	3 495,00

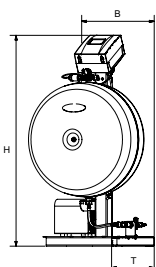

Simply Compresso C 2.1-80 SWM

Maintien de pression précis à ± 0.1 bar, mode "ECO-night", appoint d'eau automatique.

1 compresseur, 1 vanne de décharge, 1 vase pilote.

1 compteur d'eau et 1 électrovanne pour appoint d'eau.

Type	PS [bar]	max. dpu [bar]	VN [l]	B	H	T	m [kg]	Pel [kW]	No d'article	GR	Cond	CHF/Pièce
C 2.1-80-SWM	6	2,5	80	603	1107	481	41	0,3	301021-41002	CHD026	1	3 732,00

VN = Volume nominal

Vases supplémentaires

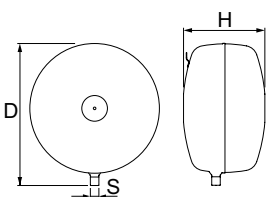

Compresso CD...E

Vase supplémentaire. Y compris le flexible pour raccordement hydraulique et kit de connexion air.

Type	VN [l]	D	H	m [kg]	S	No d'article	GR	Cond	CHF/Pièce
6 bar (PS)									
CD 80.6 E	80	636	346 **)	16	R3/4	301021-41003	CHD026	1	749,00

VN = Volume nominal

**) Tolérance 0 /+35.

Compresso Connect F

Pour réseau de chauffage jusqu'à 4 MW et réseau de refroidissement jusqu'à 6 MW

Compresso est un système de maintien de pression de précision avec compresseurs pour les installations de chauffage, installations solaires et installations de refroidissement. Il est principalement utilisé là où une solution compacte et précise est requise. Sa plage de performance se situe entre celles du maintien de pression avec Statico et Transfero.

La nouvelle commande **BrainCube Connect** équipée de ses nouvelles connexions permet de communiquer avec le système BMS, avec d'autres BrainCube et également par commande à distance du système de pressurisation via un affichage en temps réel.



Caractéristiques techniques – Unité de commande TecBox

Applications:

Installations de chauffage, installations solaires, installations de refroidissement. Pour installations selon EN 12828, SWKI HE301-01, et installations solaires selon EN 12976, ENV 12977 avec protection incorporée contre la surchauffe lors d'une coupure de courant.

Classe de pression:

Pression mini. autorisée, PSmin: 0 bar
Pression maxi. admissible, PS: voir Articles

Température:

Température ambiante maxi. autorisée, TA: 40°C
Température ambiante mini. autorisée, T Amin: 5°C

Précision:

Maintien de pression précis à $\pm 0,1$ bar.

Tension d'alimentation:

1 x 230V (-6% + 10%) / 50/60 Hz

Puissance électrique:

Voir Articles

Classe de protection:

IP 22 selon to EN 60529

Niveau de pression sonore:

59 dB(A) /1bar

Matériaux:

Essentiellement en acier, laiton et bronze.

Transport et stockage:

Hors gel, endroits secs

Normes:

Construit selon les normes LV-D. 2014/35/EU
EMC-D. 2014/30/EU

Caractéristiques techniques – Vases d'expansion

Applications:

Uniquement avec unité de commande TecBox.

Voir paragraphe Applications sous la description technique – Unité de commande TecBox

Fluide:

Fluide non agressif et non toxique. Antigel admis jusqu'à 50%.

Classe de pression:

Pression mini. autorisée, PSmin: 0 bar
Pression maxi. admissible, PS: voir Articles

Température:

Température de vessie maxi. autorisée, TB: 70°C

Température de vessie mini. autorisée, TBmin: 5°C

En raison de la directive européenne pour les équipements sous pression (DEP) :

Température maxi. autorisée, TS: 120°C
Température mini. autorisée, TSmin: -10°C

Matériaux:

Acier. Couleur béryllium.

Vessie en butyle airproof étanche à l'air dépassant les exigences de la norme EN 13831 et conforme à la norme de fabrication IMI Pneumatex.

Transport et stockage:

Hors gel, endroits secs

Normes:

Construit selon la norme PED 2014/68/EU.

Garantie:

Compresso CG, CG...E: 5 ans de garantie sur la vessie en butyle airproof.
Compresso CU, CU ... E: 5 ans de garantie sur le vase.

Unité de commande TecBox, Compresseo C 10.F Connect

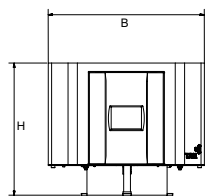

Compresseo C 10.1 F Connect

Maintien de pression précis à ± 0.1 bar.

1 compresseur. Bloc vanne avec 1 vanne de décharge et soupape de sécurité.

Type	PS [bar]	B	H	T	m [kg]	PeI [kW]	No d'article	GR	Cond	CHF/Pièce
C 10.1-3.75 F	3,75	370	315	370	14	0,6	810 1411	CHD001	1	2 938,00
C 10.1-5 F	5	370	315	370	14	0,6	810 1413	CHD001	1	2 938,00
C 10.1-6 F	6	370	315	370	14	0,6	810 1414	CHD001	1	2 938,00

T = Profondeur de l'appareil

Vases d'expansion

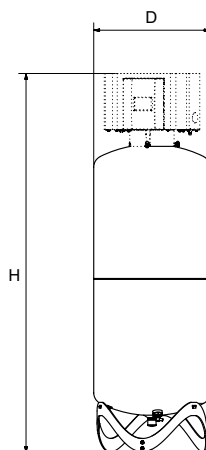

Compresseo CU

Vase pilote. Pied électronique de mesure du contenu.

Y compris le flexible de raccordement, le robinet d'arrêt à boisseau sphérique permettant une vidange rapide.

Type	VN [l]	PS _{CH} [bar]	D	H	m [kg]	S	Sw	No d'article	GR	Cond	CHF/Pièce
6 bar (PS)											
CU 200.6	200	6	500	1622	34	Rp1	G3/4	712 1000	CHD001	1	2 266,00
CU 300.6	300	6	560	1753	40	Rp1	G3/4	712 1001	CHD001	1	2 524,00
CU 400.6	400	6	620	1818	58	Rp1	G3/4	712 1002	CHD001	1	2 800,00
CU 500.6	500	6	680	1914	67	Rp1	G3/4	712 1003	CHD001	1	3 142,00
CU 600.6	600	5	740	1925	80	Rp1	G3/4	712 1004	CHD001	1	3 494,00

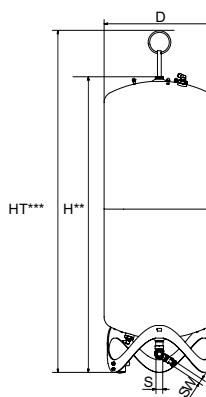

Compresseo CU ... E

Vase supplémentaire

Y compris le flexible de raccordement, le robinet d'arrêt à boisseau sphérique pour une vidange rapide et le kit d'installation pour le raccordement pneumatique des vases.

Type	VN [l]	PS _{CH} [bar]	D	H	H***	m [kg]	S	Sw	No d'article	GR	Cond	CHF/Pièce
6 bar (PS)												
CU 200.6 E	200	6	500	1340	1565	33	Rp1	G3/4	712 2000	CHD001	1	1 782,00
CU 300.6 E	300	6	560	1469	1690	39	Rp1	G3/4	712 2001	CHD001	1	2 040,00
CU 400.6 E	400	6	620	1532	1760	57	Rp1	G3/4	712 2002	CHD001	1	2 311,00
CU 500.6 E	500	6	680	1627	1858	66	Rp1	G3/4	712 2003	CHD001	1	2 658,00
CU 600.6 E	600	5	740	1638	1873	79	Rp1	G3/4	712 2004	CHD001	1	3 010,00

VN = Volume nominal

PS_{CH} = Pression maximale autorisée Suisse: Pression jusqu'à laquelle le vase d'expansion ne doit pas faire l'objet d'une autorisation, selon la directive suisse SWKI HE301-01 ($PS \cdot VN \leq 3000 \text{ bar} \cdot \text{litre}$).

***) Hauteur maxi lorsque le vase est incliné.

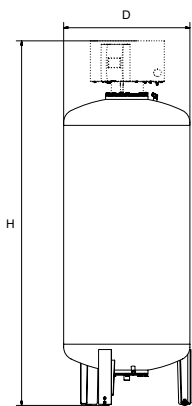

Compresso CG

Vase pilote. Pied de mesure pour la mesure du contenu. Comprend un tuyau flexible pour le raccordement côté eau et un bouchon avec vanne d'arrêt à bille pour une vidange rapide.

Type*	VN [l]	PS _{CH} [bar]	D	H**	m	S	Sw	No d'article	GR	Cond	CHF/Pièce
6 bar (PS)											
CG 300.6	300	6	500	2086	140	Rp1	G3/4	712 1006	CHD001	1	3 748,00
CG 500.6	500	6	650	2126	190	Rp1	G3/4	712 1007	CHD001	1	4 371,00
CG 700.6	700	4,2	750	2156	210	Rp1	G3/4	712 1008	CHD001	1	4 879,00

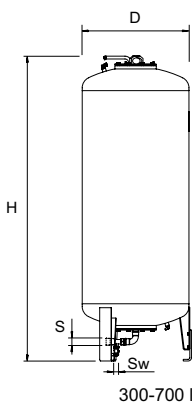

Compresso CG ... E

Vase supplémentaire. Avec robinet à boisseau sphérique pour une vidange rapide, kit d'assemblage pour le raccordement côté air des vessies.

Type*	VN [l]	PS _{CH} [bar]	D	H**	H***	m	S	Sw	No d'article	GR	Cond	CHF/Pièce
6 bar (PS)												
CG 300.6 E	300	6	500	1823	1839	140	Rp1	G3/4	712 2006	CHD001	1	3 384,00
CG 500.6 E	500	6	650	1864	1893	190	Rp1	G3/4	712 2007	CHD001	1	3 993,00
CG 700.6 E	700	4,2	750	1894	1931	210	Rp1	G3/4	712 2008	CHD001	1	4 497,00

VN = Volume nominal

PS_{CH} = Pression maximale autorisée Suisse: Pression jusqu'à laquelle le vase d'expansion ne doit pas faire l'objet d'une autorisation, selon la directive suisse SWKI HE301-01 ($PS * VN \leq 3000 \text{ bar} * \text{litre}$).

*) Autre vase sur demande

**) Tolérance 0 /-100.

***) Hauteur maxi lorsque le vase est incliné.

Compresso Connect

Pour réseau de chauffage jusqu'à 12 MW et réseau de refroidissement jusqu'à 18 MW

Compresso est un système de maintien de pression de précision avec compresseurs pour les installations de chauffage, installations solaires et installations de refroidissement. Il est principalement utilisé là où une solution compacte et précise est requise. Sa plage de performance se situe entre celles du maintien de pression avec Statico et Transfero.

La nouvelle commande **BrainCube Connect** équipée de ses nouvelles connexions permet de communiquer avec le système BMS, avec d'autres BrainCube et également par commande à distance du système de pressurisation via un affichage en temps réel.



Caractéristiques techniques – Unité de commande TecBox

Applications:

Installations de chauffage, installations solaires, installations de refroidissement. Pour installations selon EN 12828, SWKI HE301-01, et installations solaires selon EN 12976, ENV 12977 avec protection incorporée contre la surchauffe lors d'une coupure de courant.

Classe de pression:

Pression mini. autorisée, PSmin: 0 bar
Pression maxi. admissible, PS: voir Articles

Température:

Température ambiante maxi. autorisée, TA: 40°C
Température ambiante mini. autorisée, Tamin: 5°C

Précision:

Maintien de pression précis à $\pm 0,1$ bar.

Tension d'alimentation:

Compresso C10: 1 x 230 V (-6% + 10%), 50/60 Hz
Compresso C15: 1 x 230 V (-6% + 10%), 50 Hz

Puissance électrique:

Voir Articles

Classe de protection:

IP 22 selon to EN 60529

Compresseurs à faible niveau de pression sonore:

53-62 dB(A) / 1-10 bar

Matériaux:

Essentiellement en acier, laiton et bronze.

Transport et stockage:

Hors gel, endroits secs

Normes:

Construit selon les normes LV-D. 2014/35/EU
EMC-D. 2014/30/EU

Caractéristiques techniques – Vases d'expansion

Applications:

Uniquement avec unité de commande TecBox.

Voir paragraphe Applications sous la description technique – Unité de commande TecBox

Fluide:

Fluide non agressif et non toxique. Antigel admis jusqu'à 50%.

Classe de pression:

Pression mini. autorisée, PSmin: 0 bar
Pression maxi. admissible, PS: voir Articles

Température:

Température de vessie maxi. autorisée, TB: 70°C

Température de vessie mini. autorisée, TBmin: 5°C

En raison de la directive européenne pour les équipements sous pression (DEP) :

Température maxi. autorisée, TS: 120°C
Température mini. autorisée, TSmin: -10°C

Matériaux:

Acier. Couleur béryllium.
Vessie en butyle airproof étanche à l'air dépassant les exigences de la norme EN 13831 et conforme à la norme de fabrication IMI Pneumatex.

Transport et stockage:

Hors gel, endroits secs

Normes:

Construit selon la norme PED 2014/68/EU.

Garantie:

Compresso CG, CG...E: 5 ans de garantie sur la vessie en butyle airproof.
Compresso CU, CU ... E: 5 ans de garantie sur le vase.

Unités de commande TecBox, Compresso C 10 Connect

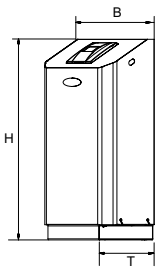

Compresso C 10.1 Connect

Maintien de pression précis à ± 0.1 bar.

1 compresseur. Bloc avec 1 vanne de décharge et soupape de sécurité

Type	PS [bar]	B	H	T	m [kg]	Pel [kW]	No d'article	GR	Cond	CHF/Pièce
C 10.1-3.0	3	520	1060	350	25	0,6	810 1420	CHD001	1	3 307,00
C 10.1-3.75	3,75	520	1060	350	25	0,6	810 1421	CHD001	1	3 307,00
C 10.1-4.2	4,2	520	1060	350	25	0,6	810 1422	CHD001	1	3 307,00
C 10.1-5.0	5	520	1060	350	25	0,6	810 1423	CHD001	1	3 307,00
C 10.1-6.0	6	520	1060	350	25	0,6	810 1424	CHD001	1	3 307,00

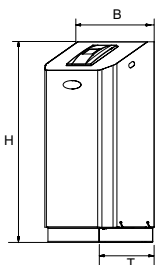

Compresso C 10.2 Connect

Maintien de pression précis à ± 0.1 bar.

2 compresseurs. Bloc avec 1 vanne de décharge et soupape de sécurité. Commutation en fonction du temps de fonctionnement et de la charge.

Type	PS [bar]	B	H	T	m [kg]	Pel [kW]	No d'article	GR	Cond	CHF/Pièce
C 10.2-3.0	3	520	1060	350	38	1,2	810 1460	CHD001	1	4 498,00
C 10.2-3.75	3,75	520	1060	350	38	1,2	810 1461	CHD001	1	4 498,00
C 10.2-4.2	4,2	520	1060	350	38	1,2	810 1462	CHD001	1	4 498,00
C 10.2-5.0	5	520	1060	350	38	1,2	810 1463	CHD001	1	4 498,00
C 10.2-6.0	6	520	1060	350	38	1,2	810 1464	CHD001	1	4 498,00

T = Profondeur de l'appareil

Unités de commande TecBox, Compresso C 15 Connect

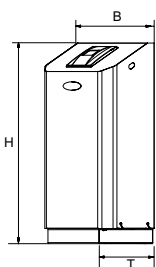

Compresso C 15.1 Connect

Maintien de pression précis à ± 0.1 bar.

1 compresseur. Bloc avec 1 vanne de décharge et soupape de sécurité.

Type	PS [bar]	B	H	T	m [kg]	Pel [kW]	No d'article	GR	Cond	CHF/Pièce
C 15.1-6.0	6	520	1060	350	50	1,3	810 1434	CHD001	1	4 724,00
C 15.1-10.0	10	520	1060	350	50	1,3	810 1435	CHD001	1	4 724,00

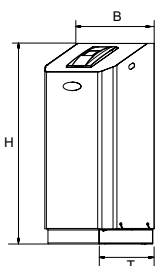

Compresso C 15.2 Connect

Maintien de pression précis à ± 0.1 bar.

2 compresseurs. Bloc avec 1 vanne de décharge et soupape de sécurité. Commutation en fonction du temps de fonctionnement et de la charge.

Type	PS [bar]	B	H	T	m [kg]	Pel [kW]	No d'article	GR	Cond	CHF/Pièce
C 15.2-6.0	6	520	1060	350	88	2,6	810 1474	CHD001	1	6 423,00
C 15.2-10.0	10	520	1060	350	88	2,6	810 1475	CHD001	1	6 423,00

T = Profondeur de l'appareil

Vases d'expansion

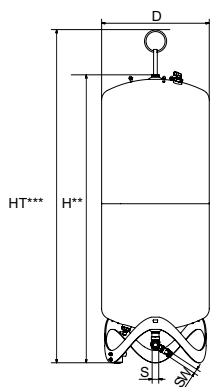
**Compresso CU**

Vase pilote. Pied électronique de mesure du contenu.

Y compris le flexible de raccordement, le robinet d'arrêt à boisseau sphérique permettant une vidange rapide.

Type	VN [l]	PS _{CH} [bar]	D	H	H***	m	S	Sw	No d'article	GR	Cond	CHF/Pièce
6 bar (PS)												
CU 200.6	200	6	500	1340	1565	34	Rp1	G3/4	712 1000	CHD001	1	2 266,00
CU 300.6	300	6	560	1469	1690	40	Rp1	G3/4	712 1001	CHD001	1	2 524,00
CU 400.6	400	6	620	1532	1760	58	Rp1	G3/4	712 1002	CHD001	1	2 800,00
CU 500.6	500	6	680	1627	1858	67	Rp1	G3/4	712 1003	CHD001	1	3 142,00
CU 600.6	600	5	740	1638	1873	80	Rp1	G3/4	712 1004	CHD001	1	3 494,00
CU 800.6	800	3,75	740	2132	2360	98	Rp1	G3/4	712 1005	CHD001	1	4 468,00

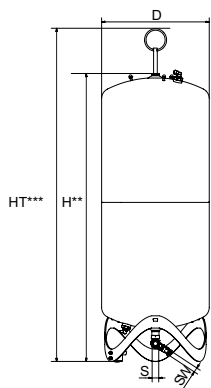
**Compresso CU ... E**

Vase supplémentaire

Y compris le flexible de raccordement, le robinet d'arrêt à boisseau sphérique pour une vidange rapide et le kit d'installation pour le raccordement pneumatique des vases.

Type	VN [l]	PS _{CH} [bar]	D	H	H***	m	S	Sw	No d'article	GR	Cond	CHF/Pièce
6 bar (PS)												
CU 200.6 E	200	6	500	1340	1565	33	Rp1	G3/4	712 2000	CHD001	1	1 782,00
CU 300.6 E	300	6	560	1469	1690	39	Rp1	G3/4	712 2001	CHD001	1	2 040,00
CU 400.6 E	400	6	620	1532	1760	57	Rp1	G3/4	712 2002	CHD001	1	2 311,00
CU 500.6 E	500	6	680	1627	1858	66	Rp1	G3/4	712 2003	CHD001	1	2 658,00
CU 600.6 E	600	5	740	1638	1873	79	Rp1	G3/4	712 2004	CHD001	1	3 010,00
CU 800.6 E	800	3,75	740	2132	2360	97	Rp1	G3/4	712 2005	CHD001	1	3 974,00

VN = Volume nominal

PS_{CH} = Pression maximale autorisée Suisse: Pression jusqu'à laquelle le vase d'expansion ne doit pas faire l'objet d'une autorisation, selon la directive suisse SWKI HE301-01 ($PS \cdot VN \leq 3000 \text{ bar} \cdot \text{litre}$).

***) Hauteur maxi lorsque le vase est incliné.

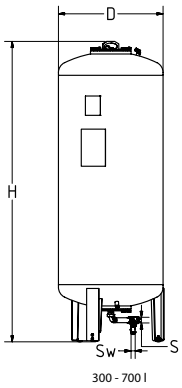

300 - 700 l

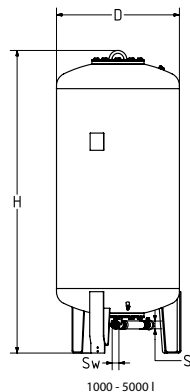

1000 - 5000 l

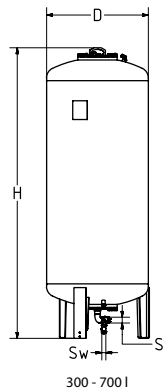

300 - 700 l

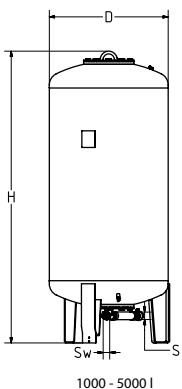

1000 - 5000 l

Compresso CG

Vase pilote. Pied électronique de mesure du contenu.

Type*	VN [l]	PS _{CH} [bar]	D	H**	H***	m	S	Sw	No d'article	GR	Cond	CHF/Pièce
6 bar (PS)												
CG 300.6	300	6	500	1823	1839	140	Rp1	G3/4	712 1006	CHD001	1	3 748,00
CG 500.6	500	6	650	1864	1893	190	Rp1	G3/4	712 1007	CHD001	1	4 371,00
CG 700.6	700	4,2	750	1894	1931	210	Rp1	G3/4	712 1008	CHD001	1	4 879,00
CG 1000.6	1000	3	850	2097	2132	290	Rp1 1/2	G3/4	712 1009	CHD001	1	5 621,00
CG 1500.6	1500	2	1016	2248	2295	400	Rp1 1/2	G3/4	712 1010	CHD001	1	6 755,00
CG 2000.6	2000	-	1016	2746	2785	680	Rp1 1/2	G3/4	712 1015	CHD001	1	11 241,00
CG 3000.6	3000	-	1300	2850	2936	840	Rp1 1/2	G3/4	712 1012	CHD001	1	13 722,00
CG 4000.6	4000	-	1300	3496	3547	950	Rp1 1/2	G3/4	712 1013	CHD001	1	17 986,00
CG 5000.6	5000	-	1300	4134	4183	1050	Rp1 1/2	G3/4	712 1014	CHD001	1	20 227,00
10 bar (PS)												
CG 300.10	300	10	500	1854	1866	160	Rp1	G3/4	712 3000	CHD001	1	4 142,00
CG 500.10	500	6	650	1897	1921	220	Rp1	G3/4	712 3001	CHD001	1	5 292,00
CG 700.10	700	4,2	750	1928	1961	250	Rp1	G3/4	712 3002	CHD001	1	6 148,00
CG 1000.10	1000	3	850	2097	2132	340	Rp1 1/2	G3/4	712 3003	CHD001	1	7 280,00
CG 1500.10	1500	2	1016	2285	2331	460	Rp1 1/2	G3/4	712 3004	CHD001	1	9 150,00

Compresso CG ... E'

Vase supplémentaire.

Type*	VN [l]	PS _{CH} [bar]	D	H**	H***	m	S	Sw	No d'article	GR	Cond	CHF/Pièce
6 bar (PS)												
CG 300.6 E	300	6	500	1823	1839	140	Rp1	G3/4	712 2006	CHD001	1	3 384,00
CG 500.6 E	500	6	650	1864	1893	190	Rp1	G3/4	712 2007	CHD001	1	3 993,00
CG 700.6 E	700	4,2	750	1894	1931	210	Rp1	G3/4	712 2008	CHD001	1	4 497,00
CG 1000.6 E	1000	3	850	2097	2132	290	Rp1 1/2	G3/4	712 2009	CHD001	1	5 256,00
CG 1500.6 E	1500	2	1016	2248	2295	400	Rp1 1/2	G3/4	712 2010	CHD001	1	6 390,00
CG 2000.6 E	2000	-	1016	2746	2785	680	Rp1 1/2	G3/4	712 2015	CHD001	1	10 869,00
CG 3000.6 E	3000	-	1300	2850	2936	840	Rp1 1/2	G3/4	712 2012	CHD001	1	13 109,00
CG 4000.6 E	4000	-	1300	3496	3547	950	Rp1 1/2	G3/4	712 2013	CHD001	1	17 616,00
CG 5000.6 E	5000	-	1300	4134	4183	1050	Rp1 1/2	G3/4	712 2014	CHD001	1	19 854,00
10 bar (PS)												
CG 300.10 E	300	10	500	1854	1866	160	Rp1	G3/4	712 4000	CHD001	1	3 768,00
CG 500.10 E	500	6	650	1897	1921	220	Rp1	G3/4	712 4001	CHD001	1	4 918,00
CG 700.10 E	700	4,2	750	1928	1961	250	Rp1	G3/4	712 4002	CHD001	1	5 778,00
CG 1000.10 E	1000	3	850	2097	2132	340	Rp1 1/2	G3/4	712 4003	CHD001	1	6 895,00
CG 1500.10 E	1500	2	1016	2285	2331	460	Rp1 1/2	G3/4	712 4004	CHD001	1	8 776,00

VN = Volume nominal

PS_{CH} = Pression maximale autorisée Suisse: Pression jusqu'à laquelle le vase d'expansion ne doit pas faire l'objet d'une autorisation, selon la directive suisse SWKI HE301-01 (PS * VN ≤ 3000 bar * litre).

*) Modèles > 10 bar et autre vase sur demande

**) Tolérance 0 /-100.

***) Hauteur maxi lorsque le vase est incliné.

Compresso CX Connect

Pour réseau de chauffage jusqu'à 4 MW et réseau de refroidissement jusqu'à 6 MW

Compresso CX Connect est un système de maintien de pression de précision avec compresseurs pour les installations de chauffage, installations solaires et installations de refroidissement. Il est principalement utilisé là où une solution compacte et précise est requise. Sa plage de performance se situe entre celles du maintien de pression avec Statico et Transfero.

La nouvelle commande BrainCube Connect équipée de ses nouvelles connexions permet de communiquer avec le système BMS, d'autres BrainCube et également par commande à distance du système de pressurisation via un affichage en temps réel.



Caractéristiques techniques – Unité de commande TecBox

Applications:

Installations de chauffage, installations solaires, installations de refroidissement. Pour installations selon EN 12828, SWKI HE301-01, et installations solaires selon EN 12976, ENV 12977 avec protection incorporée contre la surchauffe lors d'une coupure de courant.

Classe de pression:

Pression mini. autorisée, PSmin: 0 bar
Pression Max. admissible, PS: voir articles

Température:

Température ambiante maxi. autorisée, TA: 40°C
Température ambiante mini. autorisée, T Amin: 5°C

Précision:

Maintien de pression précis à $\pm 0,1$ bar.

Tension d'alimentation:

1 x 230V (-6% + 10%) / 50/60 Hz

Puissance électrique:

Voir Articles

Classe de protection:

IP selon to EN 60529
IP 54

Matériaux:

Essentiellement en acier, laiton et bronze.

Transport et stockage:

Hors gel, endroits secs

Normes:

Construit selon la norme LV-D. 2014/35/EU
EMC-D. 2014/30/EU

Caractéristiques techniques – Vases d'expansion

Applications:

Uniquement avec unité de commande TecBox.
Voir paragraphe Applications sous la description technique – Unité de commande TecBox

Fluide:

Fluide non agressif et non toxique.
Antigel admis jusqu'à 50%.

Classe de pression:

Pression mini. autorisée, PSmin: 0 bar
Pression Max. admissible, PS: voir articles

Température:

Température de vessie maxi. autorisée, TB: 70°C
Température de vessie mini. autorisée, TBmin: 5°C
En raison de la directive européenne pour les équipements sous pression (DEP) :
Température maxi. autorisée, TS: 120°C
Température mini. autorisée, TSmin: -10°C

Matériaux:

Acier. Couleur béryllium.
Vessie en butyle airproof étanche à l'air dépassant les exigences de la norme EN 13831 et conforme à la norme de fabrication IMI Pneumatex.

Transport et stockage:

Hors gel, endroits secs

Normes:

Construit selon la norme PED 2014/68/EU.

Garantie:

Compresso CG, CG...E: 5 ans de garantie sur la vessie en butyle airproof.
Compresso CU, CU ... E: 5 ans de garantie sur le vase.

Unité de commande TecBox, Compresseo CX

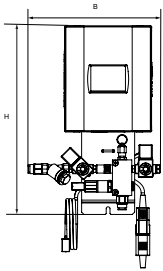

Compresseo CX

Maintien de pression précis à ± 0.1 bar.

Pour air extérieur sans trace d'huile. Vanne à 1 entrée et 1 sortie d'air.

Type	PS [bar]	B	H	T	m [kg]	Pel [kW]	No d'article	GR	Cond	CHF/Pièce
CX 80-6	6	275	392	190	6	0,1	30102130000	CHD001	1	2 930,00
CX 80-10	10	275	392	190	6	0,1	30102130001	CHD001	1	2 930,00
CX 80-16	16	275	392	190	6	0,1	30102130002	CHD001	1	2 930,00

T = Profondeur de l'appareil

Vases d'expansion

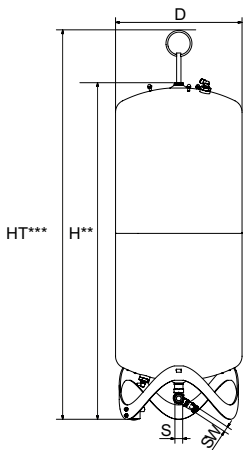

Compresseo CU

Vase pilote. Pied électronique de mesure du contenu.

Y compris le flexible de raccordement, le robinet d'arrêt avec vanne à boisseau sphérique permettant une vidange rapide.

Type	VN [l]	PS _{CH} [bar]	D	H*	HT***	m [kg]	S	Sw	No d'article	GR	Cond	CHF/Pièce
6 bar (PS)												
CU 200.6	200	6	500	1340	1565	34	Rp1	G3/4	712 1000	CHD001	1	2 266,00
CU 300.6	300	6	560	1469	1690	40	Rp1	G3/4	712 1001	CHD001	1	2 524,00
CU 400.6	400	6	620	1532	1760	58	Rp1	G3/4	712 1002	CHD001	1	2 800,00
CU 500.6	500	6	680	1627	1858	67	Rp1	G3/4	712 1003	CHD001	1	3 142,00
CU 600.6	600	5	740	1638	1873	80	Rp1	G3/4	712 1004	CHD001	1	3 494,00
CU 800.6	800	3,75	740	2132	2360	98	Rp1	G3/4	712 1005	CHD001	1	4 468,00

VN = Volume nominal

PS_{CH} = Pression maximale autorisée Suisse: Pression jusqu'à laquelle le vase d'expansion ne doit pas faire l'objet d'une autorisation, selon la directive suisse SWKI HE301-01 ($PS * VN \leq 3000$ bar * litre).

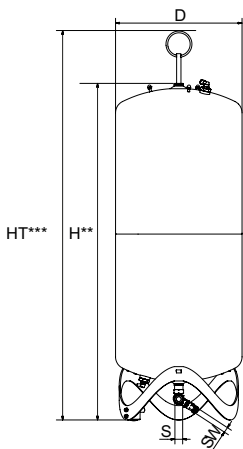

Compresseo CU ... E

Vase supplémentaire

Y compris le flexible de raccordement, le robinet d'arrêt avec vanne à boisseau sphérique pour une vidange rapide et le kit d'installation pour le raccordement pneumatique des vases.

Type	VN [l]	PS _{CH} [bar]	D	H**	HT***	m [kg]	S	Sw	No d'article	GR	Cond	CHF/Pièce
6 bar (PS)												
CU 200.6 E	200	6	500	1340	1565	33	Rp1	G3/4	712 2000	CHD001	1	1 782,00
CU 300.6 E	300	6	560	1469	1690	39	Rp1	G3/4	712 2001	CHD001	1	2 040,00
CU 400.6 E	400	6	620	1532	1760	57	Rp1	G3/4	712 2002	CHD001	1	2 311,00
CU 500.6 E	500	6	680	1627	1858	66	Rp1	G3/4	712 2003	CHD001	1	2 658,00
CU 600.6 E	600	5	740	1638	1873	79	Rp1	G3/4	712 2004	CHD001	1	3 010,00
CU 800.6 E	800	3,75	740	2132	2360	97	Rp1	G3/4	712 2005	CHD001	1	3 974,00

VN = Volume nominal

**) Tolérance 0 /-100.

***) Hauteur maxi lorsque le vase est incliné avec oeillet de levage

PS_{CH} = Pression maximale autorisée Suisse: Pression jusqu'à laquelle le vase d'expansion ne doit pas faire l'objet d'une autorisation, selon la directive suisse SWKI HE301-01 ($PS * VN \leq 3000$ bar * litre).

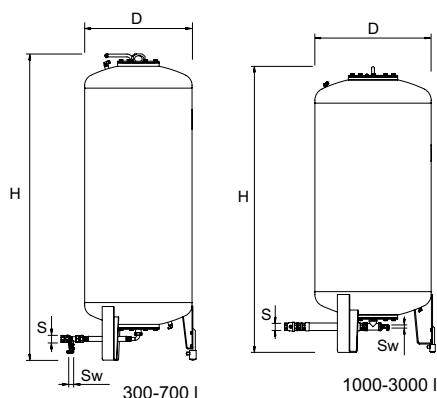

Compresso CG

Vase pilote. Pied électronique de mesure du contenu. Revêtement intérieur anti-corrosion pour une protection maximale de la vessie.

Type*	VN [l]	PS _{CH} [bar]	D	H**	H***	m [kg]	S	Sw	No d'article	GR	Cond	CHF/Pièce
6 bar (PS)												
CG 300.6	300	6	500	1823	1839	140	Rp1	G3/4	712 1006	CHD001	1	3 748,00
CG 500.6	500	6	650	1864	1893	190	Rp1	G3/4	712 1007	CHD001	1	4 371,00
CG 700.6	700	4,2	750	1894	1931	210	Rp1	G3/4	712 1008	CHD001	1	4 879,00
CG 1000.6	1000	3	850	2097	2132	290	Rp1 1/2	G3/4	712 1009	CHD001	1	5 621,00
CG 1500.6	1500	2	1016	2248	2295	400	Rp1 1/2	G3/4	712 1010	CHD001	1	6 755,00
CG 2000.6	2000	-	1016	2746	2785	680	Rp1 1/2	G3/4	712 1015	CHD001	1	11 241,00
CG 3000.6	3000	-	1300	2850	2936	840	Rp1 1/2	G3/4	712 1012	CHD001	1	13 722,00
CG 4000.6	4000	-	1300	3496	3547	950	Rp1 1/2	G3/4	712 1013	CHD001	1	17 986,00
CG 5000.6	5000	-	1300	4134	4183	1050	Rp1 1/2	G3/4	712 1014	CHD001	1	20 227,00
10 bar (PS)												
CG 300.10	300	10	500	1854	1866	160	Rp1	G3/4	712 3000	CHD001	1	4 142,00
CG 500.10	500	6	650	1897	1921	220	Rp1	G3/4	712 3001	CHD001	1	5 292,00
CG 700.10	700	4,2	750	1928	1961	250	Rp1	G3/4	712 3002	CHD001	1	6 148,00
CG 1000.10	1000	3	850	2097	2132	340	Rp1 1/2	G3/4	712 3003	CHD001	1	7 280,00
CG 1500.10	1500	2	1016	2285	2331	460	Rp1 1/2	G3/4	712 3004	CHD001	1	9 150,00
CG 2000.10	2000	-	1016	2779	2819	760	Rp1 1/2	G3/4	712 3009	CHD001	1	15 882,00
CG 3000.10	3000	-	1300	2879	2942	920	Rp1 1/2	G3/4	712 3006	CHD001	1	19 262,00

VN = Volume nominal

PS_{CH} = Pression maximale autorisée Suisse: Pression jusqu'à laquelle le vase d'expansion ne doit pas faire l'objet d'une autorisation, selon la directive suisse SWKI HE301-01 ($PS \cdot VN \leq 3000 \text{ bar} \cdot \text{litre}$).

*) Modèles > 10 bar et autre vase sur demande

**) Tolérance 0 / -100.

***) Hauteur maxi lorsque le vase est incliné.

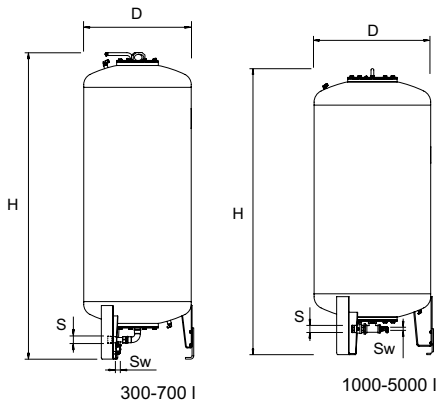

Compresso CG ... E

Vase supplémentaire. Revêtement intérieur anti-corrosion pour une protection maximale de la vessie.

Type*	VN [l]	PS _{CH} [bar]	D	H**	H***	m [kg]	S	Sw	No d'article	GR	Cond	CHF/Pièce
6 bar (PS)												
CG 300.6 E	300	6	500	1823	1839	140	Rp1	G3/4	712 2006	CHD001	1	3 384,00
CG 500.6 E	500	6	650	1864	1893	190	Rp1	G3/4	712 2007	CHD001	1	3 993,00
CG 700.6 E	700	4,2	750	1894	1931	210	Rp1	G3/4	712 2008	CHD001	1	4 497,00
CG 1000.6 E	1000	3	850	2097	2132	290	Rp1 1/2	G3/4	712 2009	CHD001	1	5 256,00
CG 1500.6 E	1500	2	1016	2248	2295	400	Rp1 1/2	G3/4	712 2010	CHD001	1	6 390,00
CG 2000.6 E	2000	-	1016	2746	2785	680	Rp1 1/2	G3/4	712 2015	CHD001	1	10 869,00
CG 3000.6 E	3000	-	1300	2850	2936	840	Rp1 1/2	G3/4	712 2012	CHD001	1	13 109,00
CG 4000.6 E	4000	-	1300	3496	3547	950	Rp1 1/2	G3/4	712 2013	CHD001	1	17 616,00
CG 5000.6 E	5000	-	1300	4134	4183	1050	Rp1 1/2	G3/4	712 2014	CHD001	1	19 854,00
10 bar (PS)												
CG 300.10 E	300	10	500	1854	1866	160	Rp1	G3/4	712 4000	CHD001	1	3 768,00
CG 500.10 E	500	6	650	1897	1921	220	Rp1	G3/4	712 4001	CHD001	1	4 918,00
CG 700.10 E	700	4,2	750	1928	1961	250	Rp1	G3/4	712 4002	CHD001	1	5 778,00
CG 1000.10 E	1000	3	850	2097	2132	340	Rp1 1/2	G3/4	712 4003	CHD001	1	6 895,00
CG 1500.10 E	1500	2	1016	2285	2331	460	Rp1 1/2	G3/4	712 4004	CHD001	1	8 776,00
CG 2000.10 E	2000	-	1016	2779	2819	760	Rp1 1/2	G3/4	712 4009	CHD001	1	15 511,00
CG 3000.10 E	3000	-	1300	2879	2942	920	Rp1 1/2	G3/4	712 4006	CHD001	1	18 878,00

VN = Volume nominal

PS_{CH} = Pression maximale autorisée Suisse: Pression jusqu'à laquelle le vase d'expansion ne doit pas faire l'objet d'une autorisation, selon la directive suisse SWKI HE301-01 ($PS * VN \leq 3000 \text{ bar} * \text{litre}$).

*) Modèles > 10 bar et autre vase sur demande

**) Tolérance 0 /-100.

***) Hauteur maxi lorsque le vase est incliné.

Accessoires pour commandes

Module de communication pour commandes BrainCube

Température ambiante maxi. autorisée, TA: 40°C

Classe de protection: IP 54

Tension d'alimentation: 230 V/50 Hz

ComCube DCA

2 sorties 4-20 mA indépendantes pour transmission à la GTB (Gestion Technique du Bâtiment), protection jusqu'à 2.5 kVAC. Entièrement câblé dans le boîtier en plastique, montage mural.

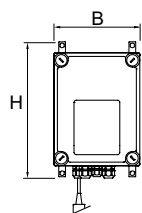

Type	B	H	T	m [kg]	Pel [kW]	No d'article	GR	Cond	CHF/Pièce
DCA	190	260	180	0,5	0,1	814 1010	CHD001	1	2 021,00

T = Profondeur de l'appareil

Extension logiciel

Possibilité de fonctionnement maître-esclave, ou fonctionnement parallèle afin d'obtenir une capacité élargie ou une redondance totale.

Commande du maître ou de l'esclave à distance possible.

Câblage à réaliser par l'installateur, mise en service effectuée par le SAV PNEUMATEX.

Y compris kit d'installation avec vannes à coiffe pour le raccordement en air comprimé de la TecBox au vase pilote.

Master-Slave DMS 2

Fonctionnement combiné possible de 2 Compresseo C 10, C 20.

Type	No d'article	GR	Cond	CHF/Pièce
DMS 2 C	814 1020	CHD001	1	881,00

Transfero TV Connect

Pour réseau de chauffage jusqu'à 8 MW et réseau de refroidissement jusqu'à 13 MW

Transfero TV Connect est un système de maintien de pression de précision pour les installations de chauffage (jusqu'à 8 MW) et les installations de refroidissement (jusqu'à 13 MW). Principalement utilisé là où une solution performante, compacte et précise est requise. La nouvelle commande **BrainCube Connect** équipée de ses nouvelles connexions permet de communiquer avec une GTB, d'autres BrainCube et également par commande à distance du système de pressurisation via un affichage en temps réel.



Caractéristiques techniques – Unité de commande TecBox

Applications:

Installations de chauffage, installations solaires, installations de refroidissement. Pour installations selon EN 12828, SWKI HE301-01 et installations solaires selon EN 12976, ENV 12977 avec protection incorporée contre la surchauffe lors d'une coupure de courant

Fluide:

Fluide non agressif et non toxique. Antigel admis jusqu'à 50%.

Pression:

Pression mini. autorisée, PSmin: -1 bar. Pression maxi. admissible, PS: voir articles.

Température:

Température maxi. autorisée, TS: 90°C
Température mini. autorisée, TSmin: 0°C
Température ambiante maxi. autorisée, TA: 40°C
Température ambiante mini. autorisée, Tamin: 5°C

Précision :

Maintien de pression précis à $\pm 0,2$ bar.

Tension d'alimentation:

1 x 230 V (-/+ 10 %), 50 Hz

Raccordements électriques:

1 prise de courant (contre-fiche comprise) pour tension d'alimentation 230V (fusibles externes selon les besoins en électricité et NORMES électriques locales)
4 sorties libres de potentiel (NO) pour indication d'alarme externe (230V maxi. 2A)
1 RS 485 Entrée/Sortie
1 prise Ethernet RJ45
1 prise USB-Hub

Classe de protection:

IP 54 selon EN 60529

Raccordements mécaniques:

Sin1/Sin2: entrée de l'installation G3/4"
Sout: sortie vers l'installation G3/4"
Swm: entrée appoint d'eau G3/4"
Sv: raccordement du vase G1 1/4"

Matériaux:

Composants métalliques en contact avec le fluide: acier au carbone, fonte, acier inoxydable, AMETAL®, laiton, bronze.

Transport et stockage:

Hors gel, endroits secs

Normes :

Construit selon la norme LV-D. 2014/35/EU
EMC-D. 2014/30/EU

Caractéristiques techniques – Vases d'expansion

Applications:

Seul avec unité de commande TecBox. Voir Applications sous la description technique - unité de commande TecBox.

Fluide:

Fluide non agressif et non toxique. Antigel admis jusqu'à 50%.

Pression:

Pression mini. autorisée, PSmin: 0 bar
Pression maxi. autorisée, PS: 2 bar

Température:

Température de vessie maxi. autorisée, TB: 70°C

Température de vessie mini. autorisée, TBmin: 5°C

En raison de la directive européenne pour les équipements sous pression (DEP) :

Température maxi. autorisée, TS: 120°C
Température mini. autorisée, TSmin: -10°C

Matériaux:

Acier. Couleur béryllium.
Vessie en butyle airproof étanche à l'air dépassant les exigences de la norme EN 13831 et conforme à la norme de fabrication IMI Pneumatex.

Transport et stockage:

Hors gel, endroits secs

Normes :

Construit selon la norme PED 2014/68/EU.

Garantie:

Transfero TU, TU...E: 5 ans de garantie sur le vase.

Transfero TG, TG...E: 5 ans de garantie sur la vessie en butyle airproof.

Unité de commande TecBox, Transfero Connect TV Chauffage

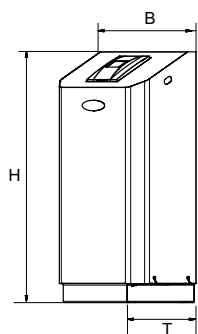
**Transfero TV .1 E Connect**

Maintien de pression précis à $\pm 0,2$ bar. 1 pompe. 1 électrovanne de décharge, pour le dégazage et le maintien de la pression.

Pour l'appoint d'eau 1 électrovanne et 1 compteur d'eau à impulsion.

Type	B	H	T	m	Pel	dpu	SPL	No d'article	GR	Cond	CHF/Pièce
				[kg]	[kW]	[bar]	[dB(A)]				
10 bar (PS)											
TV 4.1 E	500	920	530	40	0,75	1-2,5	~55*	811 1500	CHD001	1	5 031,00
TV 6.1 E	500	920	530	42	1,1	1,5-3,5	~55*	811 1501	CHD001	1	5 189,00
TV 8.1 E	500	920	530	43	1,4	2-4,5	~55*	811 1502	CHD001	1	5 880,00
TV 10.1 E	500	1300	530	50	1,7	3,5-6,5	~60*	811 1503	CHD001	1	6 573,00
13 bar (PS)											
TV 14.1 E	500	1300	530	69	1,7	5,5-10	~60*	811 1504	CHD001	1	7 265,00

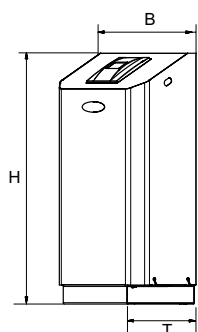
**Transfero TV .1 EH Connect**

Maintien de pression précis à $\pm 0,2$ bar. 1 pompe. 1 électrovanne de décharge pour le dégazage et le maintien de la pression. 1 électrovanne de décharge pour le maintien de la pression lors de pointe de charge.

Pour l'appoint d'eau 1 électrovanne et 1 compteur d'eau à impulsion.

Type	B	H	T	m	Pel	dpu	SPL	No d'article	GR	Cond	CHF/Pièce
				[kg]	[kW]	[bar]	[dB(A)]				
10 bar (PS)											
TV 4.1 EH	500	920	530	41	0,75	1-2,5	~55*	811 1510	CHD001	1	5 436,00
TV 6.1 EH	500	920	530	44	1,1	1,5-3,5	~55*	811 1511	CHD001	1	5 605,00
TV 8.1 EH	500	920	530	45	1,4	2-4,5	~55*	811 1512	CHD001	1	6 348,00
TV 10.1 EH	500	1300	530	52	1,7	3,5-6,5	~60*	811 1513	CHD001	1	7 100,00
13 bar (PS)											
TV 14.1 EH	500	1300	530	72	1,7	5,5-10	~60*	811 1514	CHD001	1	7 848,00

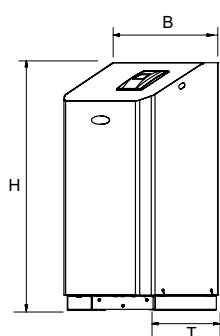
**Transfero TV .2 EH Connect**

Maintien de pression précis à $\pm 0,2$ bar. 2 pompes. 1 électrovanne de décharge pour le dégazage et le maintien de la pression. 1 électrovanne de décharge pour le maintien de la pression lors de pointe de charge.

Pour l'appoint d'eau 1 électrovanne et 1 compteur d'eau à impulsion.

Type	B	H	T	m	Pel	dpu	SPL	No d'article	GR	Cond	CHF/Pièce
				[kg]	[kW]	[bar]	[dB(A)]				
10 bar (PS)											
TV 4.2 EH	680	920	530	50	1,5	1-2,5	~55*	811 1520	CHD001	1	8 191,00
TV 6.2 EH	680	920	530	53	2,2	1,5-3,5	~55*	811 1521	CHD001	1	8 456,00
TV 8.2 EH	680	920	530	56	2,8	2-4,5	~55*	811 1522	CHD001	1	9 773,00
TV 10.2 EH	680	1300	530	70	3,4	3,5-6,5	~60*	811 1523	CHD001	1	11 082,00
13 bar (PS)											
TV 14.2 EH	680	1300	530	97	3,4	5,5-10	~60*	811 1524	CHD001	1	12 396,00

T = Profondeur de l'appareil

dpu = Plage de pression de service

*) Pompe en fonctionnement

Unité de commande TecBox, Transfero Connect TV Refroidissement

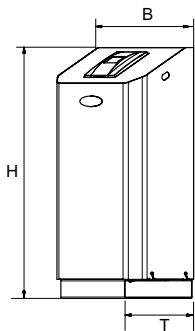

Transfero TV .1 EC Connect

Maintien de pression précis à $\pm 0,2$ bar. 1 pompe. 1 électrovanne de décharge, pour le dégazage et le maintien de la pression.

Pour l'appoint d'eau 1 électrovanne et 1 compteur d'eau à impulsion.

Isolation avec protection contre la condensation.

Type	B	H	T	m	Pel	dpu	SPL	No d'article	GR	Cond	CHF/Pièce
				[kg]	[kW]	[bar]	[dB(A)]				
10 bar (PS)											
TV 4.1 EC	500	920	530	41	0,75	1-2,5	~55*	811 1530	CHD001	1	6 291,00
TV 6.1 EC	500	920	530	43	1,1	1,5-3,5	~55*	811 1531	CHD001	1	6 487,00
TV 8.1 EC	500	920	530	44	1,4	2-4,5	~55*	811 1532	CHD001	1	7 349,00
TV 10.1 EC	500	1300	530	51	1,7	3,5-6,5	~60*	811 1533	CHD001	1	8 218,00
13 bar (PS)											
TV 14.1 EC	500	1300	530	70	1,7	5,5-10	~60*	811 1534	CHD001	1	9 081,00

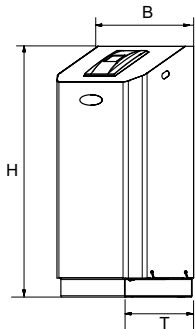

Transfero TV .1 EHC Connect

Maintien de pression précis à $\pm 0,2$ bar. 1 pompe. 1 électrovanne de décharge pour le dégazage et le maintien de la pression. 1 électrovanne de décharge pour le maintien de la pression lors de pointe de charge.

Pour l'appoint d'eau 1 électrovanne et 1 compteur d'eau à impulsion.

Isolation avec protection contre la condensation.

Type	B	H	T	m	Pel	dpu	SPL	No d'article	GR	Cond	CHF/Pièce
				[kg]	[kW]	[bar]	[dB(A)]				
10 bar (PS)											
TV 4.1 EHC	500	920	530	42	0,75	1-2,5	~55*	811 1540	CHD001	1	6 251,00
TV 6.1 EHC	500	920	530	45	1,1	1,5-3,5	~55*	811 1541	CHD001	1	6 445,00
TV 8.1 EHC	500	920	530	46	1,4	2-4,5	~55*	811 1542	CHD001	1	7 303,00
TV 10.1 EHC	500	1300	530	51	1,7	3,5-6,5	~60*	811 1543	CHD001	1	8 163,00
13 bar (PS)											
TV 14.1 EHC	500	1300	530	73	1,7	5,5-10	~60*	811 1544	CHD001	1	9 024,00

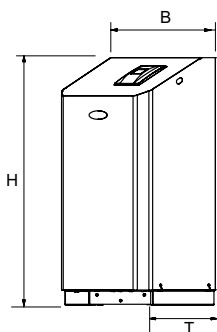

Transfero TV .2 EHC Connect

Maintien de pression précis à $\pm 0,2$ bar. 2 pompes. 1 électrovanne de décharge pour le dégazage et le maintien de la pression. 1 électrovanne de décharge pour le maintien de la pression lors de pointes de charge.

Pour l'appoint d'eau 1 électrovanne et 1 compteur d'eau à impulsion.

Isolation avec protection contre la condensation.

Type	B	H	T	m	Pel	dpu	SPL	No d'article	GR	Cond	CHF/Pièce
				[kg]	[kW]	[bar]	[dB(A)]				
10 bar (PS)											
TV 4.2 EHC	680	920	530	51	1,5	1-2,5	~55*	811 1550	CHD001	1	9 417,00
TV 6.2 EHC	680	920	530	54	2,2	1,5-3,5	~55*	811 1551	CHD001	1	9 724,00
TV 8.2 EHC	680	920	530	57	2,8	2-4,5	~55*	811 1552	CHD001	1	11 239,00
TV 10.2 EHC	680	1300	530	71	3,4	3,5-6,5	~60*	811 1553	CHD001	1	12 744,00
13 bar (PS)											
TV 14.2 EHC	680	1300	530	98	3,4	5,5-10	~60*	811 1554	CHD001	1	14 256,00

T = Profondeur de l'appareil

dpu = Plage de pression de service

*) Pompe en fonctionnement

Vases d'expansion, Transféro TU/TU...E

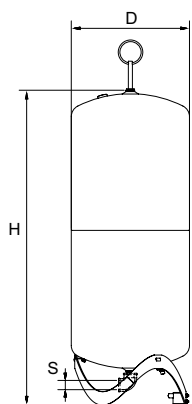

Transféro TU

Vase pilote. Pied électronique de mesure du contenu. Y compris le kit de montage hydraulique.

Type	VN [l]	PS _{CH} [bar]	D	H	H***	m	S	No d'article	GR	Cond	CHF/Pièce
2 bar (PS)											
TU 200	200	2	500	1339	1565	36	Rp 1 1/4	713 1000	CHD001	1	2 407,00
TU 300	300	2	560	1469	1690	41	Rp 1 1/4	713 1001	CHD001	1	2 560,00
TU 400	400	2	620	1532	1760	58	Rp 1 1/4	713 1002	CHD001	1	2 755,00
TU 500	500	2	680	1627	1858	68	Rp 1 1/4	713 1003	CHD001	1	3 068,00
TU 600	600	2	740	1638	1873	78	Rp 1 1/4	713 1004	CHD001	1	3 387,00
TU 800	800	2	740	2132	2360	99	Rp 1 1/4	713 1005	CHD001	1	4 287,00

Transféro TU...E

Vase supplémentaire

Y compris le kit de montage hydraulique, flexible de raccordement avec robinet d'arrêt à capuchon et vanne à boisseau sphérique permettant une vidange rapide.

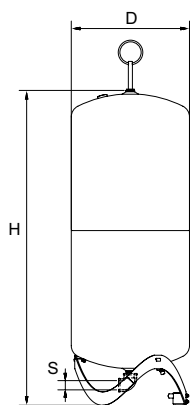

Type	VN [l]	PS _{CH} [bar]	D	H	H***	m	S	No d'article	GR	Cond	CHF/Pièce
2 bar (PS)											
TU 200 E	200	2	500	1339	1565	35	Rp 1 1/4	713 2000	CHD001	1	2 012,00
TU 300 E	300	2	560	1469	1690	40	Rp 1 1/4	713 2001	CHD001	1	2 167,00
TU 400 E	400	2	620	1532	1760	57	Rp 1 1/4	713 2002	CHD001	1	2 360,00
TU 500 E	500	2	680	1627	1868	67	Rp 1 1/4	713 2003	CHD001	1	2 674,00
TU 600 E	600	2	740	1638	1873	75	Rp 1 1/4	713 2004	CHD001	1	2 994,00
TU 800 E	800	2	740	2132	2360	98	Rp 1 1/4	713 2005	CHD001	1	3 897,00

VN = Volume nominal

PS_{CH} = Pression maximale autorisée Suisse: Pression jusqu'à laquelle le vase d'expansion ne doit pas faire l'objet d'une autorisation, selon la directive suisse SWKI HE301-01 ($PS \cdot VN \leq 3000 \text{ bar} \cdot \text{litre}$).

***) Hauteur maxi. lorsque le vase est incliné.

Vases d'expansion, Transféro TG/TG...E

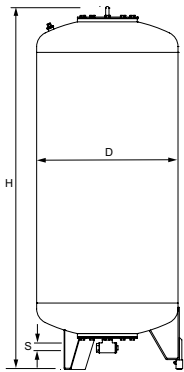

Transféro TG

Vase pilote. Pied électronique de mesure du contenu. Y compris le kit de montage hydraulique.

Type *	VN [l]	PS _{CH} [bar]	D	H**	H***	m [kg]	S	No d'article	GR	Cond	CHF/Pièce
2 bar (PS)											
TG 1000	1000	2	850	2098	2264	280	Rp 1 1/4	713 1006	CHD001	1	6 586,00
TG 1500	1500	2	1016	2247	2466	360	Rp 1 1/4	713 1007	CHD001	1	8 163,00
TG 2000	2000	2	1016	2746	2928	640	Rp 1 1/4	713 1012	CHD001	1	11 155,00
TG 3000	3000	2	1300	2847	3130	800	Rp 1 1/4	713 1009	CHD001	1	14 442,00
TG 4000	4000	2	1300	3492	3726	910	Rp 1 1/4	713 1010	CHD001	1	18 632,00
TG 5000	5000	2	1300	4137	4336	1010	Rp 1 1/4	713 1011	CHD001	1	20 818,00

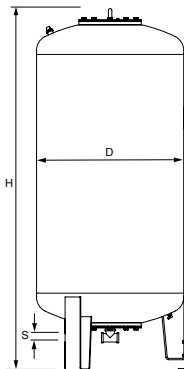

Transféro TG...E

Vase supplémentaire

Y compris le flexible de raccordement et robinet d'arrêt à capuchon avec vanne à boisseau sphérique permettant une vidange rapide.

Type *	VN [l]	PS _{CH} [bar]	D	H**	H***	m [kg]	S	Sw	No d'article	GR	Cond	CHF/Pièce
2 bar (PS)												
TG 1000 E	1000	2	850	2098	2264	280	Rp 1 1/4	G3/4	713 2006	CHD001	1	6 126,00
TG 1500 E	1500	2	1016	2247	2466	360	Rp 1 1/4	G3/4	713 2007	CHD001	1	7 701,00
TG 2000 E	2000	2	1016	2746	2928	640	Rp 1 1/4	G3/4	713 2012	CHD001	1	10 651,00
TG 3000 E	3000	2	1300	2847	3130	800	Rp 1 1/4	G3/4	713 2009	CHD001	1	13 944,00
TG 4000 E	4000	2	1300	3492	3726	910	Rp 1 1/4	G3/4	713 2010	CHD001	1	18 135,00
TG 5000 E	5000	2	1300	4137	4336	1010	Rp 1 1/4	G3/4	713 2011	CHD001	1	20 321,00

VN = Volume nominal

PS_{CH} = Pression maximale autorisée Suisse: Pression jusqu'à laquelle le vase d'expansion ne doit pas faire l'objet d'une autorisation, selon la directive suisse SWKI HE301-01 ($PS \cdot VN \leq 3000 \text{ bar} \cdot \text{litre}$).

SW = Vidange

*) Autres dimensions de vases sur demande.

***) Tolérance 0 / -100.

***) Hauteur maxi. lorsque le vase est incliné.

Robinet d'arrêt à capuchon pour réservoir tampon

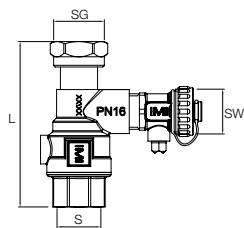

Robinet d'arrêt à capuchon DLV

Filetage femelle de chaque côté, raccordement sur un raccord direct à joint plat sur les vases d'expansion adaptés.

Type	PS [bar]	L	m [kg]	S	SG	SW	No d'article	GR	Cond	CHF/Pièce
DLV 20	16	97	0,49	Rp3/4	G3/4	G3/4	535 1434	CHD017	1	88,70
DLV 25	16	100	0,54	Rp1	G1	G3/4	535 1436	CHD017	1	134,00

Réservoir tampon

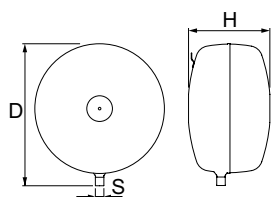

Statico SD

En forme de disque

Type	VN [l]	PS _{CH} [bar]	p0 [bar]	D	H	m [kg]	S	No d'article	GR	Cond	CHF/Pièce
Transféro TV 4,6,8											
SD 50.10	50	10	4	536	316**	12	R3/4	710 3005	CHD010	25/4	339,00
Transféro TV 10, 14											
SD 80.10	80	10	4	636	346**	16	R3/4	710 3006	CHD010	12/4	432,00

VN = Volume nominal

PS_{CH} = Pression maximale autorisée Suisse: Pression jusqu'à laquelle le vase d'expansion ne doit pas faire l'objet d'une autorisation, selon la directive suisse SWKI HE301-01 ($PS \cdot VN \leq 3000 \text{ bar} \cdot \text{litre}$).

***) Tolérance 0 /+35.

Pleno P systèmes d'appoint

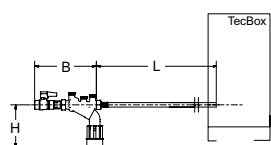

Pleno P BA4 R

Unité hydraulique pour l'appoint d'eau, en liaison avec Vento/Transféro Connect/Simply Compreso C 2.1-80 SWM. Pourvue d'une protection de retour de fluide type BA (Classe de protection 4) selon EN 1717, clapet anti-retour, filtre et robinet d'arrêt. Avec raccordement pour Pleno Refill.

Raccordement (Swm) : G1/2

Type	PS [bar]	B	L	H	m [kg]	qwm [l/h]	No d'article	GR	Cond	CHF/Pièce
BA4 R	10	210	1300	135	1,1	350	813 3310	CHD001	1	721,00

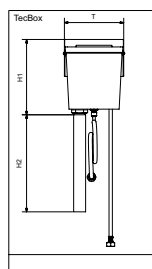

Pleno P AB5

Unité hydraulique pour l'appoint d'eau, en liaison avec Vento/Transféro Connect. Se compose d'un réservoir tampon type AB (classe de protection 5) selon EN 1717. Pour installation au dos de chaque unité. L'unité peut être utilisée aussi pour un adoucisseur d'eau d'un autre fournisseur ne pouvant pas atteindre le débit minimum qwm 1300l/h et par conséquent ne pouvant pas être raccordé directement.

Type	PS [bar]	T	H1	H2	m [kg]	qwm [l/h]	No d'article	GR	Cond	CHF/Pièce
AB5	10	220	280	1000	1,83	250	813 3320	CHD001	1	1 035,00

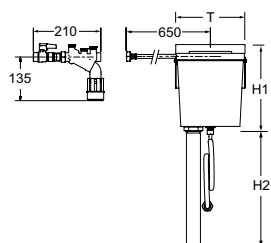

Pleno P AB5 R

Unité hydraulique pour l'appoint d'eau, en liaison avec Vento/Transféro Connect. Pourvue d'une protection de retour de fluide type Pleno P BA4R et des modules Pleno P AB5, EN 1717 classe de protection 5.

Type	PS [bar]	T	H1	H2	m [kg]	qwm [l/h]	No d'article	GR	Cond	CHF/Pièce
AB5 R	10	220	280	1000	3,8	250	813 3330	CHD001	1	1 276,00

qwm = Débit maxi. d'appoint d'eau

T = Profondeur de l'appareil

Pleno Refill

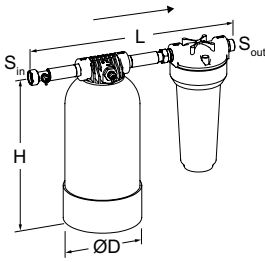

Pleno Refill Demin

Unité hydraulique pour le dessalement de l'eau en liaison avec Vento/Transféro Connect. Filtre à 25 microns pour protéger le système hydraulique. Réservoir de dessalement rempli de résine de haute qualité.

Ecrou libre 3/4", filetage 3/4" adapté pour joint plat.

Pression nominale: PS 8

Température maxi. de fonctionnement : 45°C

Température mini. de fonctionnement : > 4°C

Modèle	Capacité l x °dH	S _{in}	S _{out}	D	H	L	m [kg]	No d'article	GR	Cond	CHF/Pièce
Refill Demin 13500	13500	G3/4	G3/4	220	466	475	12,5	813 3260	CHD001	1	1 359,00
Refill Demin 18000	18000	G3/4	G3/4	270	458	475	15,7	813 3270	CHD001	1	1 468,00

→ = Direction du débit

Transfero TVI Connect

Pour réseau de chauffage jusqu'à 8 MW et réseau de refroidissement jusqu'à 13 MW

Transfero TVI Connect est un système de maintien de pression de précision pour les installations de chauffage (jusqu'à 8 MW) et les installations de refroidissement (jusqu'à 13 MW). Principalement utilisé là où une solution performante, compacte et précise est requise. La nouvelle commande **BrainCube Connect** équipée de ses nouvelles connexions permet de communiquer avec une GTB, avec d'autres BrainCube et également par commande à distance du système de pressurisation via un affichage en temps réel.



Caractéristiques techniques – Unité de commande TecBox

Applications:

Installations de chauffage, installations solaires, installations de refroidissement. Pour installations selon EN 12828, SWKI HE301-01 et installations solaires selon EN 12976, ENV 12977 avec protection incorporée contre la surchauffe lors d'une coupure de courant

Fluide:

Fluide non agressif et non toxique. Antigel admis jusqu'à 50%.

Pression:

Pression mini. autorisée, PSmin: -1 bar. Pression maxi. admissible, PS: voir articles.

Température:

Température maxi. autorisée, TS: 90°C
Température mini. autorisée, TSmin: 0°C
Température ambiante maxi. autorisée, TA: 40°C
Température ambiante mini. autorisée, T Amin: 5°C

Précision :

Maintien de pression précis à $\pm 0,2$ bar.

Tension d'alimentation:

Tension de puissance: 3x400V ($\pm 10\%$) @ 50Hz (3P+PE)
Tension de commande: 230V ($\pm 10\%$) @ 50Hz (P+N+PE)

Raccordements électriques:

Fusibles externes selon les besoins en électricité et normes électriques locales.
4 sorties libres de potentiel (NO) pour indication d'alarme externe (230V maxi. 2A)
1 RS 485 Entrée/Sortie
1 prise Ethernet RJ45
1 prise USB-Hub
Bornier sur la BrainCube pour raccordement direct.

Classe de protection:

IP 54 selon EN 60529

Raccordements mécaniques:

Sin1/Sin2: entrée de l'installation G3/4"
Sout: sortie vers l'installation G3/4"
Swm: entrée appoint d'eau G3/4"
Sv: raccordement du vase G1 1/4"

Matériaux:

Composants métalliques en contact avec le fluide: acier au carbone, fonte, acier inoxydable, AMETAL®, laiton, bronze.

Transport et stockage:

Hors gel, endroits secs

Normes :

Construit selon la norme LV-D. 2014/35/EU
EMC-D. 2014/30/EU

Caractéristiques techniques – Vases d'expansion

Applications:

Seul avec unité de commande TecBox. Voir Applications sous la description technique - unité de commande TecBox.

Fluide:

Fluide non agressif et non toxique. Antigel admis jusqu'à 50%.

Pression:

Pression mini. autorisée, PSmin: 0 bar
Pression maxi. autorisée, PS: 2 bar

Température:

Température de vessie maxi. autorisée, TB: 70°C
Température de vessie mini. autorisée, TBmin: 5°C
En raison de la directive européenne pour les équipements sous pression (DEP) :
Température maxi. autorisée, TS: 120°C
Température mini. autorisée, TSmin: -10°C

Matériaux:

Acier. Couleur béryllium.
Vessie en butyle airproof étanche à l'air dépassant les exigences de la norme EN 13831 et conforme à la norme de fabrication IMI Pneumatex.

Transport et stockage:

Hors gel, endroits secs

Normes :

Construit selon la norme PED 2014/68/EU.

Garantie:

Transfero TU, TU...E: 5 ans de garantie sur le vase.
Transfero TG, TG...E: 5 ans de garantie sur la vessie en butyle airproof.

Unité de commande TecBox, Transfero Connect TV Chauffage

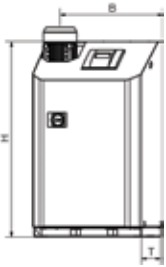

Transfero TVI.1 EH Connect

Maintien de pression précis à $\pm 0,2$ bar. 1 pompe. 1 électrovanne de décharge pour le dégazage et le maintien de la pression. 1 électrovanne de décharge pour le maintien de la pression lors de pointe de charge. Pour l'appoint d'eau 1 électrovanne et 1 compteur d'eau à impulsion.

Type	B	H	T	m	Pel	dpu	SPL	No d'article	GR	Cond	CHF/Pièce
				[kg]	[kW]	[bar]	[dB(A)]				
16 bar (PS)											
TVI 19.1 EH	570	1086	601	85	2,6	6,5-15,5	~60*	30103280600	CHD002	1	20 507,00
25 bar (PS)											
TVI 25.1 EH	570	1258	601	94	3,4	10,5-20,5	~60*	30103280700	CHD002	1	22 466,00

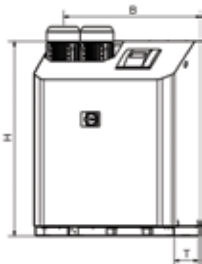

Transfero TVI.2 EH Connect

Maintien de pression précis à $\pm 0,2$ bar. 2 pompes. 1 électrovanne de décharge pour le dégazage et le maintien de la pression. 1 électrovanne de décharge pour le maintien de la pression lors de pointe de charge. Pour l'appoint d'eau 1 électrovanne et 1 compteur d'eau à impulsion.

Type	B	H	T	m	Pel	dpu	SPL	No d'article	GR	Cond	CHF/Pièce
				[kg]	[kW]	[bar]	[dB(A)]				
16 bar (PS)											
TVI 19.2 EH	751	1086	601	132	5,2	6,5-15,5	~60*	30103290600	CHD002	1	32 812,00
25 bar (PS)											
TVI 25.2 EH	751	1258	601	150	6,8	10,5-20,5	~60*	30103290700	CHD002	1	36 867,00

T = Profondeur de l'appareil

dpu = Plage de pression de service

*) Pompe en fonctionnement

Unité de commande TecBox, Transfero Connect TV Refroidissement

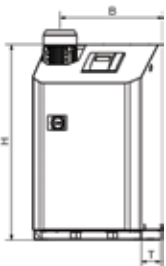

Transfero TVI.1 EHC Connect

Maintien de pression précis à $\pm 0,2$ bar. 1 pompe. 1 électrovanne de décharge pour le dégazage et le maintien de la pression. 1 électrovanne de décharge pour le maintien de la pression lors de pointe de charge. Pour l'appoint d'eau 1 électrovanne et 1 compteur d'eau à impulsion. Isolation avec protection contre la condensation.

Type	B	H	T	m	Pel	dpu	SPL	No d'article	GR	Cond	CHF/Pièce
				[kg]	[kW]	[bar]	[dB(A)]				
16 bar (PS)											
TVI 19.1 EHC	570	1086	601	87	2,6	6,5-15,5	~60*	30103300600	CHD002	1	28 247,00
25 bar (PS)											
TVI 25.1 EHC	570	1258	601	96	3,4	10,5-20,5	~60*	30103300700	CHD002	1	32 862,00

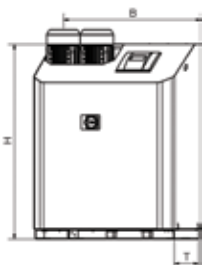

Transfero TVI.2 EHC Connect

Maintien de pression précis à $\pm 0,2$ bar. 2 pompes. 1 électrovanne de décharge pour le dégazage et le maintien de la pression. 1 électrovanne de décharge pour le maintien de la pression lors de pointes de charge. Pour l'appoint d'eau 1 électrovanne et 1 compteur d'eau à impulsion. Isolation avec protection contre la condensation.

Type	B	H	T	m	Pel	dpu	SPL	No d'article	GR	Cond	CHF/Pièce
				[kg]	[kW]	[bar]	[dB(A)]				
16 bar (PS)											
TVI 19.2 EHC	751	1086	601	135	5,2	6,5-15,5	~60*	30103310600	CHD002	1	43 867,00
25 bar (PS)											
TVI 25.2 EHC	751	1258	601	153	6,8	10,5-20,5	~60*	30103310700	CHD002	1	46 438,00

T = Profondeur de l'appareil

dpu = Plage de pression de service

*) Pompe en fonctionnement

Vases d'expansion, Transféro TU/TU...E

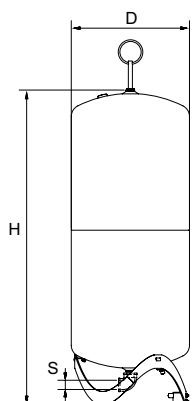

Transféro TU

Vase pilote. Pied électronique de mesure du contenu. Y compris le kit de montage hydraulique.

Type	VN [l]	PS _{CH} [bar]	D	H	H***	m	S	No d'article	GR	Cond	CHF/Pièce
2 bar (PS)											
TU 200	200	2	500	1339	1565	36	Rp 1 1/4	713 1000	CHD001	1	2 407,00
TU 300	300	2	560	1469	1690	41	Rp 1 1/4	713 1001	CHD001	1	2 560,00
TU 400	400	2	620	1532	1760	58	Rp 1 1/4	713 1002	CHD001	1	2 755,00
TU 500	500	2	680	1627	1858	68	Rp 1 1/4	713 1003	CHD001	1	3 068,00
TU 600	600	2	740	1638	1873	78	Rp 1 1/4	713 1004	CHD001	1	3 387,00
TU 800	800	2	740	2132	2360	99	Rp 1 1/4	713 1005	CHD001	1	4 287,00

Transféro TU...E

Vase supplémentaire

Y compris le kit de montage hydraulique, flexible de raccordement avec robinet d'arrêt à capuchon et vanne à boisseau sphérique permettant une vidange rapide.

Type	VN [l]	PS _{CH} [bar]	D	H	H***	m	S	No d'article	GR	Cond	CHF/Pièce
2 bar (PS)											
TU 200 E	200	2	500	1339	1565	35	Rp 1 1/4	713 2000	CHD001	1	2 012,00
TU 300 E	300	2	560	1469	1690	40	Rp 1 1/4	713 2001	CHD001	1	2 167,00
TU 400 E	400	2	620	1532	1760	57	Rp 1 1/4	713 2002	CHD001	1	2 360,00
TU 500 E	500	2	680	1627	1868	67	Rp 1 1/4	713 2003	CHD001	1	2 674,00
TU 600 E	600	2	740	1638	1873	75	Rp 1 1/4	713 2004	CHD001	1	2 994,00
TU 800 E	800	2	740	2132	2360	98	Rp 1 1/4	713 2005	CHD001	1	3 897,00

VN = Volume nominal

PS_{CH} = Pression maximale autorisée Suisse: Pression jusqu'à laquelle le vase d'expansion ne doit pas faire l'objet d'une autorisation, selon la directive suisse SICC 93-1 ($PS * VN \leq 3000 \text{ bar} * \text{litre}$).

***) Hauteur maxi. lorsque le vase est incliné.

Vases d'expansion, Transero TG/TG...E

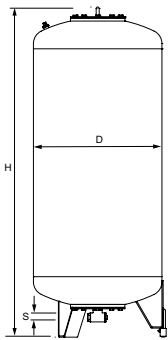

Transero TG

Vase pilote. Pied électronique de mesure du contenu. Y compris le kit de montage hydraulique.

Type *	VN [l]	PS _{CH} [bar]	D	H**	H***	m	S	No d'article	GR	Cond	CHF/Pièce
2 bar (PS)											
TG 1000	1000	2	850	2098	2264	280	Rp 1 1/4	713 1006	CHD001	1	6 586,00
TG 1500	1500	2	1016	2247	2466	360	Rp 1 1/4	713 1007	CHD001	1	8 163,00
TG 2000	2000	2	1016	2746	2928	640	Rp 1 1/4	713 1012	CHD001	1	11 155,00
TG 3000	3000	2	1300	2847	3130	800	Rp 1 1/4	713 1009	CHD001	1	14 442,00
TG 4000	4000	2	1300	3492	3726	910	Rp 1 1/4	713 1010	CHD001	1	18 632,00
TG 5000	5000	2	1300	4137	4336	1010	Rp 1 1/4	713 1011	CHD001	1	20 818,00

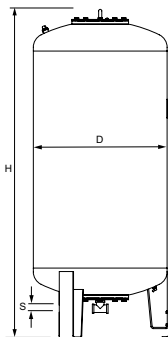

Transero TG...E

Vase supplémentaire

Y compris le flexible de raccordement et robinet d'arrêt à capuchon avec vanne à boisseau sphérique permettant une vidange rapide.

Type *	VN [l]	PS _{CH} [bar]	D	H**	H***	m	S	Sw	No d'article	GR	Cond	CHF/Pièce
2 bar (PS)												
TG 1000 E	1000	2	850	2098	2264	280	Rp 1 1/4	G3/4	713 2006	CHD001	1	6 126,00
TG 1500 E	1500	2	1016	2247	2466	360	Rp 1 1/4	G3/4	713 2007	CHD001	1	7 701,00
TG 2000 E	2000	2	1016	2746	2928	640	Rp 1 1/4	G3/4	713 2012	CHD001	1	10 651,00
TG 3000 E	3000	2	1300	2847	3130	800	Rp 1 1/4	G3/4	713 2009	CHD001	1	13 944,00
TG 4000 E	4000	2	1300	3492	3726	910	Rp 1 1/4	G3/4	713 2010	CHD001	1	18 135,00
TG 5000 E	5000	2	1300	4137	4336	1010	Rp 1 1/4	G3/4	713 2011	CHD001	1	20 321,00

VN = Volume nominal

PS_{CH} = Pression maximale autorisée Suisse: Pression jusqu'à laquelle le vase d'expansion ne doit pas faire l'objet d'une autorisation, selon la directive suisse SWKI HE301-01 (PS * VN ≤ 3000 bar * litre).

SW = Vidange

*) Autres dimensions de vases sur demande.

**) Tolérance 0 /-100.

***) Hauteur maxi. lorsque le vase est incliné.

Robinetts d'arrêt à capuchon pour réservoir tampon

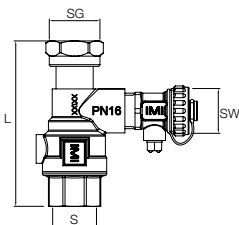

Robinet d'arrêt à capuchon DLV

Filetage femelle de chaque côté, raccordement sur un raccord direct à joint plat sur les vases d'expansion adaptés.

Type	PS [bar]	L	m [kg]	S	SG	SW	No d'article	GR	Cond	CHF/Pièce
DLV 25	16	100	0,54	Rp1	G1	G3/4	535 1436	CHD017	1	134,00

Réservoir tampon

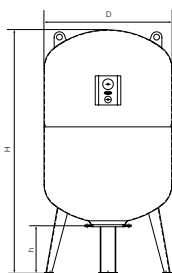

Statico SH

En forme de cylindre

Type	VN [l]	PS _{CH} [bar]	p0 [bar]	D	H	m [kg]	S	No d'article	GR	Cond	CHF/Pièce
25 bar (PS), 100°C (TS)											
SH 150.25	150	20	4	500	1070	71	R1 1/4	301012-01300	CHD002	1	2 587,00
SH 300.25	300	20	4	640	1323	126	R1 1/4	301012-01600	CHD002	1	3 633,00

VN = Volume nominal

PS_{CH} = Pression maximale autorisée Suisse: Pression jusqu'à laquelle le vase d'expansion ne doit pas faire l'objet d'une autorisation, selon la directive suisse SWKI HE301-01 ($PS * VN \leq 3000 \text{ bar} * \text{litre}$).

**) Tolérance 0 /+35.

Pleno P systèmes d'appoint

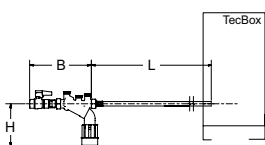

Pleno P BA4 R

Unité hydraulique pour l'appoint d'eau, en liaison avec Vento/Transféro Connect/Simply Compresso C 2.1-80 SWM. Pourvue d'une protection de retour de fluide type BA (Classe de protection 4) selon EN 1717, clapet anti-retour, filtre et robinet d'arrêt. Avec raccordement pour Pleno Refill.

Raccordement (Swm) : G1/2

Type	PS [bar]	B	L	H	m [kg]	qwm [l/h]	No d'article	GR	Cond	CHF/Pièce
BA4 R	10	210	1300	135	1,1	350	813 3310	CHD001	1	721,00

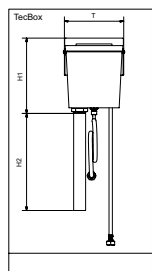

Pleno P AB5

Unité hydraulique pour l'appoint d'eau, en liaison avec Vento/Transféro Connect. Se compose d'un réservoir tampon type AB (classe de protection 5) selon EN 1717. Pour installation au dos de chaque unité. L'unité peut être utilisée aussi pour un adoucisseur d'eau d'un autre fournisseur ne pouvant pas atteindre le débit minimum qwm 1300l/h et par conséquent ne pouvant pas être raccordé directement.

Type	PS [bar]	T	H1	H2	m [kg]	qwm [l/h]	No d'article	GR	Cond	CHF/Pièce
AB5	10	220	280	1000	1,83	250	813 3320	CHD001	1	1 035,00

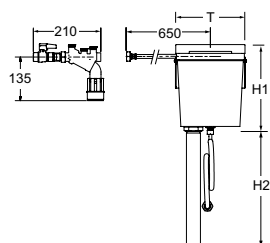

Pleno P AB5 R

Unité hydraulique pour l'appoint d'eau, en liaison avec Vento/Transféro Connect. Pourvue d'une protection de retour de fluide type Pleno P BA4R et des modules Pleno P AB5, EN 1717 classe de protection 5.

Type	PS [bar]	T	H1	H2	m [kg]	qwm [l/h]	No d'article	GR	Cond	CHF/Pièce
AB5 R	10	220	280	1000	3,8	250	813 3330	CHD001	1	1 276,00

qwm = Débit maxi. d'appoint d'eau

T = Profondeur de l'appareil

Pleno Refill

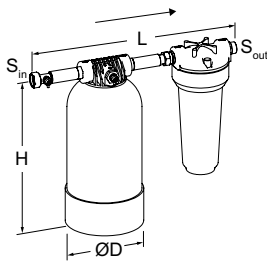

Pleno Refill Demin

Unité hydraulique pour le dessalement de l'eau en liaison avec Vento/Transféro Connect. Filtre à 25 microns pour protéger le système hydraulique. Réservoir de dessalement rempli de résine de haute qualité. Ecrou libre 3/4", filetage 3/4" adapté pour joint plat.

Pression nominale: PS 8

Température maxi. de fonctionnement : 45°C

Température mini. de fonctionnement : > 4°C

Modèle	Capacité l x °dH	S _{in}	S _{out}	D	H	L	m	No d'article	GR	Cond	CHF/Pièce
Refill Demin 13500	13500	G3/4	G3/4	220	466	475	12,5	813 3260	CHD001	1	1 359,00
Refill Demin 18000	18000	G3/4	G3/4	270	458	475	15,7	813 3270	CHD001	1	1 468,00

→ = Direction du débit

Informations complémentaires

Planification des installations: Fichier technique Planification et calcul logiciel pour calculs HySelect

Abréviations & termes: Fichier technique *Planification et calcul*.

Autres accessoires, détails des produits et de sélection: Fiche technique *Pleno, Zeparo et Accessoires*

Transfero TI Connect

Maintien de pression jusqu'à 40 MW avec pompe

Transfero TI Connect est un système de maintien de pression par pompe de précision jusqu'à 40 MW pour installations de chauffage, systèmes solaires et systèmes de refroidissement. Il est principalement utilisé là où une solution performante, compacte et précise est requise.



Caractéristiques techniques – Unité de commande TecBox

Application :

Installations de chauffage, installations solaires, installations de refroidissement. Pour des installations selon la norme EN 12828 et pour des installations au-dessus de 110°C selon les normes EN 12952 et EN 12953, en combinaison avec le limiteur de pression Paz PMIN et limiteur de niveau d'eau ComCube DML Connect, installations solaires selon EN 12976, ENV 12977 avec protection incorporée contre la surchauffe lors d'une coupure de courant.

Fluide :

Fluide non agressif et non toxique. Selon VDI 2035. Antigel admis jusqu'à 50%.

Pression :

Pression mini. autorisée, PSmin : 0 bar
Pression maxi. admissible, PS : voir articles

Température :

Température maxi. autorisée, TS : 90°C
Température mini. autorisée, TSmin : 0°C
Température ambiante maxi. autorisée, TA : 40°C
Température ambiante mini. autorisée, Tamin : 5°C

Précision :

Maintien de pression précis à $\pm 0,2$ bar.

Tension d'alimentation :

3x400 V / 50Hz

Raccordements électriques :

Protection électrique selon les normes locales.
4 sorties libres de potentiel (paramétrables individuellement) pour affichage externe des messages (230V max. 2A),
2 sorties libres de potentiel pour les message d'état,
Disjoncteurs moteurs des pompes P1 et P2,
1 sorties libres de potentiel pour la commande d'un dispositif externe d'appoint d'eau,
3 entrées, par ex. pour limiteur de pression, de niveau et de température (en option).
1 RS 485 Entrée/Sortie
1 prise Ethernet RJ45,
Bornier dans PowerCube pour câbler directement les connecteurs mentionnés ci-dessus,
1 prise USB-Hub,
Mise à niveau du logiciel et téléchargement du fichier LOG

Protection contre le feu :

Câblage électrique totalement sans halogène selon EN 50575 et EN 13501-6. Classification CCA s1-d1-a1 pour câbles externes. Classification Dca s2-d2-a2 pour les fils simples dans l'armoire de commande PowerCube.

Classe de protection :

IP 54

Matériaux :

Essentiellement en acier, laiton, bronze

Connexions :

Appoint d'eau (Swm) : Rp3/4
Raccordement du vase (Sv) : 80/6 DN/PN

Normes :

Construit selon la norme LV-D. 2014/35/EU
EMC-D. 2014/30/EU

Caractéristiques techniques – Vases d'expansion

Application :

Uniquement avec l'unité de contrôle TecBox. Voir paragraphe Applications sous description Technique – Unité de contrôle TecBox.

Transféro TGIH :

Avec pied de mesure électronique supplémentaire LT et possibilité de connexion d'une ComCube DML pour la mesure et l'affichage du niveau d'eau, le circuit d'alarme de niveau d'eau mini/ maxi. Recommandé pour les applications selon EN 12952 et EN 12953.

Fluide :

Fluide non agressif et non toxique. Selon VDI 2035.
Antigel admis jusqu'à 50%.

Pression :

Pression mini. autorisée, PSmin : 0 bar
Pression maxi. admissible, PS : 2 bar

Température :

Température maxi. autorisée, TS : 120°C
Température mini. autorisée, TSmin : -10°C
Température de vessie maxi. autorisée, TB : 70°C
Température de vessie mini. autorisée, TBmin : 5°C

Matériaux :

Acier, soudé. Couleur béryllium.

Normes :

Construit selon la norme PED 2014/68/EU.

Garantie :

5 ans de garantie sur le vase.
5 ans de garantie sur la vessie en butyle airproof.

Unité de commande TecBox

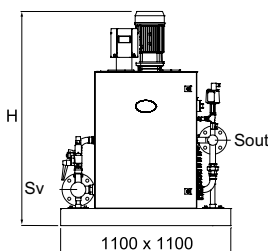

Transféro TI Connect

Raccordement vase (Sv) : DN 80 / PN 6

Raccordement appoint d'eau (SWM) : Rp 3/4

Type*	PS [bar]	H	m	Sout [DN/PN]	Pel [kW]	SPL [dB(A)]	No d'article	GR	Cond	CHF/Pièce
TI 90.2 PC1	16	1200	135	50/40	3,0	<70	301030 80912	CHD002	1	35 190,00
TI 120.2 PC1	16	1200	145	50/40	3,8	<70	301030 80913	CHD002	1	35 905,00
TI 150.2 PC1	16	1200	170	50/40	5,4	<70	301030 80914	CHD002	1	35 547,00
TI 190.2 PC1	25	1200	195	50/40	5,4	<70	301030 80915	CHD002	1	37 899,00
TI 230.2 PC1	25	1300	215	50/40	7,2	<70	301030 80916	CHD002	1	38 826,00
TI 61.2 PC1	10	1200	135	80/16	3,0	<70	301030 81111	CHD002	1	35 064,00
TI 91.2 PC1	10	1200	150	80/16	4,2	<70	301030 81112	CHD002	1	37 732,00
TI 111.2 PC1	16	1200	175	80/16	5,4	<70	301030 81113	CHD002	1	37 718,00
TI 161.2 PC1	16	1300	190	80/16	7,2	<70	301030 81114	CHD002	1	39 182,00
TI 231.2 PC1	25	1600	250	80/40	12,4	<70	301030 81116	CHD002	1	42 470,00
TI 62.2 PC1	10	1200	185	80/16	5,4	<70	301030 81117	CHD002	1	35 848,00
TI 102.2 PC1	16	1200	205	80/16	7,2	<70	301030 81118	CHD002	1	38 802,00
TI 132.2 PC1	16	1200	215	80/16	9,4	<70	301030 81119	CHD002	1	39 950,00
TI 182.2 PC1	25	1400	280	80/40	12,4	<70	301030 81120	CHD002	1	46 118,00

*) Modèles ≥ TI ...3.2 et autres installations sur demande.

Accessoires pour commandes : Module de communication.

Équipement complémentaire : Limiteur de pression Paz PMIN et affichage du niveau d'eau ComCube DML Connect. Master-Slave.

Accessoires pour commandes

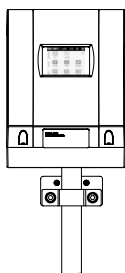

ComCube DML Connect

Affichage du niveau d'eau dans le vase d'expansion. 4 sorties libres de potentiel paramétrables individuellement (NO). Chaque sortie est individuellement réversible électroniquement (NC). Écran tactile couleur TFT 3,5 "avec éclairage. Connexions standard intégrées (Ethernet, RS 485) au serveur Web IMI et Modbus

Type	B	H	T	m [kg]	PeI [kW]	No d'article	GR	Cond	CHF/Pièce
DML Connect	180	220	140	1,0	0,1	301032 30018	CHD002	1	1 421,00

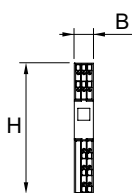

ComCube DCA TI

Communication. Montage d'usine dans le Transfero TI.

2 sorties 4-20 mA indépendantes pour transmission à la GTB (Gestion Technique du Bâtiment), protection jusqu'à 2.5 kVAC. Entièrement câblé sur rail capuchonné (goulotte) encastré dans l'armoire électrique PowerCube.

Type	B	H	T	m [kg]	PeI [kW]	No d'article	GR	Cond	CHF/Pièce
DCA TI	17,5	120	146	0,2	0,1	814 1015	CHD001	1	2 021,00

T = Profondeur de l'appareil

Vases d'expansion

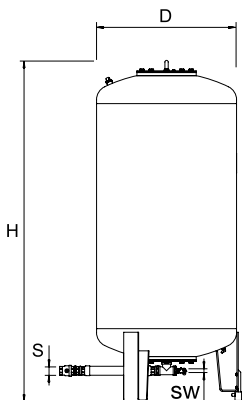

Transféro TGI

Vase pilote. Pied électronique de mesure du contenu.

Type*	VN [l]	PS _{CH} [bar]	D	H**	m	S	Sw	No d'article	GR	Cond	CHF/Pièce
2 bar (PS)											
TGI 1000	1000	2	850	2191	280	G1 1/2	G3/4	713 3100	CHD002	1	6 586,00
TGI 1500	1500	2	1016	2340	360	G1 1/2	G3/4	713 3101	CHD002	1	8 163,00
TGI 2000	2000	2	1016	2839	640	G1 1/2	G3/4	713 3106	CHD002	1	11 155,00
TGI 3000	3000	2	1300	2940	800	G1 1/2	G3/4	713 3103	CHD002	1	14 442,00
TGI 4000	4000	2	1300	3585	910	G1 1/2	G3/4	713 3104	CHD002	1	18 632,00
TGI 5000	5000	2	1300	4230	1010	G1 1/2	G3/4	713 3105	CHD002	1	20 818,00

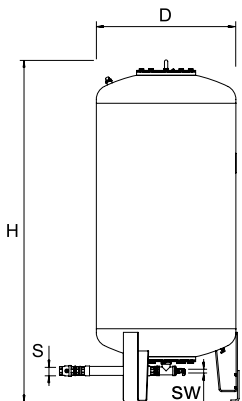

Transféro TGI...E

Vase supplémentaire.

Type*	VN [l]	PS _{CH} [bar]	D	H**	m	S	Sw	No d'article	GR	Cond	CHF/Pièce
2 bar (PS)											
TGI 1000E	1000	2	850	2191	280	G1 1/2	G3/4	713 3300	CHD002	1	6 128,00
TGI 1500E	1500	2	1016	2340	360	G1 1/2	G3/4	713 3301	CHD002	1	7 701,00
TGI 2000E	2000	2	1016	2839	640	G1 1/2	G3/4	713 3306	CHD002	1	10 651,00
TGI 3000E	3000	2	1300	2940	800	G1 1/2	G3/4	713 3303	CHD002	1	13 944,00
TGI 4000E	4000	2	1300	3585	910	G1 1/2	G3/4	713 3304	CHD002	1	18 135,00
TGI 5000E	5000	2	1300	4230	1010	G1 1/2	G3/4	713 3305	CHD002	1	20 321,00

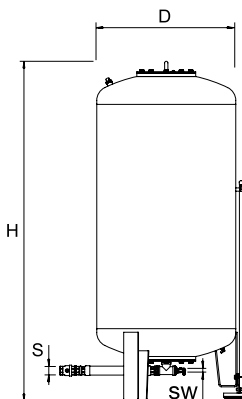

Transféro TGI...H

Vase pilote. 1 pied électronique de mesure du niveau, 1 pied électronique de mesure pour les alarmes de niveau d'eau.

Type*	VN [l]	PS _{CH} [bar]	D	H**	m	S	Sw	No d'article	GR	Cond	CHF/Pièce
2 bar (PS)											
TGI 1000H	1000	2	850	2191	285	G1 1/2	G3/4	713 3200	CHD002	1	6 490,00
TGI 1500H	1500	2	1016	2340	365	G1 1/2	G3/4	713 3201	CHD002	1	7 718,00
TGI 2000H	2000	2	1016	2839	645	G1 1/2	G3/4	713 3206	CHD002	1	12 713,00
TGI 3000H	3000	2	1300	2940	805	G1 1/2	G3/4	713 3203	CHD002	1	15 346,00
TGI 4000H	4000	2	1300	3585	915	G1 1/2	G3/4	713 3204	CHD002	1	20 295,00
TGI 5000H	5000	2	1300	4230	1015	G1 1/2	G3/4	713 3205	CHD002	1	22 873,00

VN = Volume nominal

PS_{CH} = Pression maximale autorisée Suisse: Pression jusqu'à laquelle le vase d'expansion ne doit pas faire l'objet d'une autorisation, selon la directive suisse SWKI HE301-01 (PS * VN ≤ 3000 bar * litre).

*) Autres dimensions de vases sur demande.

**) Tolérance 0 /-100.

Equipement complémentaire : Limiteur de pression Paz PMIN et affichage du niveau d'eau ComCube DML.

Unité de commande TecBox, Pleno PX

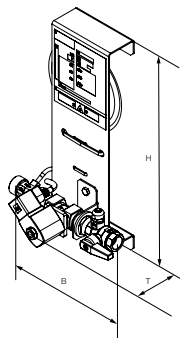

Pleno PX

Unité hydraulique. d'appoint d'eau sans pompe. 1 électrovanne, 1 compteur d'eau à impulsion, raccordement pour Pleno P BA4 R.

Raccordement entrée (Swm) : G3/4

Raccordement sortie (Sout) : G1/2

Type	PS [bar]	B	H	T	m [kg]	Pel [kW]	Kvs	No d'article	GR	Cond	CHF/Pièce
PX	10	198	356	150	1,1	0,02	1,0	30106010011	CHD001	1	747,00

T = Profondeur de l'appareil

Pel = Puissance électrique

Unité d'appoint d'eau Pleno PX - 25 avec raccordement 1" sur demande.

Pleno Refill 16000, 36000, 48000 / Pleno Refill Demin 13500, 18000

Pleno Refill Demin

Unité hydraulique pour le dessalement de l'eau en liaison avec Vento/Transféro Connect. Filtre à 25 microns pour protéger le système hydraulique. Réservoir de dessalement rempli de résine de haute qualité.

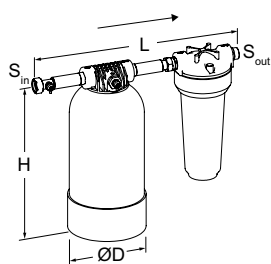

Module de déminéraliser

Ecrou libre 3/4", filetage 3/4" adapté pour joint plat.

Pression nominale: PS 8

Température maxi. de fonctionnement : 45°C

Température mini. de fonctionnement : > 4°C

Modèle	Capacité l x °dH	S _{in}	S _{out}	D	H	L	m [kg]	No d'article	GR	Cond	CHF/Pièce
Refill Demin 13500	13500	G3/4	G3/4	220	466	475	12,5	813 3260	CHD001	1	1 359,00
Refill Demin 18000	18000	G3/4	G3/4	270	458	475	15,7	813 3270	CHD001	1	1 468,00

→ = Direction du débit

Module d'appoint d'eau

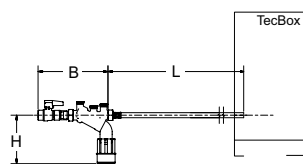

Pleno P BA4 R

Unité hydraulique pour l'appoint d'eau, en liaison avec Vento/Transféro Connect/Simply Compresso C 2.1-80 SWM. Pourvue d'une protection de retour de fluide type BA (Classe de protection 4) selon EN 1717, clapet anti-retour, filtre et robinet d'arrêt. Avec raccordement pour Pleno Refill.

Raccordement (Swm) : G1/2

Type	PS [bar]	B	L	H	m [kg]	qwm [l/h]	No d'article	GR	Cond	CHF/Pièce
BA4 R	10	210	1300	135	1,1	350	813 3310	CHD001	1	721,00

qwm = Débit maxi. d'appoint d'eau

T = Profondeur de l'appareil

Équipement supplémentaire selon EN 12952, EN 12953

Équipement complémentaire pour les installations au-dessus de 110°C conforme aux normes EN 12952 et EN 12953.

Température ambiante maxi. autorisée : 40°C

Tension d'alimentation : 230 V/50 Hz

Température maxi. autorisée : 70°C

Température mini. autorisée : 0°C

Pression mini. autorisée : 0 bar

Classe de protection : IP 54

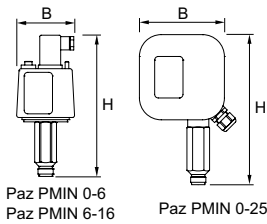

Paz PMIN 0-6
Paz PMIN 6-16

Paz PMIN 0-25

Paz PMIN

Limiteur de pression mini. Pour équipement ultérieur pour Transféro TI.

Pour montage sur site dans la TecBox, et à câbler à la commande.

TÜV conforme selon les exigences VdTÜV Druck 100 et selon la directive Européenne PED 2014/68/EU.

Type	VN [l]	B	H	T	m [kg]	S	dpu [bar]	No d'article	GR	Cond	CHF/Pièce
PMIN 0-6	16	82	180	40	0,5	G1/2	0-6	825 1521	CHD001	1	775,00
PMIN 6-16	30	82	194	30	0,5	G1/2	6-16	825 1523	CHD001	1	847,00

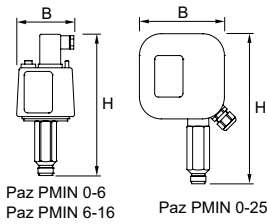

Paz PMIN 0-6
Paz PMIN 6-16

Paz PMIN 0-25

Paz PMIN TI

Limiteur de pression mini. Montage d'usine dans le Transféro TI.

Câblé avec la commande.

TÜV conforme selon les exigences VdTÜV Druck 100/1 pour les appareils de constructions particulières et selon la directive Européenne PED 2014/68/EU.

Type	VN [l]	B	H	T	m [kg]	S	dpu [bar]	No d'article	GR	Cond	CHF/Pièce
PMIN 0-6 TI	16	82	180	40	0,5	G1/2	0-6	825 1520	CHD001	1	775,00
PMIN 6-16 TI	30	82	194	30	0,5	G1/2	6-16	825 1522	CHD001	1	847,00
PMIN 0-25 TI	30	133	208	61	0,5	G1/2	0-25	825 1524	CHD001	1	1 474,00

T = Profondeur de l'appareil

Informations complémentaires

Planification des installations : pour calculs HySelect.

Pleno Connect

Installation de surveillance de pression et de systèmes d'appoint d'eau

Assure à tout moment le fonctionnement optimal de la réserve d'eau nécessaire aux vases d'expansion. La réalimentation a lieu automatiquement lors d'une baisse de pression anormale, garantissant ainsi une sécurité maximum.



Caractéristiques techniques

Applications:

Installations de chauffage, installations solaires, installations de refroidissement. Pour installations selon EN 12828, EN 12976, ENV 12977, EN 12952, EN 12953.

Fluide:

Entrée : Appoint d'eau
Sortie (utilisation) : Fluide non agressif et non toxique
Antigel admis jusqu'à 50%.

Classe de pression:

Pression mini. autorisée, PSmin: 0 bar
Pression maxi. admissible, PS: voir articles

Température:

Température maxi. autorisée, TS: 65 °C (PX, PIX), 30 °C (PI9, PI9F)
Température mini. autorisée, TSmin: 0 °C
Température ambiante maxi. autorisée, TA: 40 °C

Tension d'alimentation:

1 x 230 V (± 10 %) / 50 Hz

Raccordements électriques:

Pleno PIX, PI9(F):
Protection électrique selon les normes en vigueur
4 sorties libres de potentiel (NO) pour indication d'alarme externe (230V maxi. 2A)
1 RS 485 Entrée/Sortie
1 prise Ethernet RJ45
1 prise USB-Hub

Classe de protection:

Pleno PX: IP 65
Pleno PIX: IP 54
Pleno PI9(F): IP 54

Matériaux:

Composants métalliques: acier, fonte, acier inoxydable, laiton et bronze.

Normes:

Pleno PIX, PI9(F):
Construit selon la norme LV-D. 2014/35/EU
EMC-D. 2014/30/EU
Pleno P BA4 R: EN1717 (Classe de protection 4)

Unité de commande TecBox, Pleno PX

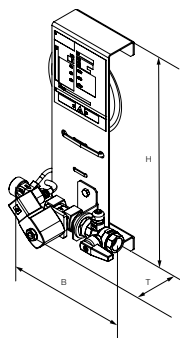

Pleno PX

Unité hydraulique. d'appoint d'eau sans pompe. 1 électrovanne, 1 compteur d'eau à impulsion, raccordement pour Pleno P BA4 R.
Raccordement entrée (Swm) : G3/4
Raccordement sortie (Sout) : G1/2

Type	PS [bar]	B	H	T	m	Pel [kW]	Kvs	No d'article	GR	Cond	CHF/Pièce
PX	10	198	356	150	1,1	0,02	1,0	30106010011	CHD001	1	747,00

T = Profondeur de l'appareil

Pel = Puissance électrique

Unité de commande TecBox, Pleno PIX Connect

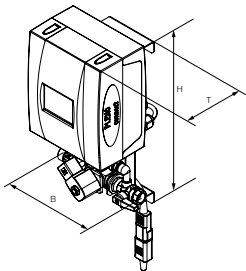

Pleno PIX Connect

Unité de commande TecBox. Systèmes d'appoint d'eau sans pompe. 1 électrovanne, 1 compteur d'eau à impulsion, raccordement pour Pleno P BA4 R. Control BrainCube.

Raccordement entrée (Swm) : G3/4

Raccordement sortie (Sout) : G1/2

Type	PS [bar]	B	H	T	m [kg]	Pel [kW]	Kvs	No d'article	GR	Cond	CHF/Pièce
PIX	10	198	392	190	4,3	0,04	1,2	30106020001	CHD001	1	2 133,00

T = Profondeur de l'appareil

Pel = Puissance électrique

Module d'appoint d'eau

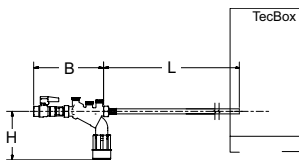

Pleno P BA4 R

Unité hydraulique pour l'appoint d'eau, en liaison avec Vento/Transféro Connect/Simply Compresso C 2.1-80 SWM. Pourvue d'une protection de retour de fluide type BA (Classe de protection 4) selon EN 1717, clapet anti-retour, filtre et robinet d'arrêt. Avec raccordement pour Pleno Refill.

Raccordement (Swm) : G1/2

Type	PS [bar]	B	L	H	m [kg]	qwm [l/h]	No d'article	GR	Cond	CHF/Pièce
BA4 R	10	210	1300	135	1,1	350	813 3310	CHD001	1	721,00

qwm = Débit maxi. d'appoint d'eau

T = Profondeur de l'appareil

Unité de commande TecBox, Pleno PI 9 F Connect

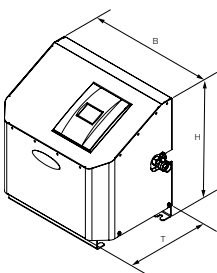

Pleno PI 9.1 F Connect

Unité de commande TecBox. Systèmes d'appoint d'eau avec pompe avec fonction remplissage.

1 pompe, 1 compteur d'eau à impulsion, support mural intégré.

Raccordement entrée (Swm) : G1/2

Raccordement sortie (Sout) : G3/4

Type	PS [bar]	B	H	T	m [kg]	Pel [kW]	SPL [dB(A)]	dpu [bar]	qwm [l/h]	No d'article	GR	Cond	CHF/Pièce
PI 9.1 F	10	520	500	350	24	0,75	74	1-8	100-450 *)	30106050002	CHD001	1	3 874,00

T = Profondeur de l'appareil

Pel = Puissance électrique

dpu = Plage de pression de service

qwm = Débit d'appoint d'eau

*) en fonction de la pression à Swm et Sout

Unité de commande TecBox, Pleno PI 9 Connect

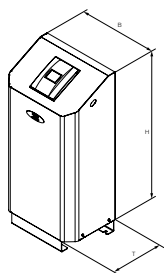

Pleno PI 9.1 Connect

Unité de commande TecBox. Systèmes d'appoint d'eau avec pompe.

1 pompe, 1 compteur d'eau à impulsion. Installation sur socle.

Raccordement entrée (Swm) : G1/2

Raccordement sortie (Sout) : G3/4

Type	PS [bar]	B	H	T	m	Pel [kW]	SPL [dB(A)]	dpu [bar]	qwm [l/h]	No d'article	GR	Cond	CHF/Pièce
PI 9.1	10	520	1056	350	25	0,75	74	1-8	100-450 *)	30106030003	CHD001	1	4 190,00

T = Profondeur de l'appareil

Pel = Puissance électrique

dpu = Plage de pression de service

qwm = Débit d'appoint d'eau

*) en fonction de la pression à Swm et Sout

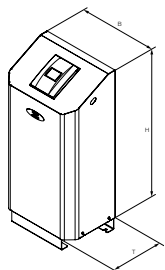

Pleno PI 9.2 Connect

Unité de commande TecBox. Systèmes d'appoint avec pompe.

2 pompes (dont une en réserve), 1 1 compteur d'eau à impulsion. Installation sur socle.

Raccordement entrée (Swm) : G1/2

Raccordement sortie (Sout) : G3/4

Type	PS [bar]	B	H	T	m	Pel [kW]	SPL [dB(A)]	dpu [bar]	qwm [l/h]	No d'article	GR	Cond	CHF/Pièce
PI 9.2	10	520	1056	350	33	0,75	74	1-8	100-450 *)	30106040002	CHD001	1	5 537,00

T = Profondeur de l'appareil

Pel = Puissance électrique

dpu = Plage de pression de service

qwm = Débit d'appoint d'eau

*) en fonction de la pression à Swm et Sout

Pleno Refill Demin 13500, 18000

Peut être utilisé dans toutes sortes d'installations, y compris avec Transfero Connect et Vento Connect

Pleno Refill Demin

Unité hydraulique pour le dessalement de l'eau en liaison avec Vento/Transfero Connect. Filtre à 25 microns pour protéger le système hydraulique. Réservoir de dessalement rempli de résine de haute qualité.

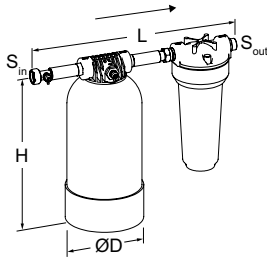

Module de déminéraliser

Ecrou libre 3/4", filetage 3/4" adapté pour joint plat.

Pression nominale: PS 8

Température maxi. de fonctionnement : 45°C

Température mini. de fonctionnement : > 4°C

Modèle	Capacité l x °dH	S _{in}	S _{out}	D	H	L	m [kg]	No d'article	GR	Cond	CHF/Pièce
Refill Demin 13500	13500	G3/4	G3/4	220	466	475	12,5	813 3260	CHD001	1	1 359,00
Refill Demin 18000	18000	G3/4	G3/4	270	458	475	15,7	813 3270	CHD001	1	1 468,00

→ = Direction du débit

Pleno Refill

Modules d'adoucissement et de déminéralisation de l'eau de réalimentation

Modules d'adoucissement de l'eau de réalimentation en conformité avec VDI 2035 BI.1 / ÖNORM H5195-1 / SWKI-BT-102-1 pour protéger de l'entartrage dans les installations de chauffage hydrauliques sans composants en aluminium. Pour les installations avec composants en aluminium, il existe une version à déminéralisation intégrale. Ensemble prémonté comprenant un adoucisseur, rempli d'une résine échangeuse d'ions à haut rendement, et un filtre fin (en option) de 25 µm.



Caractéristiques techniques

Applications:

Adoucissement de l'eau de réalimentation dans les installations à eau chaude ou froide sans composants en aluminium ou complète déminéralisation.

Fonctions:

Adoucissement/déminéralisation de l'eau de réalimentation. Filtration en option.

Dimensions:

Demin 2000: DN 15
 Refill 6000: DN 15
 Les autres DN 20

Raccordement:

Entrée :
 Écrou tournant 3/4", joint plat
 Sortie :
 Filetage extérieur, joint plat
 Demin 2000/4000, Refill 6000/12000 : 1/2"
 Les autres : 3/4"

Classe de pression:

Pression nominale : PN 8
 Pression maximale de l'eau d'arrivée :
 8 bar
 Pression minimale de l'eau d'arrivée :
 2 bar (au-dessus de la pression interne)

Température:

Température maxi. autorisée, TS: 45°C
 Température mini. autorisée, TSmin: 5°C

Débit maxi.:

Demin 2000/4000, Refill 6000/12000 :
 240 l/h limité par orifice
 Refill 16000 = 1500 l/h
 Refill 36000 = 1900 l/h
 Refill 48000 = 2800 l/h
 Refill Demin 13500 = 1000 l/h
 Refill Demin 18000 = 1800 l/h

Matériaux:

Corps : PP renforcé
 Embase fileté : Laiton
 Filtre : PET

Capacité de la cartouche:

Adoucissement :
 6000 l x °dH
 12000 l x °dH
 16000 l x °dH
 36000 l x °dH
 48000 l x °dH
 Déminéralisation :
 2000 l x °dH
 4000 l x °dH
 13500 l x °dH
 18000 l x °dH

Marquage:

IMI Pneumatex Pleno Refill

Couleur:

Corps : bleu
 Enveloppe de la cartouche : transparente

Standard:

Remplissage selon normes VDI 2035
 feuillet 1 et ÖNORM H5195-1.

Pleno Refill 16000, 36000, 48000 / Pleno Refill Demin 13500, 18000

Peut être utilisé dans toutes sortes d'installations, y compris avec Transero Connect et Vento Connect

Module de déminéraliser

Pleno Refill Demin

Unité hydraulique pour le dessalement de l'eau en liaison avec Vento/Transero Connect. Filtre à 25 microns pour protéger le système hydraulique. Réservoir de dessalement rempli de résine de haute qualité.

Ecrou libre 3/4", filetage 3/4" adapté pour joint plat.

Pression nominale: PS 8

Température maxi. de fonctionnement : 45 °C

Température mini. de fonctionnement : > 4 °C

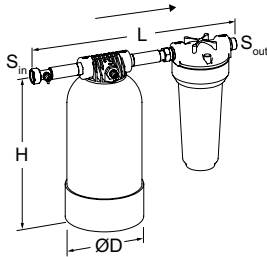

Modèle	Capacité l x °dH	S _{in}	S _{out}	D	H	L	m	No d'article	GR	Cond	CHF/Pièce
Refill Demin 13500	13500	G3/4	G3/4	220	466	475	12,5	813 3260	CHD001	1	1 359,00
Refill Demin 18000	18000	G3/4	G3/4	270	458	475	15,7	813 3270	CHD001	1	1 468,00

→ = Direction du débit

Pleno P/PI pour Pleno Refill

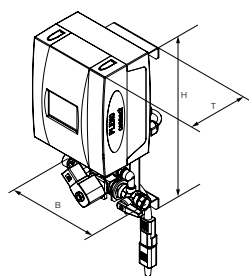

Pleno PIX Connect

Unité de commande TecBox. Systèmes d'appoint d'eau sans pompe. 1 électrovanne, 1 compteur d'eau à impulsion, raccordement pour Pleno P BA4 R. Control BrainCube.

Raccordement entrée (Swm) : G3/4

Raccordement sortie (Sout) : G1/2

Type	PS [bar]	B	H	T	m [kg]	Pel [kW]	Kvs	No d'article	GR	Cond	CHF/Pièce
PIX	10	198	392	190	4,3	0,04	1,2	30106020001	CHD001	1	2 133,00

T = Profondeur de l'appareil

Pel = Puissance électrique

Pleno P modules d'appoint d'eau pour Transfero Connect et Vento Connect

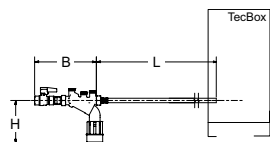

Pleno P BA4 R

Unité hydraulique pour l'appoint d'eau, en liaison avec Vento/Transfero Connect/Simply Compresso C 2.1-80 SWM. Pourvue d'une protection de retour de fluide type BA (Classe de protection 4) selon EN 1717, clapet anti-retour, filtre et robinet d'arrêt. Avec raccordement pour Pleno Refill.

Raccordement (Swm) : G1/2

Type	PS [bar]	B	L	H	m [kg]	qwm [l/h]	No d'article	GR	Cond	CHF/Pièce
BA4 R	10	210	1300	135	1,1	350	813 3310	CHD001	1	721,00

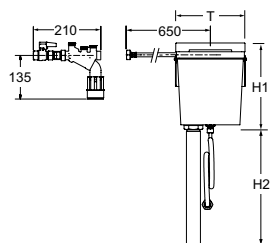

Pleno P AB5 R

Unité hydraulique pour l'appoint d'eau, en liaison avec Vento/Transfero Connect. Pourvue d'une protection de retour de fluide type Pleno P BA4R et des modules Pleno P AB5, EN 1717 classe de protection 5.

Modèle	PS [bar]	T	H1	H2	m [kg]	qwm [l/h]	No d'article	GR	Cond	CHF/Pièce
AB5 R	10	220	280	1000	3,8	250	813 3330	CHD001	1	1 276,00

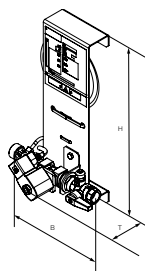

Pleno PX

Unité hydraulique. d'appoint d'eau sans pompe. 1 électrovanne, 1 compteur d'eau à impulsion, raccordement pour Pleno P BA4 R.

Raccordement entrée (Swm) : G3/4

Raccordement sortie (Sout) : G1/2

Type	PS [bar]	B	H	T	m [kg]	Pel [kW]	Kvs	No d'article	GR	Cond	CHF/Pièce
PX	10	198	356	150	1,1	0,02	1,0	30106010011	CHD001	1	747,00

T = Profondeur de l'appareil

Pel = Puissance électrique

Cartouches de recharge



Cartouches de recharge pour les modules déminéraliser 2000/4000

Les modules du modèle 4000 nécessitent 2 cartouches.

Fonction : Déminéralisation

Modèle	Longueur	No d'article	GR	Cond	CHF/Pièce
2000 Demin	510	813 3102	CHD001	1	91,40

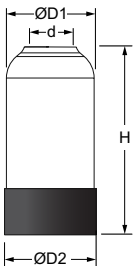

Cartouches de dessalement intégral pour les modules 13500/18000

Pour le remplacement du cartouche de dessalement lorsque la limite de capacité a été atteinte ou après 2 ans.

Fonction : Déminéralisation

Modèle	Capacité d l x °dH	D1	D2	H	m	No d'article	GR	Cond	CHF/Pièce	
Refill 13500	13500	G2 1/2	212	220	442	10,6	813 3261	CHD001	1	794,00
Refill 18000	18000	G2 1/2	264	270	428	13,8	813 3271	CHD001	1	1 058,00

Accessoires

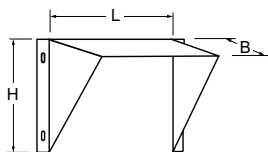

Support mural

Modèle	L	H	B	m [kg]	No d'article	GR	Cond	CHF/Pièce
CW	300	200	300	1,3	813 3113	CHD001	1	Sur demande



Cartouche filtrante de rechange

Fonction : Filtration

Modèle	Finesse	Longueur	No d'article	GR	Cond	CHF/Pièce
25	25 µm	250	813 3111	CHD001	1	24,20



Équipement de mesure de la dureté totale

Pour environ 100 mesures.

Fonction : Détermination de la dureté de l'eau en °dH.

Modèle	No d'article	GR	Cond	CHF/Pièce
GH 100	813 3120	CHD001	1	42,20

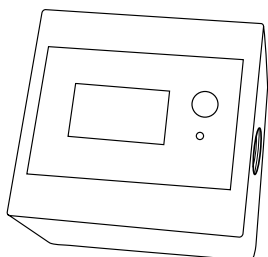

Compteur d'eau électronique avec compte à rebours pour réalimentation manuelle

Le compteur décompte la valeur de départ jusqu'à 0. L'écran se met alors à clignoter et un bip se fait entendre. Dans la version WM 24V, il est possible d'envoyer un signal de 24 V à un système de gestion technique de bâtiment. L'alimentation électrique peut être extérieure ou utilisez l'adaptateur NG (WM 24V). Le compteur peut afficher des valeurs négatives.

Plage de réglage : 0 - 99999 l

Plage de débits : 2 - 15 l/min

Modèle	Tension	Raccordement	No d'article	GR	Cond	CHF/Pièce
WM 24 V	24 V DC	3/8"	813 3121	CHD001	1	427,00

Alimentation électrique 230V, 24V DC

Modèle	Entrée	Sortie	Puissance	No d'article	GR	Cond	CHF/Pièce
NG	230 V AC	24 V DC	15 Watt	813 3123	CHD001	1	224,00

Réalimentation manuelle avec compteur d'eau électronique

Si la pression de l'installation tombe en dessous de la valeur minimum, le robinet à boisseau sphérique doit être ouvert manuellement. Le volume maximal de réalimentation de la cartouche doit être porté sur le compteur d'eau. Lorsque la quantité maximale d'eau de réalimentation est atteinte, un signal d'alarme se fait entendre et l'écran se met à clignoter. Il faut alors remplacer la cartouche.

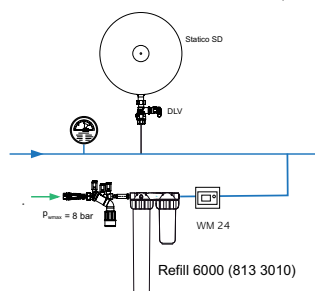

Aquapresso

Stabilisation de la pression pour eau potable

Vases d'expansion à charge de gaz fixe pour systèmes d'eau potable. La vessie étanche est fabriquée en caoutchouc butyle de qualité alimentaire. Les vases offrent une solution unique au niveau potabilité grâce à l'option de passage intégral du volume d'eau.



Caractéristiques techniques

Applications:

Installations d'eau chaude sanitaire, installations de surpression, teneur en chlorure maxi. 125 mg/l (70°C), 250 mg/l (45°C).

Classe de pression:

Pression mini. admissible, PSmin: 0 bar
Pression max admissible, PS: voir Articles
Valeur limite pour le maintien de la (p0),
Réglage d'usine: 4 bar

Température:

Température maxi. autorisée, TS: 120 °C
Température mini. autorisée, TSmin: -10 °C
Température de vessie maxi. autorisée, TB: 70 °C
Température de vessie mini. autorisée, TBmin: 5 °C

Matériaux:

Acier, couleur béryllium.
Raccord(s) inox.

Transport et stockage:

Hors gel, endroits secs

Normes:

Construit selon la norme PED 2014/68/EU.

Fonction, Equipement, Spécification

- Vessie en butyle airproof étanche à l'air dépassant les exigences de la norme EN 13831 et conforme à la norme de fabrication IMI Pneumatex, interchangeable (AG, AGF).
- Hydrowatch pour l'indication permanente du bon état de la vessie (ADF, AUF, AGF).
- Passage intégral du volume d'eau flowfresh (ADF, AUF, AGF).
- Regard d'inspection endoscopique pour contrôles internes (AU, AUF), deux trous d'homme à bride pour inspections internes (AG, AGF).
- Sinus ring pour installation verticale (AU, AUF). Vase sur pieds pour installation verticale (AG, AGF). Patte d'accrochage pour fixation murale (AD, ADF).

Articles

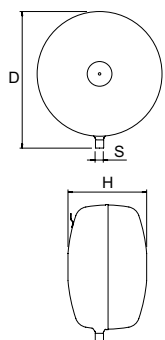
**Aquapresso AD**

En forme de disque.

Raccordements hydrauliques sur la partie inférieure du vase.

Type	VN [l]	PS _{CH} [bar]	D	H**	m	S	No d'article	GR	Cond	CHF/Pièce
10 bar (PS)										
AD 8.10	8	10	314	166	3,8	R1/2	711 1000	CHD020	108/18	166,00
AD 12.10	12	10	352	201	5,1	R1/2	711 1001	CHD020	60/12	179,00
AD 18.10	18	10	393	224	6,5	R3/4	711 1002	CHD020	50/10	208,00
AD 25.10	25	10	436	251	8,2	R3/4	711 1003	CHD020	39/6	239,00
AD 35.10	35	10	485	280	10,1	R3/4	711 1004	CHD020	32/8	292,00
AD 50.10	50	10	536	317	12,6	R1	711 1005	CHD020	25/4	405,00
AD 80.10	80	10	636	347	16,9	R1	711 1006	CHD020	12/4	506,00

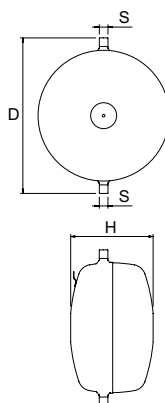
**Aquapresso ADF**

En forme de disque.

Raccordements hydrauliques sur la partie supérieure et inférieure du vase.

Passage intégral du volume d'eau flowfresh.

Type	VN [l]	PS _{CH} [bar]	D	H**	m	S	qN [m³/h]	No d'article	GR	Cond	CHF/Pièce
10 bar (PS)											
ADF 8.10	8	10	345	166	4	2x R1/2	0,6	711 2000	CHD020	108/18	197,00
ADF 12.10	12	10	386	201	5,3	2x R1/2	0,6	711 2001	CHD020	60/12	211,00
ADF 18.10	18	10	430	224	6,6	2x R3/4	1,0	711 2002	CHD020	50/10	246,00
ADF 25.10	25	10	472	251	8,5	2x R3/4	1,0	711 2003	CHD020	39/6	286,00
ADF 35.10	35	10	521	280	10,4	2x R3/4	1,0	711 2004	CHD020	32/8	341,00
ADF 50.10	50	10	587	317	13	2x R1	1,7	711 2005	CHD020	25/4	481,00
ADF 80.10	80	10	687	347	17,4	2x R1	1,7	711 2006	CHD020	12/4	603,00

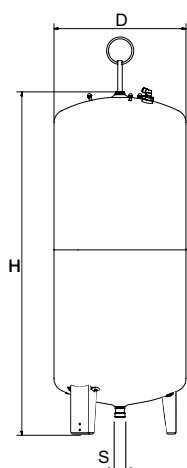
**Aquapresso AU**

Modèle cylindrique et élancé.

Type	VN [l]	PS _{CH} [bar]	D	H	H***	m	S	No d'article	GR	Cond	CHF/Pièce
10 bar (PS)											
AU 140.10	140	10	420	1274	1523	33	R1 1/4	711 1007	CHD019	1	1 305,00
AU 200.10	200	10	500	1330	1566	41	R1 1/4	711 1008	CHD019	1	1 612,00
AU 300.10	300	10	560	1451	1694	60	R1 1/4	711 1009	CHD019	1	2 130,00
AU 400.10	400	7,5	620	1499	1761	70	R1 1/4	711 1010	CHD019	1	2 486,00
AU 500.10	500	6	680	1588	1859	90	R1 1/4	711 1011	CHD019	1	2 849,00

VN = Volume nominal

PS_{CH} = Pression maximale autorisée Suisse: Pression jusqu'à laquelle le vase d'expansion ne doit pas faire l'objet d'une autorisation, selon la directive suisse SWKI HE301-01 ($PS \cdot VN \leq 3000 \text{ bar} \cdot \text{litre}$).

108/18 = 108 pièces par palette, 18 pièces au minimum par rangée de palette.

**) Tolérance 0 /+35.

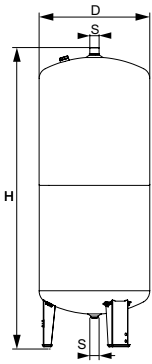

Aquapresso AUF

Modèle cylindrique et élancé.

Passage intégral du volume d'eau flowfresh.

Type	VN [l]	PS _{CH} [bar]	D	H	H***	m [kg]	S	qN [m³/h]	No d'article	GR	Cond	CHF/Pièce
10 bar (PS)												
AUF 140.10	140	10	420	1274	1562	34	2x R1 1/4	7,3	711 2007	CHD019	1	1 913,00
AUF 200.10	200	10	500	1330	1577	42	2x R1 1/4	7,3	711 2008	CHD019	1	2 226,00
AUF 300.10	300	10	560	1451	1711	61	2x R1 1/4	7,3	711 2009	CHD019	1	2 571,00
AUF 400.10	400	7,5	620	1499	1773	71	2x R1 1/4	7,3	711 2010	CHD019	1	2 822,00
AUF 500.10	500	6	680	1588	1870	91	2x R1 1/4	7,3	711 2011	CHD019	1	3 076,00

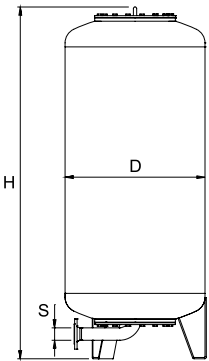

Aquapresso AG

Modèle cylindrique et élancé.

Type	VN [l]	PS _{CH} [bar]	D	H**	H***	m [kg]	S EN 1092-1	No d'article	GR	Cond	CHF/Pièce
10 bar (PS)											
AG 700.10	700	4,2	750	1901	1936	250	DN 50	711 1013	CHD019	1	6 945,00
AG 1000.10	1000	3	850	2070	2126	340	DN 65	711 1014	CHD019	1	8 606,00
AG 1500.10	1500	2	1016	2253	2328	460	DN 65	711 1015	CHD019	1	10 204,00
AG 2000.10	2000	-	1016	2773	2826	760	DN 80	711 1020	CHD019	1	16 095,00
AG 3000.10	3000	-	1300	2871	2955	920	DN 80	711 1017	CHD019	1	18 596,00
16 bar (PS)											
AG 300.16	300	10	500	1824	1839	180	DN 50	711 3000	CHD019	1	7 496,00
AG 500.16	500	6	650	1879	1906	250	DN 50	711 3001	CHD019	1	8 606,00
AG 1000.16	1000	3	850	2103	2159	390	DN 65	711 3003	CHD019	1	12 358,00
AG 1500.16	1500	2	1016	2256	2331	520	DN 65	711 3004	CHD019	1	13 886,00
AG 2000.16	2000	-	1016	2792	2845	840	DN 80	711 3009	CHD019	1	19 714,00
AG 3000.16	3000	-	1300	2898	2982	1000	DN 80	711 3006	CHD019	1	22 140,00

VN = Volume nominal

PS_{CH} = Pression maximale autorisée Suisse: Pression jusqu'à laquelle le vase d'expansion ne doit pas faire l'objet d'une autorisation, selon la directive suisse SWKI HE301-01 ($PS \cdot VN \leq 3000 \text{ bar} \cdot \text{litre}$).

***) Hauteur maxi lorsque le vase est incliné.

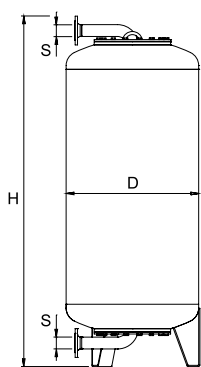
**Aquapresso AGF**

Modèle cylindrique et élargi.

Passage intégral du volume d'eau flowfresh.

Type	VN [l]	PS _{CH} [bar]	D	H**	H***	m [kg]	S EN 1092-1	qN [m³/h]	No d'article	GR	Cond	CHF/Pièce
10 bar (PS)												
AGF 700.10	700	4,2	750	1970	2062	260	2xDN 50	11,5	711 2013	CHD019	1	7 637,00
AGF 1000.10	1000	3	850	2171	2310	355	2xDN 65	19,5	711 2014	CHD019	1	9 371,00
AGF 1500.10	1500	2	1016	2354	2510	475	2xDN 65	19,5	711 2015	CHD019	1	10 968,00
AGF 2000.10	2000	-	1016	2925	3084	775	2xDN 80	31,0	711 2020	CHD019	1	16 860,00
AGF 3000.10	3000	-	1300	3022	3228	935	2xDN 80	31,0	711 2017	CHD019	1	19 287,00
16 bar (PS)												
AGF 300.16	300	10	500	1891	1947	200	2xDN 50	11,5	711 4000	CHD019	1	7 921,00
AGF 500.16	500	6	650	1946	2021	270	2xDN 50	11,5	711 4001	CHD019	1	9 577,00
AGF 700.16	700	4,2	750	1970	2062	300	2xDN 50	11,5	711 4002	CHD019	1	10 277,00
AGF 1000.16	1000	3	850	2218	2354	410	2xDN 65	19,5	711 4003	CHD019	1	13 389,00
AGF 1500.16	1500	2	1016	2371	2526	540	2xDN 65	19,5	711 4004	CHD019	1	14 930,00
AGF 2000.16	2000	-	1016	2941	3099	860	2xDN 80	31,0	711 4009	CHD019	1	20 743,00
AGF 3000.16	3000	-	1300	3046	3252	1040	2xDN 80	31,0	711 4006	CHD019	1	23 098,00

VN = Volume nominal

PS_{CH} = Pression maximale autorisée Suisse: Pression jusqu'à laquelle le vase d'expansion ne doit pas faire l'objet d'une autorisation, selon la directive suisse SWKI HE301-01 (PS * VN ≤ 3000 bar * litre).

**) Tolérance 0 /-100.

***) Hauteur maxi lorsque le vase est incliné.

Zeparo Cyclone

Séparateurs de particules de boues et de magnétite

Séparateurs de particules de boue et de magnétite par effet cyclonique. Haute efficacité, 9 fois supérieure aux technologies actuelles. Facilité d'installation inégalée grâce au nouveau concept "toutes positions" : verticale, horizontale ou couchée. Protection accrue avec l'option additionnelle d'un aimant.



Caractéristiques techniques

Applications:

Systèmes de chauffage, systèmes solaires, systèmes de refroidissement.

Fluide:

Fluide non agressif et non toxique. Antigél admis jusqu'à 50%.

Pression:

Pression maxi. autorisée, PS: 10 bar
Pression mini. autorisée, PSmin: 0 bar

Température:

Température maxi. autorisée, TS: 120 °C
Température mini. autorisée, TSmin: -10 °C

Matériaux:

Corps : Laiton
Insert cyclonique : PPS Ryton.
Joints : EPDM

Marquage:

Corps: PN, DN et flèche de sens de débit.
Indication avec TS et TSmin.

Transport et stockage:

En lieu sec.

Aimant et isolation thermique

Aimant : NdFeB avec Ni-Cu-Ni/Protection contre la corrosion
Calorifuge: Polypropylène expansé (EPP), anthracite. Conductibilité thermique d'env. 0.035 W/mk. Classe anti-incendie B2 suivant DIN 4102 et E selon norme EN 13501-1.
Température maxi. autorisée: 110 °C.
Température mini. autorisée: 6-8 °C (au-dessus du point de rosée).

Zeparo Cyclone Dirt ZCD – Séparateur, modèle “Dirt” pour particules de boues

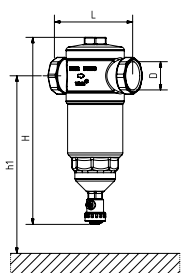

Zeparo Cyclone ZCD

Montage horizontal et vertical.

Filetage femelle selon norme ISO 228, sauf DN 20 : Filetage femelle selon norme ISO 7/1.

Type	H	h1	L	q_{nom} [m ³ /h]	q_{max} [m ³ /h]	m [kg]	D	No d'article	GR	Cond	CHF/Pièce
ZCD 20 *	201	305	100	1,18	2,3	1,3	G3/4	789 7420	CHD004	1	132,00
ZCD 25	201	305	100	1,47	3,8	1,3	G1	789 7425	CHD004	1	137,00
ZCD 32	258	355	122	3,18	7,2	2,2	G1 1/4	789 7432	CHD004	1	193,00
ZCD 40	310	400	158	4,75	10,2	3,7	G1 1/2	789 7440	CHD004	1	234,00
ZCD 50	310	400	160	6,88	16,0	3,9	G2	789 7450	CHD004	1	297,00

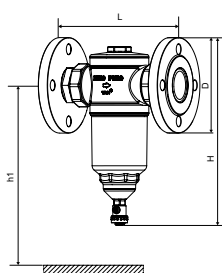

Zeparo Cyclone ZCDF

Montage horizontal et vertical.

Brides selon norme EN 1092-1.

Type	DN	H	h1	L	q_{nom} [m ³ /h]	q_{max} [m ³ /h]	m [kg]	D	No d'article	GR	Cond	CHF/Pièce
ZCDF	50	325	400	230	6.88	16.0	8.78	50	303040-80902	CHD004	1	808,00

*) Peuvent être raccordés à des tubes lisses à l'aide du raccord à compression KOMBI.
 q_{max} calculé pour une vitesse maximale de 2 m/s

Accessoires

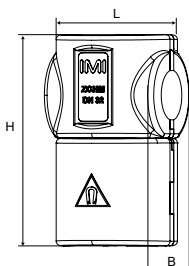

Calorifuge avec aimant ZCHM

Le calorifuge avec aimant peut être monté sur le Zeparo Cyclone sans vidanger l'installation. Est aussi compatible avec le Zeparo Cyclone ZCDF avec brides.

Type	Size	H	L	B	*	m [kg]	No d'article	GR	Cond	CHF/Pièce
ZCHM 20-25	DN 20-25	175	108	110	4	0,126	787 7425	CHD004	1	71,80
ZCHM 32	DN 32	232	132	134	4	0,189	787 7432	CHD004	1	94,90
ZCHM 40-50	DN 40-50	289	158,5	160,5	6	0,310	787 7450	CHD004	1	153,00

* Nombre d'aimants

Pour sélectionner un Zeparo Cyclone avec aimant, vous devez commander le Zeparo Cyclone ZCD et le calorifuge avec aimant ZCHM de même diamètre ou utilisez le kit ZCDM.

Zeparo ZU

Purgeurs automatiques et séparateurs (microbulles, particules de boues, combinés)

Gamme complète pour le dégazage et la séparation de microbulles, boues et magnétite dans les installations de chauffage, de refroidissement et les installations solaires. Possède une grande diversité d'applications. Le séparateur *Helistill* hélicoïdal donne à ces produits un rendement exceptionnel.



Caractéristiques techniques

Applications:

Systèmes de chauffage, systèmes solaires, systèmes de refroidissement.

Fluide:

Fluide non agressif et non toxique.
Antigel admis jusqu'à 50%.

Pression:

Pression maxi. autorisée, PS: 10 bar
Pression mini. autorisée, PSmin: 0 bar

Température:

Température maxi. autorisée, TS: 110 °C
Température mini. autorisée, TSmin: -10 °C
Zeparo ZUTS, ZUVS, ZUVLS solar:
Température maxi. autorisée, TS: 160 °C
Température mini. autorisée, TSmin: -10 °C

Matériaux:

Laiton

Transport et stockage:

Hors gel, endroits secs

Zeparo ZUT – Purgeur automatique grand débit, modèle “Top”

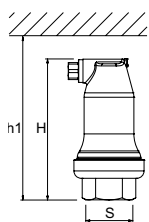

Zeparo ZUT

Filetage femelle. Installation verticale.

Type	H	h1	m [kg]	S	dpu [bar]	No d'article	GR	Cond	CHF/Pièce
ZUT 15	124	149	0,6	Rp1/2	10	789 0515	CHD004	10	87,60
ZUT 20	124	149	0,7	Rp3/4	10	789 0520	CHD004	10	96,10
ZUT 25	124	149	0,7	Rp1	10	789 0525	CHD004	10	104,00

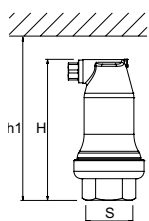

Zeparo ZUTS solaire

Filetage femelle. Installation verticale.

Type	H	h1	m [kg]	S	dpu [bar]	No d'article	GR	Cond	CHF/Pièce
ZUTS 15	124	149	0,6	Rp1/2	10	789 1615	CHD004	10	187,00

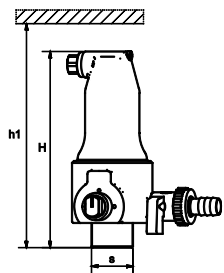

Zeparo ZUTX eXtra verrouillable

Filetage mâle. Installation verticale.

Type	H	h1	m [kg]	S	dpu [bar]	No d'article	GR	Cond	CHF/Pièce
ZUTX 25	159	184	1,3	R1	10	789 1325	CHD004	6	191,00

dpu = Plage de pression de service

Zeparo ZUP – Purgeur automatique grand débit, modèle “Purge”

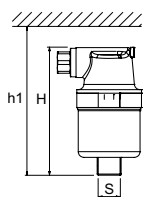

Zeparo ZUP

Filetage mâle. Installation verticale.

Type	H	h1	m [kg]	S	dpu [bar]	No d'article	GR	Cond	CHF/Pièce
ZUP 10	90	110	0,4	R3/8	6	789 1510	CHD004	20	52,40

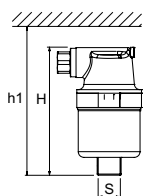

Zeparo ZUPN

Filetage mâle. Installation verticale.

Nickelé.

Type	H	h1	m [kg]	S	dpu [bar]	No d'article	GR	Cond	CHF/Pièce
ZUPN 10	90	110	0,4	R3/8	6	789 1511	CHD004	20	45,85
ZUPN 15	93	110	0,4	Rp1/2	6	789 1516	CHD004	20	44,60

dpu = Plage de pression de service

Zeparo ZUV – Séparateur, modèle “Vent” pour microbulles

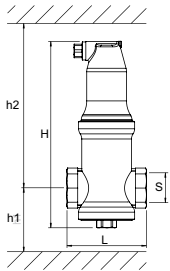

Zeparo ZUV

Filetage femelle. Raccordement sur conduite horizontale.

Type	H	h1	h2	L	m [kg]	S	qN [m³/h]	qN _{max} [m³/h]	No d'article	GR	Cond	CHF/Pièce
ZUV 20	204	73	176	88	1,1	G3/4	1,3	2,3	789 1120	CHD004	10	130,00
ZUV 25	207	64	188	88	1,2	G1	2,1	3,8	789 1125	CHD004	10	143,00
ZUV 32	239	81	203	88	1,4	G1 1/4	3,7	7,2	789 1132	CHD004	6	191,00
ZUV 40	273	83	235	88	1,5	G1 1/2	5	10,2	789 1140	CHD004	6	236,00

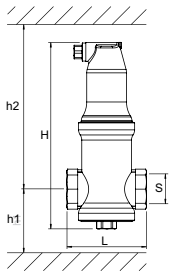

Zeparo ZUVS solaire

Filetage femelle. Raccordement sur conduite horizontale.

Type	H	h1	h2	L	m [kg]	S	qN [m³/h]	qN _{max} [m³/h]	No d'article	GR	Cond	CHF/Pièce
ZUVS 20	204	73	176	88	1,1	G3/4	1,3	2,3	789 1720	CHD004	10	190,00
ZUVS 25	207	64	188	88	1,2	G1	2,1	3,8	789 1725	CHD004	10	199,00
ZUVS 32	239	81	203	88	1,4	G1 1/4	3,7	7,2	789 1732	CHD004	6	251,00
ZUVS 40	273	83	235	88	1,5	G1 1/2	5	10,2	789 1740	CHD004	6	279,00

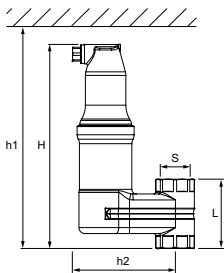

Zeparo ZUVL

Filetage femelle. Raccordement sur conduite verticale.

Type	H	h1	h2	L	m [kg]	S	qN [m³/h]	qN _{max} [m³/h]	No d'article	GR	Cond	CHF/Pièce
ZUVL 20	222	247	112	71	1,8	Rp3/4	1,3	2,3	789 1220	CHD004	6	195,00
ZUVL 25	222	247	112	75	1,8	Rp1	2,1	3,8	789 1225	CHD004	6	208,00

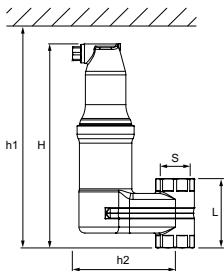

Zeparo ZUVLS solaire

Filetage femelle. Raccordement sur conduite verticale.

Type	H	h1	h2	L	m [kg]	S	qN [m³/h]	qN _{max} [m³/h]	No d'article	GR	Cond	CHF/Pièce
ZUVLS 20	222	247	112	71	1,8	Rp3/4	1,3	2,3	789 1820	CHD004	6	242,00
ZUVLS 25	222	247	112	75	1,8	Rp1	2,1	3,8	789 1825	CHD004	6	254,00

qN = Capacité de refoulement / Débit nominal

qN_{max} = Débit maximal

Zeparo ZUD/ZUM – Séparateur, modèle “Dirt” pour particules de boues

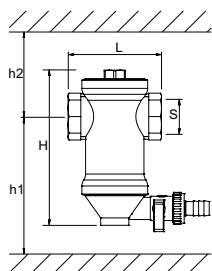

Zeparo ZUD

Filetage femelle. Raccordement sur conduite horizontale.

Type	H	h1	h2	L	m	S	qN [m³/h]	qN _{max} [m³/h]	No d'article	GR	Cond	CHF/Pièce
ZUD 20	141	128	78	88	0,9	G3/4	1,3	2,3	789 2120	CHD004	10	132,00
ZUD 25	144	140	69	88	1,0	G1	2,1	3,8	789 2125	CHD004	10	143,00
ZUD 32	176	155	86	88	1,2	G1 1/4	3,7	7,2	789 2132	CHD004	6	193,00
ZUD 40	210	187	88	88	1,4	G1 1/2	5,0	10,2	789 2140	CHD004	6	234,00

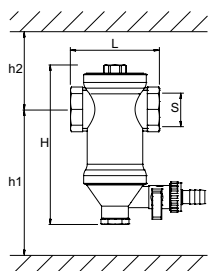

Zeparo ZUM avec action magnétique

Filetage femelle. Raccordement sur conduite horizontale.

Type	H	h1	h2	L	m	S	qN [m³/h]	qN _{max} [m³/h]	No d'article	GR	Cond	CHF/Pièce
ZUM 20	155	202	78	88	1,2	G3/4	1,3	2,3	789 3120	CHD004	10	199,00
ZUM 25	158	214	70	88	1,3	G1	2,1	3,8	789 3125	CHD004	10	214,00
ZUM 32	190	229	86	88	1,5	G1 1/4	3,7	7,2	789 3132	CHD004	1	267,00
ZUM 40	224	261	86	88	1,6	G1 1/2	5	10,2	789 3140	CHD004	1	301,00

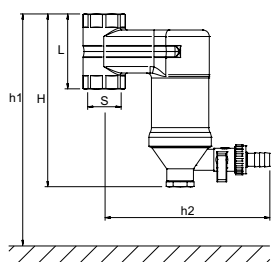

Zeparo ZUML avec action magnétique

Filetage femelle. Raccordement sur conduite verticale.

Type	H	h1	h2	L	m	S	qN [m³/h]	qN _{max} [m³/h]	No d'article	GR	Cond	CHF/Pièce
ZUML 20	171	271	165	71	1,8	Rp3/4	1,3	2,3	789 3220	CHD004	6	256,00
ZUML 25	173	273	165	75	1,8	Rp1	2,1	3,8	789 3225	CHD004	6	270,00

qN = Capacité de refoulement / Débit nominal

qN_{max} = Débit maximal

Zeparo ZUKM – Séparateur, modèle “Kombi” pour microbulles et particules de boues

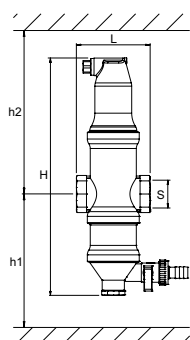

Zeparo ZUKM. Avec action magnétique

Aimant dans un doigt de gant laiton pour augmenter l'efficacité de la fonction de captage de la magnétite. Filetage femelle. Raccordement sur conduite horizontale

Type	H	h1	h2	L	m	S	qN [m³/h]	qN _{max} [m³/h]	No d'article	GR	Cond	CHF/Pièce
ZUKM 20	281	230	176	88	1,6	G3/4	1,3	2,3	789 4220	CHD004	1	299,00
ZUKM 25	284	221	186	88	1,7	G1	2,1	3,8	789 4225	CHD004	1	312,00
ZUKM 32	316	238	203	88	1,9	G1 1/4	3,7	7,2	789 4232	CHD004	1	356,00
ZUKM 40	350	240	235	88	2,0	G1 1/2	5	10,2	789 4240	CHD004	1	388,00

qN = Capacité de refoulement / Débit nominal

qN_{max} = Débit maximal

Zeparo ZUCM – Bouteille casse-pression, modèle “Collect” avec séparateur pour microbulles et particules de boues

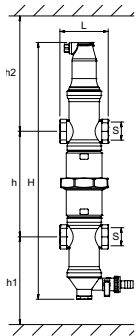

Zeparo ZUCM avec action magnétique

Aimant dans un doigt de gant laiton pour augmenter l'efficacité de la fonction de captage de la magnétite.

Filetage femelle. Raccordement sur conduite horizontale.

Type	H	h	h1	h2	L	m [kg]	S	qN [m ³ /h]	qN _{max} [m ³ /h]	No d'article	GR	Cond	CHF/Pièce
ZUCM 20	464	211	202	176	88	2,9	G3/4	1,3	2,3	789 5220	CHD004	1	415,00
ZUCM 25	470	193	214	186	88	3,2	G1	2,1	3,8	789 5225	CHD004	1	434,00
ZUCM 32	534	227	229	203	88	3,7	G1 1/4	3,7	7,2	789 5232	CHD004	1	526,00
ZUCM 40	602	231	261	235	88	4,0	G1 1/2	5	10,2	789 5240	CHD004	1	590,00

qN = Capacité de refoulement / Débit nominal

qN_{max} = Débit maximal

Accessoires pour séparateurs

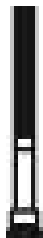

Zeparo ZPR – Anode Redox, en remplacement pour le Zeparo ZUR

Systèmes de chauffage, systèmes solaires, systèmes de refroidissement.

Avec granulat Redox pour la réduction de la teneur en oxygène et l'amélioration de la qualité de l'eau. Eau sans inhibiteur.

Température maxi. autorisée: 110 °C. Température mini. autorisée: -10 °C.

Pression maxi. autorisée: 10 bar. Pression mini. autorisée: 0 bar.

Type	m [kg]	S	No d'article	GR	Cond	CHF/Pièce
ZPR	0,2	G1/2	789 6000	CHD008	1	118,00

Zeparo ZHU – Isolation thermique pour les Zeparo ZUC, ZUD, ZUK, ZUT, ZUV

Systèmes de chauffage.

Polypropylène expansé (EPP), anthracite.

Conductibilité thermique d'env. 0.035 W/mk.

Classe anti-incendie B2 suivant DIN 4102.

Température maxi. autorisée: 110 °C.

Température mini. autorisée: 10 °C.

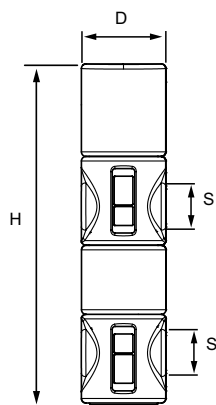
ZHU-ZUC/ZUCM

D	H	SD	m [kg]	S [DN]	No d'article	GR	Cond	CHF/Pièce
112	447	24	0,142	25	787 1525	CHD004	5	36,90
112	511	24	0,146	32	787 1532	CHD004	5	38,80
112	579	24	0,165	40	787 1540	CHD004	5	38,80

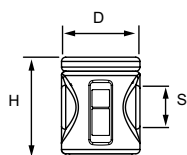
ZHU-ZUD/ZUM

D	H	SD	m [kg]	S [DN]	No d'article	GR	Cond	CHF/Pièce
112	144	24	0,044	20-22	787 1422	CHD004	5	32,20
112	147	24	0,053	25	787 1425	CHD004	5	32,20
112	179	24	0,055	32	787 1432	CHD004	5	33,70
112	239	24	0,064	40	787 1440	CHD004	5	33,70

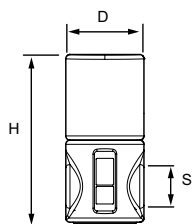
ZHU-ZUKM

D	H	SD	m [kg]	S [DN]	No d'article	GR	Cond	CHF/Pièce
112	244	24	0,070	20-22	787 1322	CHD004	5	32,20
112	247	24	0,079	25	787 1325	CHD004	5	32,20
112	279	24	0,080	32	787 1332	CHD004	5	33,70
112	313	24	0,090	40	787 1340	CHD004	5	33,70

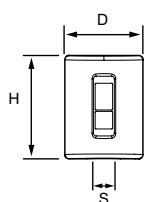
ZHU-ZUT

D	H	SD	m [kg]	S [DN]	No d'article	GR	Cond	CHF/Pièce
112	147	24	0,058	15-25	787 1125	CHD004	5	32,20

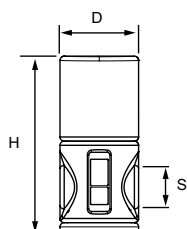
ZHU-ZUV

D	H	SD	m [kg]	S [DN]	No d'article	GR	Cond	CHF/Pièce
112	258	24	0,079	20-22	787 1222	CHD004	5	32,20
112	261	24	0,088	25	787 1225	CHD004	5	32,20
112	293	24	0,090	32	787 1232	CHD004	5	33,70
112	327	24	0,100	40	787 1240	CHD004	5	33,70

Quantité minimale de commande: 5 pièces.

Zeparo G-Force

Séparateurs de microbulles, de particules de boues et de magnétite

Séparateurs de particules de boue et de magnétite par effet cyclonique. Haute efficacité, 9 fois supérieure aux technologies actuelles. Facilité d'installation inégalée grâce au nouveau concept "toutes positions" : verticale, horizontale ou couchée. Protection accrue avec l'option additionnelle d'un aimant.



Caractéristiques techniques

Applications:

Systèmes de chauffage, systèmes solaires, systèmes de refroidissement.

Fluide:

Fluide non agressif et non toxique. Antigél admis jusqu'à 50%.

Pression:

Pression maxi. autorisée, PS: 16 bar et PN 25 - voir Articles
Pression mini. autorisée, PSmin: 0 bar

Température:

Température maxi. autorisée, TS:
- PN16: 110 °C
- PN25: 180 °C
Température mini. autorisée, TSmin: -10 °C

Matériaux:

Acier. Couleur béryllium.

Marquage:

Corps: et flèche de sens de débit.
Label: DN, PN, TS et TSmin.

Connexion:

Brides selon EN-1092-1.

Transport et stockage:

En lieu sec.

Normes:

Construit selon la norme PED 2014/68/EU.

Articles

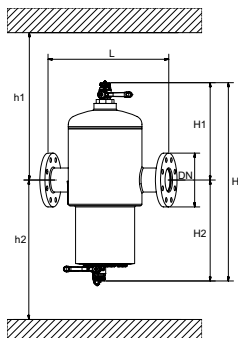

À brides

Installation en position verticale, horizontale ou couchée.

Les Zeparo G-Force sont équipés de deux robinets de vidange à bille. Vous pouvez soit utiliser l'aimant ZGM pour la séparation de la magnétite ou le séparateur d'air ZUTX pour la séparation des microbulles.

PN16

Type	S [DN]	H	H1	H2	h1	h2	L	q _{nom} [m ³ /h]	q _{max} [m ³ /h]	m [kg]	No d'article	GR	Cond	CHF/Pièce
ZG 65	65	815	420	395	685	645	350	10	40	23	303041-11000	CHD004	1	1 634,00
ZG 80	80	900	445	455	710	705	470	18	56	37	303041-11100	CHD004	1	2 299,00
ZG 100	100	960	445	515	710	765	475	37	95	40	303041-11200	CHD004	1	2 431,00
ZG 125	125	1180	560	620	935	870	635	68	148	108	303041-11300	CHD004	1	4 657,00
ZG 150	150	1250	560	690	935	940	635	100	216	118	303041-11400	CHD004	1	5 060,00
ZG 200	200	1470	580	890	1065	1140	900	200	375	238	303041-11500	CHD004	1	7 626,00
ZG 250	250	1705	630	1075	1115	1325	1100	345	575	443	303041-11600	CHD004	1	12 970,00
ZG 300	300	1855	655	1200	1140	1450	1100	540	815	490	303041-11700	CHD004	1	18 960,00

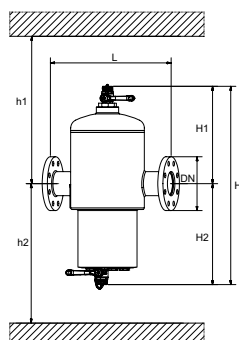

À brides

Installation en position verticale, horizontale ou couchée. Pour installations haute pression ou haute température.

Les Zeparo G-Force sont équipés de deux robinets de vidange à bille. Vous pouvez soit utiliser l'aimant ZGM pour la séparation de la magnétite ou le séparateur d'air ZUTX pour la séparation des microbulles.

PN25

Type	S [DN]	H	H1	H2	h1	h2	L	q_{nom} [m ³ /h]	q_{max} [m ³ /h]	m [kg]	No d'article	GR	Cond	CHF/Pièce
ZG 65	65	815	435	410	700	660	350	10	40	24,5	303041-31000	CHD004	1	6 127,00
ZG 80	80	900	460	470	725	720	470	18	56	43	303041-31100	CHD004	1	7 351,00
ZG 100	100	960	460	530	725	780	475	37	95	46	303041-31200	CHD004	1	8 204,00
ZG 125	125	1180	575	635	950	885	635	68	148	130	303041-31300	CHD004	1	12 813,00
ZG 150	150	1250	575	705	950	955	635	100	216	142	303041-31400	CHD004	1	14 185,00
ZG 200	200	1470	595	905	1080	1155	900	200	375	355	303041-31500	CHD004	1	25 723,00
ZG 250	250	1705	640	1065	1125	1315	1100	345	575	640	303041-31600	CHD004	1	36 335,00
ZG 300	300	1855	665	1190	1150	1440	1100	540	815	715	303041-31700	CHD004	1	40 694,00

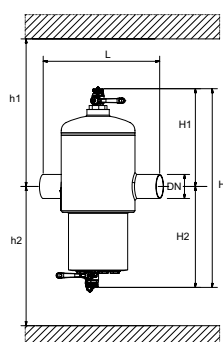

Raccord à souder

Installation en position verticale, horizontale ou couchée.

Les Zeparo G-Force sont équipés de deux robinets de vidange à bille. Vous pouvez soit utiliser l'aimant ZGM pour la séparation de la magnétite ou le séparateur d'air ZUTX pour la séparation des microbulles.

PN 16

Type	S [DN]	H	H1	H2	h1	h2	L	q_{nom} [m ³ /h]	q_{max} [m ³ /h]	m [kg]	No d'article	GR	Cond	CHF/Pièce
ZG 65 W	65	815	420	395	685	645	340	10	40	19	303041-21000	CHD004	1	1 076,00
ZG 80 W	80	900	445	455	710	705	455	18	56	30	303041-21100	CHD004	1	1 614,00
ZG 100 W	100	960	445	515	710	765	460	37	95	31	303041-21200	CHD004	1	1 727,00
ZG 125 W	125	1180	560	620	935	870	615	68	148	97	303041-21300	CHD004	1	3 562,00
ZG 150 W	150	1250	560	690	935	940	615	100	216	102	303041-21400	CHD004	1	3 650,00
ZG 200 W	200	1470	580	890	1065	1140	880	200	375	220	303041-21500	CHD004	1	5 541,00
ZG 250 W	250	1705	630	1075	1115	1325	1080	345	575	408	303041-21600	CHD004	1	10 064,00
ZG 300 W	300	1855	655	1200	1140	1450	1080	540	815	446	303041-21700	CHD004	1	14 701,00

Accessoires

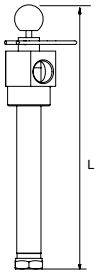

Zeparo G-Force Magnet ZGM

Unité magnétique. Pour montage dans Zeparo G-Force.

Pièce en T avec aimant et doigt de gant pour augmenter l'efficacité du captage de la magnétite.

Systèmes de chauffage, systèmes solaires, systèmes de refroidissement.

Antigel admis jusqu'à 50%.

Type	m [kg]	L	No d'article	GR	Cond	CHF/Pièce
ZGM 65-100	3,1	261	303051-11000	CHD008	1	1 270,00
ZGM 125-150	3,6	371	303051-11300	CHD008	1	1 554,00
ZGM 200-300	4,0	481	303051-11500	CHD008	1	1 838,00

Purgeur automatique grand débit, modèle "Top"

Zeparo ZUTX eXtra verrouillable

Filetage mâle. Installation verticale.

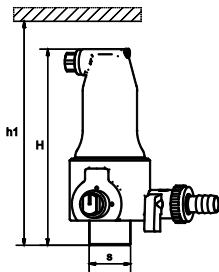

Type	H	h1	m [kg]	S	dpu [bar]	No d'article	GR	Cond	CHF/Pièce
ZUTX 25	159	184	1,3	R1	10	789 1325	CHD004	6	191,00

dpu = Plage de pression de service

Le Zeparo G-Force est PN10 lors de l'utilisation du ZUTX.

Zeparo ZGI

Isolation thermique pour les Zeparo G-Force.

Systèmes de chauffage.

Laine de roche, coiffe en tôle d'acier galvanisée en 2 parties, faciles à assembler avec des colliers de serrage.

Conductibilité thermique d'env. 0.040 W/mK.

Classe anti-incendie A2 suivant DIN 4102.

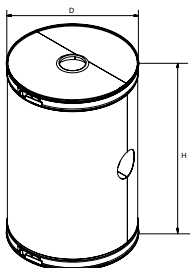

Type	S DN	H	D	m [kg]	No d'article	GR	Cond	CHF/Pièce
ZGI 65	65	520	305	2,8	303051-41000	CHD004	1	412,00
ZGI 80	80	610	385	4,2	303051-41100	CHD004	1	646,00
ZGI 100	100	670	385	4,6	303051-41200	CHD004	1	798,00
ZGI 125	125	890	515	8,0	303051-41300	CHD004	1	951,00
ZGI 150	150	960	515	8,7	303051-41400	CHD004	1	1 227,00
ZGI 200	200	1125	720	14,7	303051-41500	CHD004	1	1 505,00
ZGI 250	250	1350	925	25,0	303051-41600	CHD004	1	2 333,00
ZGI 300	300	1500	925	27,5	303051-41700	CHD004	1	2 837,00

Zeparo ZI0

Séparateurs pour microbulles, de particules de boues et de magnétite

Quelle que soit la taille de l'application, la gamme Zeparo propose une solution complète et fiable lors de la présence d'air et de boues la présence d'air et de boues dans les installations de chauffage et d'eau glacée, de la purge initiale jusqu'à l'élimination des plus petites particules de magnétite. Le séparateur *Helistill* hélicoïdal donne à ces produits un rendement exceptionnel. Les séparateurs Zeparo Industrial (ZI) ont été spécialement développés pour répondre aux exigences des grandes installations et dans le but précis de concevoir un système exempt d'air ou de boues évitant l'utilisation de filtres qui s'obstruent et qui doivent être régulièrement changés.



Caractéristiques techniques

Applications:

Systèmes de chauffage, systèmes solaires, systèmes de refroidissement.

Fluide:

Fluide non agressif et non toxique. Antigél admis jusqu'à 50%.

Pression:

Pression maxi. autorisée, PS: 10 bar
Pression mini. autorisée, PSmin: 0 bar

Température:

Température maxi. autorisée, TS:
PN10: 110°C
Température mini. autorisée, TSmin:
PN10: -10°C

Matériaux:

Acier. Couleur béryllium.

Connexion:

Brides PN 16 selon EN-1092-1.

Normes:

Construit selon la norme PED 2014/68/EU.

Transport et stockage:

Hors gel, endroits secs

Zeparo ZIO

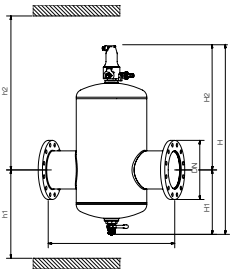

Zeparo ZIO DN 50-150

Type industriel.

Raccords à bride. Raccordement sur conduite horizontale.

Séparateur de boues ou de microbulles selon le sens et la position d'installation. Zeparo ZIO du DN 50 au DN 150 sont équipés d'un purgeur automatique ZUTX et d'une vanne à boisseau sphérique pour la vidange.

Séparateur de microbulles

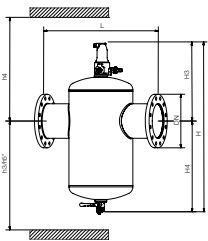

Séparateur de boues

Corps de soupape PN 10. Brides PN 16.

Type	DN	H	h1	h2	h3	h4	h5*	H1	H2	H3	H4	L	q _{nom} [m ³ /h]	q _{max} [m ³ /h]	m [kg]	No d'article	GR	Cond	CHF/Pièce
ZIO 50F	50	646	264	452	426	290	596	299	417	255	391	350	11	25	16	788 2050	CHD004	1	1 313,00
ZIO 65F	65	646	264	452	426	290	596	299	417	255	391	350	19	42	18	788 2065	CHD004	1	1 369,00
ZIO 80F	80	759	295	534	508	321	663	260	499	286	473	470	26	65	26	788 2080	CHD004	1	1 925,00
ZIO 100F	100	759	295	534	508	321	663	260	499	286	473	475	44	100	29	788 2100	CHD004	1	2 036,00
ZIO 125F	125	961	410	621	595	436	765	375	586	401	560	635	67	155	52	788 2125	CHD004	1	3 901,00
ZIO 150F	150	961	410	621	595	436	765	375	586	401	560	635	95	222	56	788 2150	CHD004	1	4 069,00

*) Dimension pour le montage avec un aimant

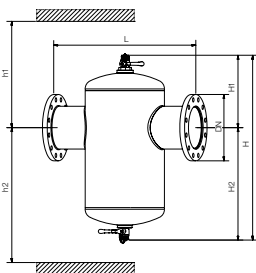

Zeparo ZIO DN 200-300

Type industriel.

Raccords à bride. Raccordement sur conduite horizontale.

Séparateur de boues ou de microbulles selon le sens et la position d'installation. Equipé de deux vannes à billes pour coté air et coté boues.

Corps de soupape PN 10. Brides PN 16.

Type	DN	H	H1	H2	h1	h2	L	q _{nom} [m ³ /h]	q _{max} [m ³ /h]	m [kg]	No d'article	GR	Cond	CHF/Pièce
ZIO 200F	200	1115	455	660	805	910	775	170	395	95	303020-51500	CHD004	1	6 223,00
ZIO 250F	250	1315	480	835	830	1085	890	306	618	139	303020-51600	CHD004	1	11 025,00
ZIO 300F	300	1315	520	795	870	1045	1005	435	890	157	303020-51700	CHD004	1	16 117,00

Versions PN 16 et PN 25, applications TS > 160 °C et dimensions DN 350 - DN 600 disponibles sur demande.

Accessoires pour séparateurs

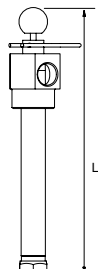

Zeparo ZIMA

Unité magnétique. Pour montage dans Zeparo ZIO.

Pièce en T avec aimant et doigt de gant. Pour augmenter l'efficacité de la fonction de captage de la magnétite.

Type	m [kg]	L	No d'article	GR	Cond	CHF/Pièce
ZIMA 50/100	3,0	380	788 0100	CHD008	1	1 122,00
ZIMA 125/200	4,3	497	788 0200	CHD008	1	1 270,00
ZIMA 250	5,4	720	788 0250	CHD008	1	1 554,00
ZIMA 300	6,3	940	788 0300	CHD008	1	1 838,00

Isolation thermique

Laine de roche, coiffe en tôle d'acier galvanisée en 2 parties, faciles à assembler avec des colliers de serrage.

Conductibilité thermique d'env. 0.040 W/mK.

Classe anti-incendie A2 suivant DIN 4102.

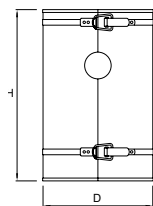

Zeparo ZHI

Isolation thermique pour les Zeparo ZIO.

Systèmes de chauffage.

Type	DN	D	H	SD*	m [kg]	No d'article	GR	Cond	CHF/Pièce
ZHI 50/65 ZIO	50/60	278	405	50	3,7	787 2065	CHD004	1	406,00
ZHI 80/100 ZIO	80/100	349	515	60	7,3	787 2100	CHD004	1	637,00
ZHI 125/150 ZIO	125/150	453	716	60	14,4	787 2150	CHD004	1	936,00

*) Degré d'isolation

Purgeur automatique grand débit, modèle "Top"

Zeparo ZUTX eXtra verrouillable

Filetage mâle. Installation verticale.

Pour la purge d'air automatique des Zeparo ZIO DN 200 - DN 600

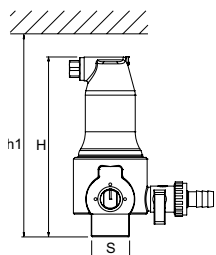

Type	H	h1	m [kg]	S	dpu [bar]	No d'article	GR	Cond	CHF/Pièce
ZUTX 25	159	184	1,3	R1	10	789 1325	CHD004	6	191,00

dpu = Plage de pression de service

Le Zeparo est PN10 lors de l'utilisation du ZUTX.

Ferro-Cleaner

Le filtre à flux magnétique

Le filtre à flux magnétique, Ferro Cleaner protège les installations thermiques contre la corrosion et l'embouage. Simple, pratique, que ce soit l'exploitation ou la maintenance, l'installation est efficace et sûre. Vertical ou horizontal, le Ferro Cleaner, peut être utilisé dans toutes les positions possibles, être installé sans perte de performance. Son design compact simplifie le montage sur la tuyauterie. L'installation n'en sera que positivement influencée au point de vue de sa performance et sa durée de vie.



Caractéristiques techniques

Applications:

Systèmes de chauffage, systèmes solaires, systèmes de refroidissement.

Pertes de charge:

< 5 kPa

Pression:

10–16 bar

Température:

Température maxi. autorisée, TS: 120 °C
Température mini. autorisée, TSmin: -10 °C

Fluide:

Fluide non agressif et non toxique.
Antigel admis jusqu'à 50%.

Matériaux:

Type 80: Laiton
Type 150: Bronze
Type 273, 323, 406 et 606: Acier inoxydable (1.4307)

Aimant

Matériau: N 40 H néodyme-fer-bore
min. 1050 mT (Rémanence)
Anode (en option) : Magnésium

Articles

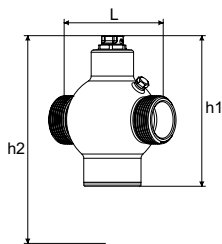

Type 80 - PN 16 avec aimant ou anode

DN	h1	h2	L	m [kg]	Vol. maxi. [m³/h]	Aimant	No d'article	GR	Cond	CHF/Pièce
avec aimant										
1 1/4	140	220	110	1,5	5,5	1	792 1100	CHD018	1	530,00
avec anode										
1 1/4	140	220	110	1,2	5,5	-	792 1101	CHD018	1	371,00

h2 - Espace nécessaire pour enlever l'aimant

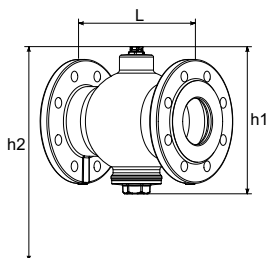

Type 150 - PN 16 avec aimant et anode

DN	h1	h2	L	Kg	max. Vol. [m³/h]	Aimants	No d'article	GR	Cond	CHF/Pièce
65	230	350	232	12,5	21	1	792 1102	CHD018	1	4 807,00
80	230	350	232	13,5	28	1	792 1103	CHD018	1	5 494,00
100	230	350	232	14,0	48	1	792 1104	CHD018	1	6 178,00

h2 - Espace nécessaire pour enlever l'aimant

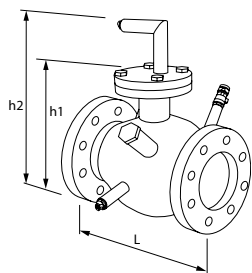
Type 273 - PN 10 avec aimant et anode Brides PN 16

DN	h1	h2	L	Kg	max. Vol. [m³/h]	Aimants	No d'article	GR	Cond	CHF/Pièce
125	500	800	375	22,0	72	1	792 1125	CHD018	1	8 582,00
150	500	800	366	25,0	102	1	792 1126	CHD018	1	9 270,00
200	500	800	366	30,0	180	1	792 1127	CHD018	1	9 954,00

h2 - Espace nécessaire pour enlever l'aimant

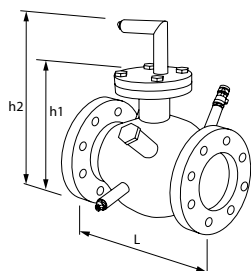
Type 323 - PN 10 avec aimants et anode Brides PN 16

DN	h1	h2	L	Kg	max. Vol. [m³/h]	Aimants	No d'article	GR	Cond	CHF/Pièce
250	550	850	416	45	287	2	792 1128	CHD018	1	16 820,00

h2 - Espace nécessaire pour enlever l'aimant

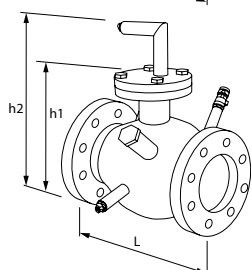
Type 406 - PN 10 avec aimants et anode Brides PN 16

DN	h1	h2	L	Kg	max. Vol. [m³/h]	Aimants	No d'article	GR	Cond	CHF/Pièce
300	590	890	512	50	410	2	792 1112	CHD018	1	17 851,00

h2 - Espace nécessaire pour enlever l'aimant

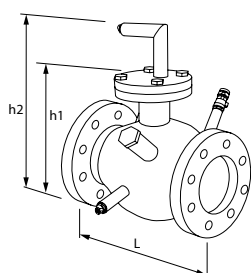
Type 606 - PN 10 avec aimants et anode Brides PN 16

DN	h1	h2	L	Kg	max. Vol. [m³/h]	Aimants	No d'article	GR	Cond	CHF/Pièce
400	780	1100	634	80	645	3	792 1113	CHD018	1	30 206,00
500	780	1100	634	100	1010	3	792 1114	CHD018	1	43 937,00

h2 - Espace nécessaire pour enlever l'aimant

Accessoires

Anode de remplacement

Type	DN	d	L	No d'article	GR	Cond	CHF/Pièce
80	1 1/2	22	80	792 2001	CHD018	1	63,40
150	1/2	18	60	792 2003	CHD018	1	45,70
273-606	1	22	300	789 0919	CHD018	1	104,00

Autres PN et DN sur demande.

Vannes d'arrêt pour Type 80 – voir fiche technique Globo H

Pour 1 set, veuillez utiliser: 2 raccords à vis et une vanne à boisseau sphérique.

Vento Connect

Pour réseau de chauffage et réseau de refroidissement.

Vento Connect est une centrale de dégazage *cyclonique* par dépression pour les installations de chauffage et les installations de refroidissement. Principalement utilisée là où une solution performante, compacte et précise est requise. La version industrielle VI a été conçue spécialement pour des applications haute pression jusqu'à 20,5 bar. La nouvelle commande **BrainCube Connect** équipée de ses nouvelles connexions permet de communiquer avec une GTB, d'autres BrainCube et également par commande à distance du système de pressurisation via un affichage en temps réel.



Caractéristiques techniques – Unité de commande TecBox

Applications:

Installations de chauffage, installations solaires, installations de refroidissement. Pour installations selon EN 12828, EN 12976, ENV 12977, EN 12952, EN 12953

Fluide:

Fluide non agressif et non toxique. Antigel admis jusqu'à 50%.

Pression:

Pression mini. autorisée, PSmin: -1 bar. Pression maxi. admissible, PS: voir articles.

Température:

Température mini. autorisée, TSmin: 0°C
Température maxi. autorisée, TS: 90°C
Température ambiante maxi. autorisée, TA: 40°C
Température ambiante mini. autorisée, TAmin: 0°C

Tension d'alimentation:

Vento V:
1 x 230 V ($\pm 10\%$) / 50 Hz
Vento VI:
Principale: 3x400V ($\pm 10\%$) / 50Hz (3P+PE)
Commande: 230V ($\pm 10\%$) / 50Hz (P+N+PE)

Raccordements électriques:

Protection électrique selon les normes en vigueur
3 sorties libres de potentiel (NO) pour indication d'alarme externe (230V maxi. 2A)
1 RS 485 Entrée/Sortie
1 prise Ethernet RJ45
1 prise USB-Hub
Bornier sur PowerCube pour un câblage direct (Vento VI).

Classe de protection:

IP 54 selon EN 60529

Raccordements mécaniques:

Vento V/VI
Sin1: entrée de l'installation G3/4"
Sout: sortie vers l'installation G3/4"
Swm: entrée appoint d'eau G3/4"

Matériaux:

Composants métalliques en contact avec le fluide: acier au carbone, fonte, acier inoxydable, AMETAL®, laiton, bronze.

Transport et stockage:

Hors gel, endroits secs

Normes :

Construit selon la norme LV-D. 2014/35/EU
EMC-D. 2014/30/EU

Unité de commande TecBox, Vento Compact Connect Chauffage

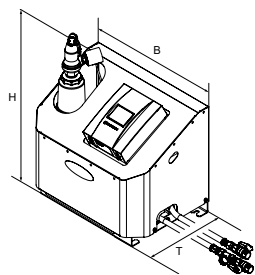

Vento Compact Connect

Centrale de dégazage *cyclonique* par dépression. 1 pompe et 2 électrovannes, 1 réservoir de dégazage *cyclonique* par dépression, raccordement pour remplissage automatique avec électrovanne et compteur d'eau, et commande BrainCube Connect.
2 flexibles de raccordement avec vannes à bille. Raccord G1/2".

Type	B	H	T	m [kg]	PeI [kW]	VNd [m ³]	SPL [dB(A)]	dpu [bar]	No d'article	GR	Cond	CHF/Pièce
10 bar (PS)												
V 2.1 FE	520	575	350	30	0,75	10	~55*	0,5 - 2,5	303030-20400	CHD001		4 074,00

T = Profondeur de l'appareil

VNd = Volume maxi. de l'installation

PeI = Puissance électrique

dpu = Plage de pression de service

*) Pompe en fonctionnement

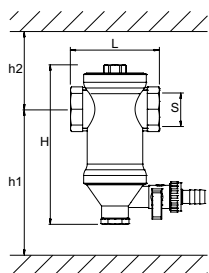

Zeparo ZUM avec action magnétique

Type	H	h1	h2	L	m [kg]	S	qN [m ³ /h]	qN _{max} [m ³ /h]	No d'article	GR	Cond	CHF/Pièce
ZUM 25	158	214	70	88	1,3	G1	2,1	3,8	789 3125	CHD004	10	214,00

Unité de commande TecBox, Vento Connect Chauffage

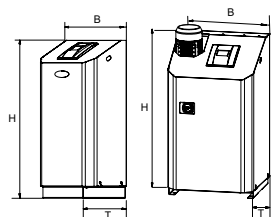

Vento V/VI .1 E Connect

Centrale de dégazage *cyclonique* par dépression. 1 pompe et 2 électrovannes (Vento V), 1 électrovanne et 1 vanne motorisée (Vento VI), 1 réservoir de dégazage *cyclonique* par dépression, raccordement pour remplissage automatique avec électrovanne et compteur d'eau, et commande BrainCube Connect.

Type	B	H	T	m [kg]	PeI [kW]	VNd [m ³]	SPL [dB(A)]	dpu [bar]	No d'article	GR	Cond	CHF/Pièce
10 bar (PS)												
V 4.1 E	500	920	530	38	0,75	300	~55*	1-2,5	812 1101	CHD001	1	4 418,00
V 6.1 E	500	920	530	40	1,1	300	~55*	1,5-3,5	812 1102	CHD001	1	5 321,00
V 8.1 E	500	920	530	41	1,4	300	~55*	2-4,5	812 1103	CHD001	1	6 080,00
V 10.1 E	500	1300	530	57	1,7	300	~60*	3,5-6,5	812 1104	CHD001	1	6 839,00
13 bar (PS)												
V 14.1 E	500	1300	530	67	1,7	300	~60*	5,5-10	812 1105	CHD001	1	7 599,00
16 bar (PS)												
VI 19.1 E	570	1086	601	78	2,6	300	~60*	6,5-15,5	303031-60600	CHD001	1	16 757,00
25 bar (PS)												
VI 25.1 E	570	1258	601	85	3,4	300	~60*	10,5-20,5	303031-60700	CHD001	1	18 546,00

T = Profondeur de l'appareil

VNd = Volume maxi. de l'installation

PeI = Puissance électrique

dpu = Plage de pression de service

*) Pompe en fonctionnement

Unité de commande TecBox, Vento Connect Refroidissement

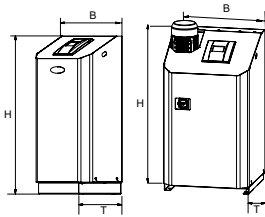

Vento V/VI .1 EC Connect

Centrale de dégazage *cyclonique* par dépression. 1 pompe et 2 électrovannes (Vento V), 1 électrovanne et 1 vanne motorisée (Vento VI), 1 réservoir de dégazage *cyclonique* par dépression, raccordement pour remplissage automatique avec électrovanne et compteur d'eau, et commande BrainCube Connect. Isolation avec protection contre la condensation.

Type	B	H	T	m [kg]	Pel [kW]	VNd [m ³]	SPL [dB(A)]	dpu [bar]	No d'article	GR	Cond	CHF/Pièce
10 bar (PS)												
V 4.1 EC	500	920	530	39	0,75	300	~55*	1-2,5	812 1201	CHD001	1	5 118,00
V 6.1 EC	500	920	530	41	1,1	300	~55*	1,5-3,5	812 1202	CHD001	1	6 652,00
V 8.1 EC	500	920	530	42	1,4	300	~55*	2-4,5	812 1203	CHD001	1	7 600,00
V 10.1 EC	500	1300	530	58	1,7	300	~60*	3,5-6,5	812 1204	CHD001	1	8 548,00
13 bar (PS)												
V 14.1 EC	500	1300	530	68	1,7	300	~60*	5,5-10	812 1205	CHD001	1	9 498,00
16 bar (PS)												
VI 19.1 EC	570	1086	601	86	2,6	300	~60*	6,5-15,5	303031-70600	CHD001	1	23 932,00
25 bar (PS)												
VI 25.1 EC	570	1258	601	94	3,4	300	~60*	10,5-20,5	303031-70700	CHD001	1	25 950,00

T = Profondeur de l'appareil

VNd = Volume maxi. de l'installation

Pel = Puissance électrique

dpu = Plage de pression de service

*) Pompe en fonctionnement

Pleno P systèmes d'appoint pour Vento V/VI/VF

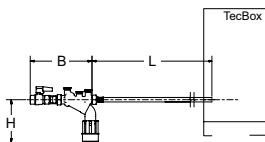

Pleno P BA4 R

Unité hydraulique pour l'appoint d'eau, en liaison avec Vento/Transféro Connect/Simply Compresso C 2.1-80 SWM. Pourvue d'une protection de retour de fluide type BA (Classe de protection 4) selon EN 1717, clapet anti-retour, filtre et robinet d'arrêt. Avec raccordement pour Pleno Refill.

Raccordement (Swm) : G1/2

Type	PS [bar]	B	L	H	m [kg]	qwm [l/h]	No d'article	GR	Cond	CHF/Pièce
BA4 R	10	210	1300	135	1,1	350* 250** 50***	813 3310	CHD001	1	721,00

*) avec V/VI

**) avec Vento Compact

***) lors de l'utilisation d'un limiteur de débit avec des cartouches de traitement d'eau à faible débit

Pleno P systèmes d'appoint pur Vento V/VI

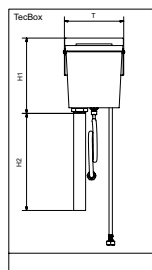

Pleno P AB5

Unité hydraulique pour l'appoint d'eau, en liaison avec Vento/Transféro Connect. Se compose d'un réservoir tampon type AB (classe de protection 5) selon EN 1717. Pour installation au dos de chaque unité. L'unité peut être utilisée aussi pour un adoucisseur d'eau d'un autre fournisseur ne pouvant pas atteindre le débit minimum q_{wm} 1300l/h et par conséquent ne pouvant pas être raccordé directement.

Type	PS [bar]	T	H1	H2	m [kg]	q_{wm} [l/h]	No d'article	GR	Cond	CHF/Pièce
AB5	10	220	280	1000	1,83	250	813 3320	CHD001	1	1 035,00

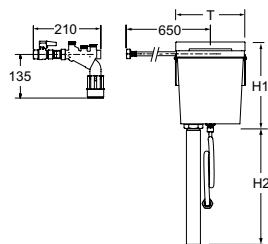

Pleno P AB5 R

Unité hydraulique pour l'appoint d'eau, en liaison avec Vento/Transféro Connect. Pourvue d'une protection de retour de fluide type Pleno P BA4R et des modules Pleno P AB5, EN 1717 classe de protection 5.

Type	PS [bar]	T	H1	H2	m [kg]	q_{wm} [l/h]	No d'article	GR	Cond	CHF/Pièce
AB5 R	10	220	280	1000	3,8	250	813 3330	CHD001	1	1 276,00

q_{wm} = Débit maxi. d'appoint d'eau

T = Profondeur de l'appareil

Pleno Refill

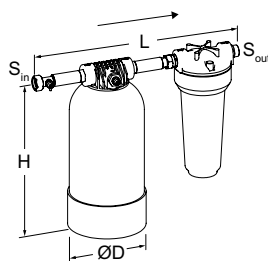

Pleno Refill Demin

Unité hydraulique pour le dessalement de l'eau en liaison avec Vento/Transféro Connect. Filtre à 25 microns pour protéger le système hydraulique. Réservoir de dessalement rempli de résine de haute qualité.

Ecrou libre 3/4", filetage 3/4" adapté pour joint plat.

Pression nominale: PS 8

Température maxi. de fonctionnement : 45°C

Température mini. de fonctionnement : > 4°C

Modèle	Capacité l x °dH	S _{in}	S _{out}	D	H	L	m [kg]	No d'article	GR	Cond	CHF/Pièce
Refill Demin 13500	13500	G3/4	G3/4	220	466	475	12,5	813 3260	CHD001	1	1 359,00
Refill Demin 18000	18000	G3/4	G3/4	270	458	475	15,7	813 3270	CHD001	1	1 468,00

→ = Direction du débit

Simply Vento

Pour réseau de chauffage.

Simply Vento est une centrale de dégazage *cyclonique* par dépression pour les installations de chauffage. Grâce au processus *cyclonique*, l'eau sous vide permet la complète séparation des gaz dissous. Principalement utilisée là où une solution performante, compacte et précise est requise. La commande **BrainCube Connect** équipée de ses nouvelles connexions permet de communiquer avec une GTB, d'autres BrainCube et également par commande à distance du système de pressurisation via un affichage en temps réel.



Caractéristiques techniques – Unité de commande TecBox

Applications:

Installations de chauffage.
Pour installations selon EN 12828, SWKI HE301-01, EN 12976, ENV 12977, EN 12952, EN 12953

Fluide:

Fluide non agressif et non toxique.
Antigel admis jusqu'à 50%.

Pression:

Pression mini. autorisée, PSmin: -1 bar.
Pression maxi. admissible, PS: 10 bar.

Température:

Température mini. autorisée, TSmin: 0°C
Température maxi. autorisée, TS: 90°C
Température ambiante maxi. autorisée, TA: 40°C
Température ambiante mini. autorisée, TAmin: 0°C

Tension d'alimentation:

1 x 230 V (± 10 %) / 50 Hz

Raccordements électriques:

Protection électrique selon les normes en vigueur
3 sorties libres de potentiel (NO) pour indication d'alarme externe (230V maxi. 2A)
1 RS 485 Entrée/Sortie
1 prise Ethernet RJ45
1 prise USB-Hub

Classe de protection:

IP 54 selon EN 60529

Raccordements mécaniques:

Sin1: entrée de l'installation G1/2"
Sout: sortie vers l'installation G1/2"

Matériaux:

Composants métalliques en contact avec le fluide: acier au carbone, fonte, acier inoxydable, AMETAL®, laiton, bronze.

Transport et stockage:

Hors gel, endroits secs

Normes :

Construit selon la norme LV-D. 2014/35/EU
EMC-D. 2014/30/EU

Unité de commande TecBox, Simply Vento Chauffage

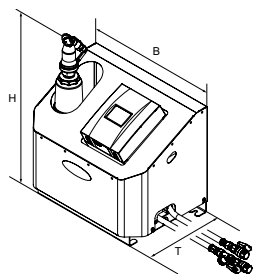

Simply Vento

Centrale de dégazage cyclonique par dépression. 1 pompe, 1 réservoir de dégazage cyclonique par dépression et 1 commande BrainCube Connect. 2 flexibles de raccordement avec vanes à bille. Raccord G1/2".

Type	B	H	T	m [kg]	Pel [kW]	VNd [m ³]	SPL [dB(A)]	dpu [bar]	No d'article	GR	Cond	CHF/Pièce
10 bar (PS)												
V 2.1 S	520	575	350	28	0,75	10	~55*	0,5 - 2,5	303030-10400	CHD026	1	3 683,00

T = Profondeur de l'appareil

VNd = Volume maxi. de l'installation

Pel = Puissance électrique

dpu = Plage de pression de service

*) Pompe en fonctionnement

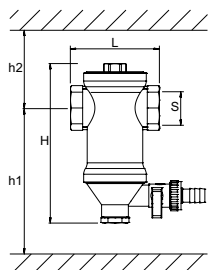

Zeparo ZUM avec action magnétique

Type	H	h1	h2	L	m [kg]	S	qN [m ³ /h]	qN _{max} [m ³ /h]	No d'article	GR	Cond	CHF/Pièce
ZUM 25	158	214	70	88	1,3	G1	2,1	3,8	789 3125	CHD004	10	214,00

Soupapes de sécurité

Soupapes de sécurité pour les applications de chauffage, solaires et de refroidissement, DN 15 – DN 50

Pour la protection d'installations de chauffage, **de refroidissement et solaires** à eau chaude en circuit fermé, aux températures de départ jusqu'à 120°C, pour toutes hauteurs statiques, conformes aux normes TRD 721, DIN 4751 et DIN EN 12828.



Caractéristiques techniques

Applications:

Systèmes de chauffage, solaires et de refroidissement pour la technique des bâtiments et les applications industrielles.
Centrales de cogénération (PCCE)
Installations de biogaz
Stations de transfert du chauffage urbain et sous-stations.
Utilisation dans les installations conformément aux normes EN 12828, SWKI HE301-01.
Chauffage solaire.

Fonctions:

Protection de la pression maximale pour les générateurs de chaleur et les installations de chauffage.

Dimensions:

DN 15-50

Pression:

DSV...H:

Pression maxi. autorisée, PS: 3 bar
Pression mini. autorisée, PSmin: 0 bar
DSV...DGH (DN 15-32):

Pression maxi. autorisée, PS: 25 bar
Pression mini. autorisée, PSmin: 0 bar
DSV...DGH Brides (DN40-50). DSV...F:

Pression maxi. autorisée, PS: 16 bar
Pression mini. autorisée, PSmin: 0 bar
DSV...SOL:

Pression maxi. autorisée, PS: 10 bar
Pression mini. autorisée, PSmin: 0 bar

Précision:

DSV...H:

Pression de pleine fermeture: 0,5 Bar
Pression de pleine ouverture: 0,5 bar

DSV...DGH:

Pression de pleine fermeture: PSV*0,1 bar
Pression de pleine ouverture: PSV*0,1 bar

*) D'autres soupapes DSV-DGH sont livrables de 1 à 16 (25) bar (précision de tarage par crans de 0,1 bar).

Tolérance de pression de fermeture: 20%
Tolérance de pression d'ouverture :
± 0,5 bar en dessous de 5 bar et 10% en dessus de 5 bar.

Température:

Température maxi. autorisée, TS: 120 °C,
DSV...SOL 160°C
Température mini. autorisée, TSmin: -10 °C,
DSV F -50°C

Fluide:

DSV...H: Antigél admis jusqu'à 30%.
DSV...DGH: Antigél admis jusqu'à 50%.
DSV...F: Antigél admis jusqu'à 100%.

Matériaux:

DSV...H, DSV...DGH (DN 15-50), SOL, DSV...F: Bronze.
DSV...DGH Brides (DN 40-50): Fonte à graphite sphéroïdal GGG. Couleur béryllium.

Approbation:

DSV...H:

Composant contrôlé TÜV-CE, conformément aux normes TRD 721-TÜV SV xx-516 H, PED 2014/68/EU-01 202 111-B-00027.

DSV...DGH (DN 15-50):

Composant contrôlé TÜV-CE, conformément aux normes TRD 721-TÜV SV xx-665 DGH, PED 2014/68/EU-01 202 111-B-00029.

DSV...DGH (DN 40-50):

Composant contrôlé TÜV-CE, conformément aux normes TRD 721-TÜV SV xx-2007 DGH, PED 2014/68/EU-01202 111-B-06079.

DSV...SOL:

Contrôlé TÜV-CE xx-2013 SOL, examen CEE de type SOL TR ZU 032/2013 - TR ZU 010/2011 SOL.

DSV F:

Contrôlé TÜV-CE 293 F, TR ZU 032/2013 - TR ZU 010/2011.

Garantie:

5 ans de garantie

Articles

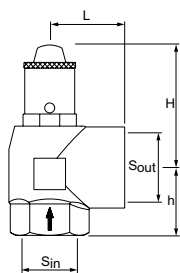
**Soupape de sécurité DSV...H**

À ressort, pouvant être testée manuellement, compartiment du ressort protégé par une membrane.
Raccords d'entrée et de sortie avec filetage femelle, raccord de sortie agrandie.
Installation verticale.

Type*	psv [bar]	QNsv _v [kW]	H	h	L	m [kg]	S _{in}	S _{out}	No d'article	GR	Cond	CHF/Pièce
DN 15												
DSV 15-3.0 H	3,0	50	70	28	34	0,3	G1/2	G3/4	537 1030	CHD016	1	33,90
DN 20												
DSV 20-3.0 H	3,0	100	65	34	40	0,45	G3/4	G1	537 2030	CHD016	1	43,20
DN 25												
DSV 25-3.0 H	3,0	200	75	41	45	0,75	G1	G1 1/4	537 3030	CHD016	1	97,50
DN 32												
DSV 32-3.0 H	3,0	350	85	47	55	1,1	G1 1/4	G1 1/2	537 4030	CHD016	1	237,00
DN 40												
DSV 40-3.0 H	3,0	600	155	54	62	2,2	G1 1/2	G2	537 5030	CHD016	1	403,00
DN 50												
DSV 50-3.0 H	3,0	900	185	65	75	3,2	G2	G2 1/2	537 6030	CHD016	1	498,00

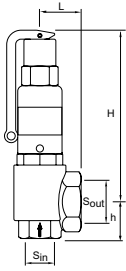

Souape de sécurité DSV...DGH

À ressort, avec poignée de test, compartiment du ressort protégé par membrane, compense la pression.
Raccords d'entrée et de sortie avec filetage femelle, raccord de sortie agrandie.
Installation verticale.

DN 15

Type*	psv [bar]	QNs _v [kW]	QNs _w [MW]	H	h	L	m [kg]	S _{in}	S _{out}	No d'article	GR	Cond	CHF/Pièce
DSV 15-2.0 DGH	2,0	68	3,6	91	30	40	0,4	G1/2	G1	536 1020	CHD016	1	360,00
DSV 15-2.5 DGH	2,5	79	4,0	91	30	40	0,4	G1/2	G1	536 1025	CHD016	1	360,00
DSV 15-3.0 DGH	3,0	89	4,4	91	30	40	0,4	G1/2	G1	536 1030	CHD016	1	360,00
DSV 15-3.5 DGH	3,5	99	4,7	91	30	40	0,4	G1/2	G1	536 1035	CHD016	1	360,00
DSV 15-4.0 DGH	4,0	109	5,0	91	30	40	0,4	G1/2	G1	536 1040	CHD016	1	360,00
DSV 15-4.5 DGH	4,5	119	5,3	91	30	40	0,4	G1/2	G1	536 1045	CHD016	1	360,00
DSV 15-5.0 DGH	5,0	129	5,6	91	30	40	0,4	G1/2	G1	536 1050	CHD016	1	360,00
DSV 15-5.5 DGH	5,5	139	5,9	91	30	40	0,4	G1/2	G1	536 1055	CHD016	1	360,00
DSV 15-6.0 DGH	6,0	149	6,2	91	30	40	0,4	G1/2	G1	536 1060	CHD016	1	360,00
DSV 15-7.0 DGH	7,0	168	6,6	91	30	40	0,4	G1/2	G1	536 1070	CHD016	1	360,00
DSV 15-8.0 DGH	8,0	187	7,1	91	30	40	0,4	G1/2	G1	536 1080	CHD016	1	360,00
DSV 15-9.0 DGH	9,0	206	7,5	91	30	40	0,4	G1/2	G1	536 1090	CHD016	1	360,00
DSV 15-10.0 DGH	10,0	225	7,9	91	30	40	0,4	G1/2	G1	536 1100	CHD016	1	360,00

DN 20

Type*	psv [bar]	QNs _v [kW]	QNs _w [MW]	H	h	L	m [kg]	S _{in}	S _{out}	No d'article	GR	Cond	CHF/Pièce
DSV 20-2.0 DGH	2,0	152	10,4	158	39	43	1,0	G3/4	G1 1/4	536 2020	CHD016	1	385,00
DSV 20-2.5 DGH	2,5	182	11,6	158	39	43	1,0	G3/4	G1 1/4	536 2025	CHD016	1	385,00
DSV 20-3.0 DGH	3,0	210	12,7	158	39	43	1,0	G3/4	G1 1/4	536 2030	CHD016	1	385,00
DSV 20-3.5 DGH	3,5	234	13,7	158	39	43	1,0	G3/4	G1 1/4	536 2035	CHD016	1	385,00
DSV 20-4.0 DGH	4,0	258	14,7	158	39	43	1,0	G3/4	G1 1/4	536 2040	CHD016	1	385,00
DSV 20-4.5 DGH	4,5	282	15,6	158	39	43	1,0	G3/4	G1 1/4	536 2045	CHD016	1	385,00
DSV 20-5.0 DGH	5,0	305	16,4	158	39	43	1,0	G3/4	G1 1/4	536 2050	CHD016	1	385,00
DSV 20-5.5 DGH	5,5	329	17,2	158	39	43	1,0	G3/4	G1 1/4	536 2055	CHD016	1	385,00
DSV 20-6.0 DGH	6,0	352	18,0	158	39	43	1,0	G3/4	G1 1/4	536 2060	CHD016	1	385,00
DSV 20-7.0 DGH	7,0	397	19,4	158	39	43	1,0	G3/4	G1 1/4	536 2070	CHD016	1	385,00
DSV 20-8.0 DGH	8,0	442	20,8	158	39	43	1,0	G3/4	G1 1/4	536 2080	CHD016	1	385,00
DSV 20-9.0 DGH	9,0	487	22,0	158	39	43	1,0	G3/4	G1 1/4	536 2090	CHD016	1	385,00
DSV 20-10.0 DGH	10,0	530	23,2	158	39	43	1,0	G3/4	G1 1/4	536 2100	CHD016	1	385,00

DN 25

Type*	psv [bar]	QNsv _v [kW]	QNsv _w [MW]	H	h	L	m [kg]	S _{in}	S _{out}	No d'article	GR	Cond	CHF/Pièce
DSV 25-2.0 DGH	2,0	236	17	192	45	50	1,8	G1	G1 1/2	536 3020	CHD016	1	401,00
DSV 25-2.5 DGH	2,5	277	19	192	45	50	1,8	G1	G1 1/2	536 3025	CHD016	1	401,00
DSV 25-3.0 DGH	3,0	320	21	192	45	50	1,8	G1	G1 1/2	536 3030	CHD016	1	401,00
DSV 25-3.5 DGH	3,5	357	22	192	45	50	1,8	G1	G1 1/2	536 3035	CHD016	1	401,00
DSV 25-4.0 DGH	4,0	393	24	192	45	50	1,8	G1	G1 1/2	536 3040	CHD016	1	401,00
DSV 25-4.5 DGH	4,5	430	25	192	45	50	1,8	G1	G1 1/2	536 3045	CHD016	1	401,00
DSV 25-5.0 DGH	5,0	465	27	192	45	50	1,8	G1	G1 1/2	536 3050	CHD016	1	401,00
DSV 25-5.5 DGH	5,5	501	28	192	45	50	1,8	G1	G1 1/2	536 3055	CHD016	1	401,00
DSV 25-6.0 DGH	6,0	537	29	192	45	50	1,8	G1	G1 1/2	536 3060	CHD016	1	401,00
DSV 25-7.0 DGH	7,0	605	32	192	45	50	1,8	G1	G1 1/2	536 3070	CHD016	1	401,00
DSV 25-8.0 DGH	8,0	674	34	192	45	50	1,8	G1	G1 1/2	536 3080	CHD016	1	401,00
DSV 25-9.0 DGH	9,0	742	36	192	45	50	1,8	G1	G1 1/2	536 3090	CHD016	1	401,00
DSV 25-10.0 DGH	10,0	808	38	192	45	50	1,8	G1	G1 1/2	536 3100	CHD016	1	401,00

DN 32

Type*	psv [bar]	QNsv _v [kW]	QNsv _w [MW]	H	h	L	m [kg]	S _{in}	S _{out}	No d'article	GR	Cond	CHF/Pièce
DSV 32-2.0 DGH	2,0	401	29	264	55	61	4,0	G1 1/4	G2	536 4020	CHD016	1	792,00
DSV 32-2.5 DGH	2,5	481	33	264	55	61	4,0	G1 1/4	G2	536 4025	CHD016	1	792,00
DSV 32-3.0 DGH	3,0	555	36	264	55	61	4,0	G1 1/4	G2	536 4030	CHD016	1	792,00
DSV 32-3.5 DGH	3,5	619	39	264	55	61	4,0	G1 1/4	G2	536 4035	CHD016	1	792,00
DSV 32-4.0 DGH	4,0	682	42	264	55	61	4,0	G1 1/4	G2	536 4040	CHD016	1	792,00
DSV 32-4.5 DGH	4,5	746	44	264	55	61	4,0	G1 1/4	G2	536 4045	CHD016	1	792,00
DSV 32-5.0 DGH	5,0	808	47	264	55	61	4,0	G1 1/4	G2	536 4050	CHD016	1	792,00
DSV 32-5.5 DGH	5,5	870	49	264	55	61	4,0	G1 1/4	G2	536 4055	CHD016	1	792,00
DSV 32-6.0 DGH	6,0	931	51	264	55	61	4,0	G1 1/4	G2	536 4060	CHD016	1	792,00
DSV 32-7.0 DGH	7,0	1051	55	264	55	61	4,0	G1 1/4	G2	536 4070	CHD016	1	792,00
DSV 32-8.0 DGH	8,0	1170	59	264	55	61	4,0	G1 1/4	G2	536 4080	CHD016	1	792,00
DSV 32-9.0 DGH	9,0	1287	62	264	55	61	4,0	G1 1/4	G2	536 4090	CHD016	1	792,00
DSV 32-10.0 DGH	10,0	1402	66	264	55	61	4,0	G1 1/4	G2	536 4100	CHD016	1	792,00

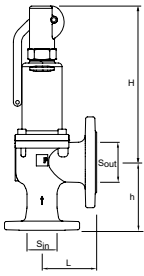

Souape de sécurité DSV...DGH

À ressort, avec poignée de test, compartiment du ressort protégé par membrane.

Côté entrée et sortie à raccords à brides, sortie surdimensionnée.

Installation verticale.

DN 40

Type*	psv [bar]	QNsv _v [kW]	QNsv _w [MW]	H	h	L	m [kg]	S _{in} PN40	S _{out} PN16	No d'article	GR	Cond	CHF/Pièce
DSV 40-3.0 DGH	3,0	1040	55	345	140	115	17,0	DN40	DN65	536 5030	CHD016	1	1 100,00
DSV 40-3.5 DGH	3,5	1160	59	345	140	115	17,0	DN40	DN65	536 5035	CHD016	1	1 100,00
DSV 40-4.0 DGH	4,0	1280	63	345	140	115	17,0	DN40	DN65	536 5040	CHD016	1	1 100,00
DSV 40-4.5 DGH	4,5	1400	67	345	140	115	17,0	DN40	DN65	536 5045	CHD016	1	1 100,00
DSV 40-5.0 DGH	5,0	1510	71	345	140	115	17,0	DN40	DN65	536 5050	CHD016	1	1 100,00
DSV 40-5.5 DGH	5,5	1625	74	345	140	115	17,0	DN40	DN65	536 5055	CHD016	1	1 100,00
DSV 40-6.0 DGH	6,0	1740	77	345	140	115	17,0	DN40	DN65	536 5060	CHD016	1	1 100,00
DSV 40-7.0 DGH	7,0	1965	84	345	140	115	17,0	DN40	DN65	536 5070	CHD016	1	1 100,00
DSV 40-8.0 DGH	8,0	2190	89	345	140	115	17,0	DN40	DN65	536 5080	CHD016	1	1 100,00
DSV 40-9.0 DGH	9,0	2400	95	345	140	115	17,0	DN40	DN65	536 5090	CHD016	1	1 058,00
DSV 40-10.0 DGH	10,0	2620	100	345	140	115	17,0	DN40	DN65	536 5100	CHD016	1	1 100,00

DN 50

Type*	psv [bar]	QNsv _v [kW]	QNsv _w [MW]	H	h	L	m [kg]	S _{in} PN40	S _{out} PN16	No d'article	GR	Cond	CHF/Pièce
DSV 50-3.0 DGH	3,0	1600	85	345	150	120	19,0	DN50	DN80	536 6030	CHD016	1	1 413,00
DSV 50-3.5 DGH	3,5	1790	91	345	150	120	19,0	DN50	DN80	536 6035	CHD016	1	1 413,00
DSV 50-4.0 DGH	4,0	1980	98	345	150	120	19,0	DN50	DN80	536 6040	CHD016	1	1 413,00
DSV 50-4.5 DGH	4,5	2160	104	345	150	120	19,0	DN50	DN80	536 6045	CHD016	1	1 413,00
DSV 50-5.0 DGH	5,0	2330	109	345	150	120	19,0	DN50	DN80	536 6050	CHD016	1	1 413,00
DSV 50-5.5 DGH	5,5	2510	114	345	150	120	19,0	DN50	DN80	536 6055	CHD016	1	1 413,00
DSV 50-6.0 DGH	6,0	2680	120	345	150	120	19,0	DN50	DN80	536 6060	CHD016	1	1 413,00
DSV 50-7.0 DGH	7,0	3030	129	345	150	120	19,0	DN50	DN80	536 6070	CHD016	1	1 413,00
DSV 50-8.0 DGH	8,0	3370	138	345	150	120	19,0	DN50	DN80	536 6080	CHD016	1	1 413,00
DSV 50-9.0 DGH	9,0	3710	146	345	150	120	19,0	DN50	DN80	536 6090	CHD016	1	1 413,00
DSV 50-10.0 DGH	10,0	4040	154	345	150	120	19,0	DN50	DN80	536 6100	CHD016	1	1 413,00

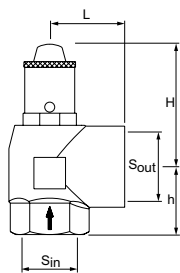

Soupape de sécurité DSV...SOL pour applications solaires

À ressort, pouvant être testée manuellement, compartiment du ressort protégé par une membrane.

Raccords d'entrée et de sortie avec filetage femelle, raccord de sortie agrandie.

Installation verticale.

Les soupapes sont de facture entièrement métallique; elles conviennent également à une installation dans des conditions à hautes températures environnementales ou radiantes.

Tous les matériaux résistent des températures maximales jusqu'aux 160°C.

Contrôlé TÜV 2013 SOL. Selon TRD 721, DIN 4757 et DIN EN 12976.

Type*	psv [bar]	QNs _v [kW]	Collecteur [m ²]	H	h	L	m [kg]	S _{in}	S _{out}	No d'article	GR	Cond	CHF/Pièce
DN 15													
DSV 15-3.0 SOL	3,0	50	50	70	28	34	0,3	G1/2	G3/4	301051-10430	CHD016	1	52,30
DSV 15-4.0 SOL	4,0	50	50	70	28	34	0,3	G1/2	G3/4	301051-10440	CHD016	1	52,30
DSV 15-6.0 SOL	6,0	50	50	70	28	34	0,3	G1/2	G3/4	301051-10460	CHD016	1	52,30
DSV 15-8.0 SOL	8,0	50	50	70	28	34	0,3	G1/2	G3/4	301051-10480	CHD016	1	52,30
DSV 15-10.0 SOL	10,0	50	50	70	28	34	0,3	G1/2	G3/4	301051-10410	CHD016	1	52,30
DN 20													
DSV 20-3.0 SOL	3,0	100	100	65	34	40	0,5	G3/4	G1	301051-10530	CHD016	1	66,00
DSV 20-4.0 SOL	4,0	100	100	65	34	40	0,5	G3/4	G1	301051-10540	CHD016	1	66,00
DSV 20-6.0 SOL	6,0	100	100	65	34	40	0,5	G3/4	G1	301051-10560	CHD016	1	66,00
DSV 20-8.0 SOL	8,0	100	100	65	34	40	0,5	G3/4	G1	301051-10580	CHD016	1	66,00
DSV 20-10.0 SOL	10,0	100	100	65	34	40	0,5	G3/4	G1	301051-10510	CHD016	1	66,00
DN 25													
DSV 25-3.0 SOL	3,0	200	200	75	41	45	0,75	G1	G1 1/4	301051-10630	CHD016	1	138,00
DSV 25-4.0 SOL	4,0	200	200	75	41	45	0,75	G1	G1 1/4	301051-10640	CHD016	1	138,00
DSV 25-6.0 SOL	6,0	200	200	75	41	45	0,75	G1	G1 1/4	301051-10660	CHD016	1	138,00
DSV 25-8.0 SOL	8,0	200	200	75	41	45	0,75	G1	G1 1/4	301051-10680	CHD016	1	138,00
DSV 25-10.0 SOL	10,0	200	200	75	41	45	0,75	G1	G1 1/4	301051-10610	CHD016	1	138,00

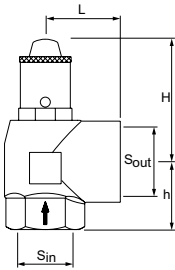

Soupape de sécurité DSV...F

Pour la protection de:

- installations de refroidissement et circuits de refroidissement fermés
- réservoirs/systèmes sous pression pour eau et réfrigérants à taux de glycol jusqu'à 100 %

La température du liquide sous pression atmosphérique ne doit pas atteindre le point d'ébullition.

À ressort, pouvant être testée manuellement, compartiment du ressort protégé par une membrane.

Raccords d'entrée et de sortie avec filetage femelle. Installation verticale.

Les soupapes sont de facture entièrement métallique; elles conviennent également à une installation dans des conditions à hautes températures environnementales ou radiantées.

Tous les matériaux résistent des températures maximales jusqu'aux 150°C. Contrôlé TÜV 293 F.

Type*	psv [bar]	qNsv [m³/h]	H	h	L	m [kg]	S _{in}	S _{out}	No d'article	GR	Cond	CHF/Pièce
DN 15												
DSV 15-3.0 F	3,0	2,6	70	17	26	0,2	G1/2	G1/2	301051-20430	CHD016	1	133,00
DSV 15-4.0 F	4,0	3,0	70	17	26	0,2	G1/2	G1/2	301051-20440	CHD016	1	133,00
DSV 15-5.0 F	5,0	3,4	70	17	26	0,2	G1/2	G1/2	301051-20450	CHD016	1	133,00
DSV 15-6.0 F	6,0	3,7	70	17	26	0,2	G1/2	G1/2	301051-20460	CHD016	1	133,00
DSV 15-7.0 F	7,0	4,0	70	17	26	0,2	G1/2	G1/2	301051-20470	CHD016	1	133,00
DSV 15-8.0 F	8,0	4,3	70	17	26	0,2	G1/2	G1/2	301051-20480	CHD016	1	133,00
DSV 15-9.0 F	9,0	4,5	70	17	26	0,2	G1/2	G1/2	301051-20490	CHD016	1	133,00
DSV 15-10.0 F	10,0	4,8	70	17	26	0,2	G1/2	G1/2	301051-20410	CHD016	1	133,00
DN 20												
DSV 20-3.0 F	3,0	4,4	70	18	31	0,3	G3/4	G3/4	301051-20530	CHD016	1	156,00
DSV 20-4.0 F	4,0	5,1	70	18	31	0,3	G3/4	G3/4	301051-20540	CHD016	1	156,00
DSV 20-5.0 F	5,0	5,7	70	18	31	0,3	G3/4	G3/4	301051-20550	CHD016	1	156,00
DSV 20-6.0 F	6,0	6,3	70	18	31	0,3	G3/4	G3/4	301051-20560	CHD016	1	156,00
DSV 20-7.0 F	7,0	6,8	70	18	31	0,3	G3/4	G3/4	301051-20570	CHD016	1	156,00
DSV 20-8.0 F	8,0	7,2	70	18	31	0,3	G3/4	G3/4	301051-20580	CHD016	1	156,00
DSV 20-9.0 F	9,0	7,7	70	18	31	0,3	G3/4	G3/4	301051-20590	CHD016	1	156,00
DSV 20-10.0 F	10,0	8,1	70	18	31	0,3	G3/4	G3/4	301051-20510	CHD016	1	156,00
DN 25												
DSV 25-3.0 F	3,0	6,7	80	22	35	0,5	G1	G1	301051-20630	CHD016	1	167,00
DSV 25-4.0 F	4,0	7,7	80	22	35	0,5	G1	G1	301051-20640	CHD016	1	167,00
DSV 25-5.0 F	5,0	8,6	80	22	35	0,5	G1	G1	301051-20650	CHD016	1	167,00
DSV 25-6.0 F	6,0	9,5	80	22	35	0,5	G1	G1	301051-20660	CHD016	1	167,00
DSV 25-7.0 F	7,0	10,2	80	22	35	0,5	G1	G1	301051-20670	CHD016	1	167,00
DSV 25-8.0 F	8,0	10,9	80	22	35	0,5	G1	G1	301051-20680	CHD016	1	167,00
DSV 25-9.0 F	9,0	11,6	80	22	35	0,5	G1	G1	301051-20690	CHD016	1	167,00
DSV 25-10.0 F	10,0	12,2	80	22	35	0,5	G1	G1	301051-20610	CHD016	1	167,00

La soupape peut être livrable avec un tarage jusqu'à 16 bar.

qNsv – débit expansion volumétrique.

Accessoires

Pot de détente ET

Raccords pour soupape de sécurité, conduite de vapeur et ligne de drainage.
Installation verticale en aval des soupapes de sécurité pour séparer les mélanges eau/vapeur.

Applications:

Systemes de chauffage.
Utilisation dans les installations conformément aux normes EN 12828, SWKI HE301-01.

Pression:

Pression mini. autorisée, PS_{min}: 0 bar
Dimensionnement pour une contre-pression d'écoulement maxi. de 2 bar.

Température:

Température maxi. autorisée, TS: 120 °C
Température mini. autorisée, TS_{min}: -10 °C

Matériaux:

Acier. Couleur béryllium.

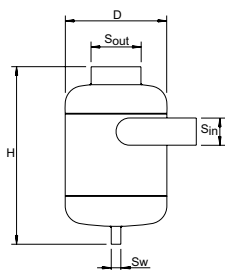

Type	D	H	m	S _{in}	S _{out}	Sw	No d'article	GR	Cond	CHF/Pièce
2 bar (PS)										
ET 32-125	133	312	4,5	DN 32	DN 65	DN 15	785 2500	CHD011	1	578,00
ET 65-250	285	500	9	DN 65	DN 125	DN 20	785 2501	CHD011	1	825,00
ET 100-400	405	760	23,5	DN 100	DN 200	DN 25	785 2502	CHD011	1	1 730,00
ET 150-600	605	1022	38	DN 150	DN 300	DN 32	785 2503	CHD011	1	2 247,00

Classement DSV – ET

DSV...H	ET	DSV...DGH	psv ≤ 5 bar ET	psv > 5 bar ET
DSV 15H		-	-	-
DSV 20H		-	-	-
DSV 25H		DSV 25DGH	ET 65-250	ET 65-250
DSV 32H	ET 65-250	DSV 32DGH	ET 65-250	ET 65-250
DSV 40H	ET 100-400	DSV 40DGH	ET 65-250	ET 100-400
DSV 50H	ET 100-400	DSV 50DGH	ET 100-400	ET 100-400

*) Pas d'ET, car QN_{sv} < 350 kW.

Document:

Certificat d'inspection TÜV EN 10204-3.2

No d'article	GR	Cond	CHF/Pièce
535 2000			120,00

Accessoires

Pour le maintien de pression

Des accessoires d'une grande qualité supérieure complètent la gamme PNEUMATEX pour le maintien de pression. Permettent de passer du stade "technique" au stade "ingénierie". Les produits conviennent à une installation selon les normes EN 12828 et SWKI HE301-01.



Caractéristiques techniques – Protection contre le manque d'eau

Applications:

Systèmes de chauffage.
Utilisation dans les installations conformément aux normes EN 12828, SWKI HE301-01.

Fonctions:

Protection du générateur de chaleur et de l'installation contre une surchauffe en cas de manque d'eau.

Pression:

Pression mini. autorisée, PSmin: 0 bar
Pression maxi. autorisée, PS: 10 bar

Température:

Température maxi. autorisée, TS: 120 °C
Température mini. autorisée, TSmin: -10 °C

Matériaux:

Corps de base en fonte à graphite sphéroïdal, galvanisé.

Transport et stockage:

Hors gel, endroits secs

Approbation:

Composant contrôlé TÜV-HWB-96 (contrôle technique).

Protection contre le manque d'eau

Protection contre le manque d'eau WMS

Verrouillage après mise hors fonction, inverseur servant à la signalisation.

2 raccords à souder.

Installation verticale.

Type	H	L	m [kg]	U [V]	I [A]	No d'article	GR	Cond	CHF/Pièce
10 bar (PS)									
WMS 933.1	370	195	3,3	250	10	502 1003	CHD017	1	720,00

Protection contre le manque d'eau WMS

Pas de verrouillage après mise hors fonction, inverseur servant à la signalisation.

2 raccords à souder.

Installation verticale.

Type	H	L	m [kg]	U [V]	I [A]	No d'article	GR	Cond	CHF/Pièce
10 bar (PS)									
WMS 933.2	370	195	3,3	250	10	502 1004	CHD017	1	846,00

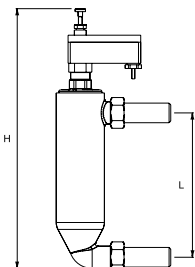

Caractéristiques techniques – Testeur de pression

Applications:

Installations de chauffage, installations solaires, installations de refroidissement. Utilisation dans les installations conformément aux normes EN 12828, SWKI HE301-01.

Fonctions:

Contrôle de la pression de gonflage des vases. Automatisme ON / OFF. Calibrage automatique.

Température:

Température maxi. autorisée, TS: 120 °C
Température mini. autorisée, TSmin: -10 °C

Pression:

Pression mini. autorisée, PSmin: 0 bar
Pression maxi. autorisée, PS: 10 bar

Matériaux:

Boîtier résistant en matière synthétique.

Testeur de pression

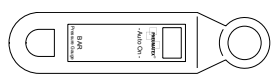

Testeur de pression DME

Type	PS [bar]	m [kg]	No d'article	GR	Cond	CHF/Pièce
DME	10	0,3	500 1048	CHD017	1	43,90

Caractéristiques techniques – Manomètre

Applications:

Installations de chauffage, installations solaires, installations de refroidissement. Utilisation dans les installations conformément aux normes EN 12828, SWKI HE301-01.

Fonctions:

Contrôle de la pression de remplissage sur les vases d'expansion.

Température:

Température maxi. autorisée, TS: 60 °C
Température mini. autorisée, TSmin: -10 °C

Pression:

Pression mini. autorisée, PSmin: 0 bar
Pression maxi. autorisée, PS: 4 bar

Manomètre

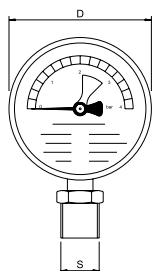

Manomètre H

Plage d'indication 0-4 bar, avec une bande verte indicatrice de la pression de travail mini-maxi de l'installation.

Raccord en bas.

Type	PS [bar]	D	m [kg]	S	No d'article	GR	Cond	CHF/Pièce
H4	4	80	0,3	R1/2	501 1037	CHD017	1	46,40

Caractéristiques techniques - Thermomètre/Manomètre

Applications:

Installations de chauffage, installations solaires, installations de refroidissement. Utilisation dans les installations conformément aux normes EN 12828, SWKI HE301-01.

Fonctions:

Contrôle de la pression de remplissage au niveau des vases d'expansion.

Température:

Température maxi. autorisée, TS: 120 °C
Température mini. autorisée, TSmin: -10 °C

Pression:

Pression mini. autorisée, PSmin: 0 bar
Pression maxi. autorisée, PS: 4 bar

Thermomètre/Manomètre

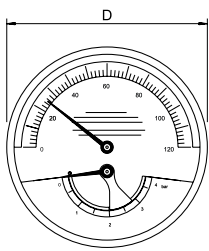

Thermomètre/Manomètre TH

Plage d'indication de pression 0-4 bar, plage d'indication de température 0-120 °C, avec une bande verte indicatrice de la pression de travail mini-maxi de l'installation.

Raccord au verso.

Type	PS [bar]	D	m [kg]	S	No d'article	GR	Cond	CHF/Pièce
TH4	4	80	0,3	R1/2	501 1038	CHD017	1	68,00

Caractéristiques techniques - Robinet à poussoir

Applications:

Installations de chauffage, installations solaires, installations de refroidissement. Utilisation dans les installations conformément aux normes EN 12828, SWKI HE301-01.

Fonctions:

Verrouillage des hydromètres. La mesure de la pression n'a lieu que lorsque le piston est enfoncé, sinon l'hydromètre est sans pression.

Température:

Température maxi. autorisée, TS: 100 °C
Température mini. autorisée, TSmin: -20 °C

Matériaux:

Laiton, nickelé.

Pression:

Pression mini. autorisée, PSmin: 0 bar
Pression maxi. autorisée, PS: 30 bar

Robinet à poussoir

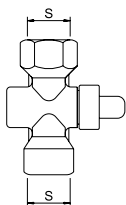

Robinet à poussoir DH

Type	PS [bar]	m [kg]	S	No d'article	GR	Cond	CHF/Pièce
DH	30	0,3	G1/2	500 1060	CHD017	1	35,40

Caractéristiques techniques – Robinets d'isolement et de vidange

Applications:

Installations de chauffage, installations solaires, installations de refroidissement. Utilisation dans les installations conformément aux normes EN 12828, SWKI HE301-01.

Fluide:

Fluide non agressif et non toxique. Antigel admis jusqu'à 50%.

Fonctions:

Arrêt. Maintenance et démontage des vases d'expansion.

Pression:

Pression mini. autorisée, PSmin: 0 bar
Pression maxi. autorisée, PS: 16 bar

Température:

Température maxi. autorisée, TS: 120 °C
Température mini. autorisée, TSmin: -10 °C

Matériaux:

Laiton.

Général:

Actionnement à l'aide de la clé Allen fournie, protège ainsi contre toute fermeture involontaire, avec robinet à boisseau sphérique pour une vidange rapide des vases d'expansion avec raccord pour un tuyau flexible DN 20.

Robinets d'isolement et de vidange

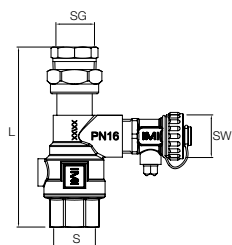

Robinet d'arrêt à capuchon DLV

Filetage femelle de chaque côté, vissage sur la face de raccordement du vase.

Type	PS [bar]	L	m	S	SG	SW	No d'article	GR	Cond	CHF/Pièce
DLV 15	16	114	0,53	Rp3/4	Rp1/2	G3/4	535 1432	CHD017	1	88,70

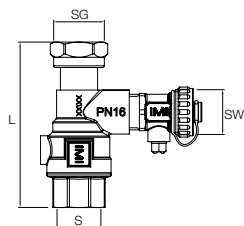

Robinet d'arrêt à capuchon DLV

Filetage femelle de chaque côté, raccordement sur un raccord direct à joint plat sur les vases d'expansion adaptés.

Type	PS [bar]	L	m	S	SG	SW	No d'article	GR	Cond	CHF/Pièce
DLV 20	16	97	0,49	Rp3/4	G3/4	G3/4	535 1434	CHD017	1	88,70
DLV 25	16	100	0,54	Rp1	G1	G3/4	535 1436	CHD017	1	134,00

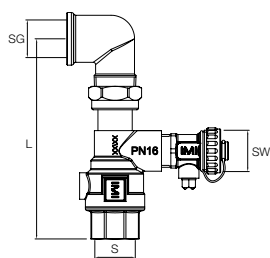

Kit de raccordement DLV A

Filetage femelle de chaque côté, d'équerre à 90 ° avec joint fileté pour une connexion directe aux vases d'expansion Statico SU.

Type	PS [bar]	L	m	S	SG	SW	No d'article	GR	Cond	CHF/Pièce
DLV 20 A	16	130	0,61	Rp3/4	Rp3/4	G3/4	746 2000	CHD017	1	88,70
DLV 25 A	16	138	0,71	Rp1	Rp1	G3/4	301010-50601	CHD017	1	Sur demande

Informations complémentaires

Planification des installations: Fichier technique Planification et calcul logiciel pour calculs HySelect

Abréviations & termes: Fichier technique Planification et calcul.

Equilibrage, Régulation et Servomoteurs



EQUILIBRAGE, RÉGULATION ET SERVOMOTEURS

Vannes d'équilibrage _____	149	Vannes de régulation _____	191	Servomoteurs _____	237
Vannes d'équilibrage _____	149	Vannes d'équilibrage et de régulation pour les petites unités terminales _	191	Moteurs _____	237
STAD _____	149	TBV-C _____	191	EMO T _____	237
STAD-C _____	153	TA-COMPACT-P _____	194	EMO TM _____	240
TBV _____	154	TBV-CM _____	198	TA-Slider 160 _____	242
STAF, STAF-SG _____	155	Vannes d'équilibrage et de régulation _____	200	TA-Slider 160 KNX _____	245
STAF-R _____	157	TA-Modulator _____	200	TA-Slider 160 BACnet/Modbus _____	247
TA-BVS 140/143 _____	158	TA-FUSION-P _____	206	TA-Slider 160 Fail-safe _____	250
TA-BVS 240/243 _____	161	KTM 512 _____	210	TA-Slider 500 _____	253
Accessoires – Vannes d'équilibrage _____	163	Vannes de régulation _____	215	TA-Slider 500 BACnet/Modbus _____	256
Diaphragmes _____	166	CV216/316 MZ _____	215	TA-Slider 500 Fail-safe _____	259
MDFO _____	166	CV216/316 RGA _____	217	TA-Slider 750 _____	262
Accessoires _____	168	CV216/316 GG _____	219	TA-Slider 750 Fail-safe Plus _____	266
Calorifuge préformé _____	168	TA-6-Voies _____	223	TA-Slider 1250 _____	269
		Vanne de régulation CVS _____	227	TA-Slider 1250 Fail-safe Plus _____	273
				TA-MC15, TA-MC15-C _____	276
				TA-MC50-C _____	278
				TA-MC55Y, TA-MC55 _____	279
				TA-MC100 _____	281
				TA-MC160 _____	283
				TA-MC100 FSE/FSR _____	285
Régulateurs de pression différentielle _____	169	Armoires d'équilibrage centralisées _____	229	Accessoires de mesure _____	287
Régulateurs de pression différentielle _____	169	Armoires d'équilibrage centralisées _____	229	Instruments de mesure _____	287
STAP – DN 15-50 _____	169	Kits TA-COMPACT _____	229	TA-SCOPE _____	287
STAP - DN 65-100 _____	171				
Accessoires – STAP _____	172				
TA-PILOT-R _____	174				
DA 516 _____	178				
Régulateur de Δp qui combine équilibrage et régulation _____	183	Vanne de régulation Smart _____	232		
TA-COMPACT-DP _____	183	Vanne avec débitmètre ultrason _____	232		
Vanne de décharge proportionnelle _____	186	TA-Smart _____	232		
DAB 50 _____	186				
PM 512 _____	188				

STAD

Vanne d'équilibrage DN 10-50, PN 25

La vanne d'équilibrage STAD se caractérise par une précision élevée et un champ d'applications étendu. Elle est parfaitement indiquée pour être utilisée du côté secondaire des installations de chauffage ou de climatisation.



Caractéristiques techniques

Applications :

Installations de chauffage et de refroidissement.
Installations de distribution sanitaire.

Fonctions :

Équilibrage
Préréglage
Mesure
Arrêt
Vidange (selon le type de vanne)

Dimensions :

DN 10-50

Classe de pression :

PN 25

Température :

Température de service maxi. : 120°C
(intermittent 150°C)
Températures plus élevées, maxi. 150°C :
voir STAD-C.

NOTE! DN 25-50 avec raccords à sertir
température de service maxi. : 120°C.
Température de service mini. : -20°C

Fluide :

Eau ou fluides neutres, eau glycolée
(0-57%).

Matériaux :

Corps et tête : AMETAL®
Étanchéité (corps/tête) : Joint torique en EPDM
Cône : AMETAL®
Étanchéité du siège : Joint torique en EPDM
Tige : AMETAL®
Rondelle : PTFE
Joint de tige : Joint torique en EPDM
Ressort : Acier inox
Poignée : Polyamide et TPE

Prises de pression : AMETAL®
Étanchéités : EPDM
Bouchons : Polyamide et TPE

Vidange : AMETAL®
Étanchéité : EPDM
Joint : Fibre aramide

Version à sertir :

Raccord lisse : AMETAL®
Étanchéité (DN 25-50) : Joint torique EPDM

AMETAL® est le nom donné par IMI Hydronic Engineering à son alliage résistant à la dézincification.

Marquage :

Corps : IMI, TA, PN 25/400 WWP, DN et pouce. CE sur DN 50.
Poignée : TA, STAD* et DN.

Connexion:

- Filetage femelle selon norme ISO 228.
Longueur de filetage selon norme ISO 7/1.
- Filetage mâle selon norme ISO 228.
Longueur de filetage selon norme DIN 3546.

Approbation:

WRAS

Avec filetage femelle

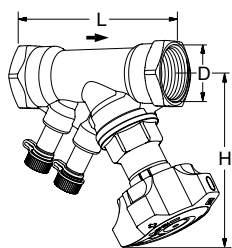

Sans raccord de vidange

Filetage femelle.

Filetage selon norme ISO 228. Longueur de filetage selon norme ISO 7/1.

DN	D	L	H	Kvs	Kg	No d'article	GR	Cond	CHF/Pièce
10*	G3/8	73	100	1,36	0,44	52 851-010	CHD007	10	91,40
15*	G1/2	84	100	2,56	0,47	52 851-015	CHD007	10	91,40
20*	G3/4	94	100	5,39	0,55	52 851-020	CHD007	10	104,00
25	G1	105	105	8,59	0,68	52 851-025	CHD007	10	123,00
32	G1 1/4	121	110	14,2	1,0	52 851-032	CHD007	5	141,00
40	G1 1/2	126	120	19,3	1,4	52 851-040	CHD007	5	172,00
50	G2	155	120	32,3	2,0	52 851-050	CHD007	4	220,00

Avec raccord de vidange

Filetage femelle.

Filetage selon norme ISO 228. Longueur de filetage selon norme ISO 7/1.

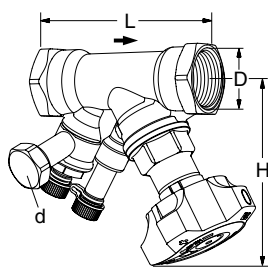

DN	D	L	H	Kvs	Kg	No d'article	GR	Cond	CHF/Pièce
d = G3/4									
10*	G3/8	73	100	1,36	0,53	52 851-610	CHD007	10	112,00
15*	G1/2	84	100	2,56	0,56	52 851-615	CHD007	10	112,00
20*	G3/4	94	100	5,39	0,64	52 851-620	CHD007	10	128,00
25	G1	105	105	8,59	0,77	52 851-625	CHD007	10	147,00
32	G1 1/4	121	110	14,2	1,1	52 851-632	CHD007	5	172,00
40	G1 1/2	126	120	19,3	1,5	52 851-640	CHD007	5	210,00
50	G2	155	120	32,3	2,1	52 851-650	CHD007	4	248,00

→ = Direction du débit

Kvs = débit en m³/h pour une perte de charge de 1 bar, la vanne étant complètement ouverte.

*) Peuvent être raccordées à des tubes lisses à l'aide du raccord à compression KOMBI.

Note : Dans nos logiciels (HySelect, HyTools) ainsi que dans l'appareil TA-SCOPE, la STAD PN 25 est désignée sous STAD*.

Accessoires

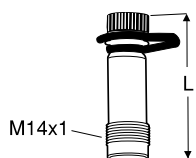

Prise de pression

Maxi. 120°C (intermittent 150°C)

AMETAL®/EPDM

L	No d'article	GR	Cond	CHF/Pièce
44	52 179-014	CHD003	20	34,50
103	52 179-015	CHD003	1	34,50

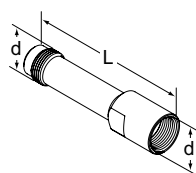

Rallonge pour point de mesure M14x1

Convient lors de l'utilisation d'un calorifuge.

AMETAL®

d	L	No d'article	GR	Cond	CHF/Pièce
M14x1	71	52 179-016	CHD003	1	55,70

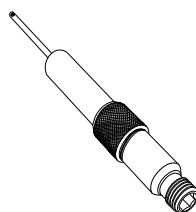

Prise de pression, rallonge 60 mm

Peut être installée sans devoir vidanger.

AMETAL®/Acier inox/EPDM

L	No d'article	GR	Cond	CHF/Pièce
60	52 179-006	CHD003	1	54,70

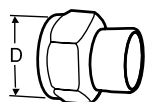

Raccord à souder pour tube en cuivre

Ecrou tournant

Pour STADA, STAD-C

Maxi. 120°C

Laiton/bronze CC491K (EN 1982)

Vanne DN	D	Tube Ø	No d'article	GR	Cond	CHF/Pièce
10	G1/2	10	52 009-510	CHD003	20	17,70
10	G1/2	12	52 009-512	CHD003	20	17,70
15	G3/4	15	52 009-515	CHD003	20	22,50
15	G3/4	16	52 009-516	CHD003	20	22,50
20	G1	18	52 009-518	CHD003	20	25,40
20	G1	22	52 009-522	CHD003	20	25,40
25	G1 1/4	28	52 009-528	CHD003	10	34,50
32	G1 1/2	35	52 009-535	CHD003	10	60,30
40	G2	42	52 009-542	CHD003	10	77,60
50	G2 1/2	54	52 009-554	CHD003	10	124,00

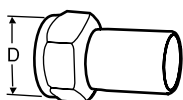

Raccord pour tube lisse

Pour STADA, STAD-C pour raccordement avec raccord à sertir

Ecrou tournant

Maxi. 120°C

Laiton/AMETAL®

Vanne DN	D	Tube Ø	No d'article	GR	Cond	CHF/Pièce
10	G1/2	12	52 009-312	CHD003	20	21,70
15	G3/4	15	52 009-315	CHD003	20	21,70
20	G1	18	52 009-318	CHD003	20	24,10
20	G1	22	52 009-322	CHD003	20	24,10
25	G1 1/4	28	52 009-328	CHD003	10	34,50
32	G1 1/2	35	52 009-335	CHD003	10	60,30
40	G2	42	52 009-342	CHD003	10	77,60
50	G2 1/2	54	52 009-354	CHD003	10	124,00

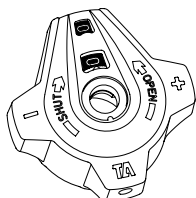

Poignée

Complète

DN	No d'article	GR	Cond	CHF/Pièce
	52 186-007	CHD003	25	46,80

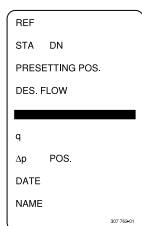

Plaque de marquage

No d'article	GR	Cond	CHF/Pièce
52 161-990	CHD003	20	4,10



Clé Allen

[mm]	No d'article	GR	Cond	CHF/Pièce
3	Préréglage	CHD003	25	30,20
5	Vidange	CHD003	25	33,90

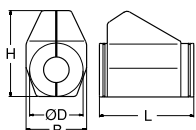

Calorifuge préformé

Pour chauffage/refroidissement

Polyuréthane, sans CFC. Recouvert avec PVC gris.

Voir feuillet de catalogue "Calorifuge préformé" pour tous les détails.

Pour DN	L	H	D	B	No d'article	GR	Cond	CHF/Pièce
10-20	155	135	90	103	52 189-615	CHD003	35	73,60
25	175	142	94	103	52 189-625	CHD003	35	80,40
32	195	156	106	103	52 189-632	CHD003	30	91,50
40	214	169	108	113	52 189-640	CHD003	25	93,70
50	245	178	108	114	52 189-650	CHD003	20	104,00

STAD-C

Vanne d'équilibrage DN 15-50 avec prise de pression double sécurités

La vanne d'équilibrage STAD-C a été mise au point spécialement pour les systèmes de refroidissement indirect mais est aussi performante dans les applications solaires, les comptoirs frigorifiques et les chambres froides. Quelle que soit l'application, la STAD-C offre des performances hydrauliques inégalées.



Caractéristiques techniques

Applications:

Installations de chauffage et de refroidissement.
Installations de distribution sanitaire.

Fonctions:

Équilibrage
Préréglage
Mesure
Arrêt

Dimensions:

DN 15-50

Classe de pression:

PN 20

Température:

Température de service maxi.: 150°C
(Le volant doit être enlevé pour une température supérieure à 120°C).
Température de service mini.: -20°C

Fluide :

Eau ou fluides neutres, eau glycolée (0-57%).

Matériaux :

Corps et tête : AMETAL®
Étanchéité (corps/tête) : Joint torique en EPDM
Cône : AMETAL®
Étanchéité du siège : Joint torique en EPDM
Tige : AMETAL®
Rondelle : PTFE
Joint de tige : Joint torique en EPDM
Ressort : Acier inox
Poignée : Polyamide et TPE

Prises de pression : AMETAL®
Étanchéités : EPDM
Bouchons : Polyamide et TPE

AMETAL® est le nom donné par IMI Hydronic Engineering à son alliage résistant à la dézincification.

Marquage :

Corps : IMI ou TA, PN 20/150, DN et pouce.
Poignée : TA, type de vanne et DN.

Connexion:

- Filetage mâle selon norme ISO 228.
Longueur de filetage selon norme DIN 3546.
- Raccordement à souder

Articles

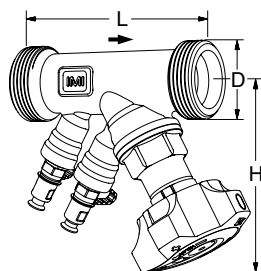

Filetage mâle

Filetage selon norme ISO 228. Longueur de filetage selon norme DIN 3546.

DN	D	L	H	Kvs	Kg	No d'article	GR	Cond	CHF/Pièce
15/14	G3/4	97	100	2,52	0,62	52 156-014	CHD007	10	131,00
20	G1	110	100	5,70	0,72	52 156-020	CHD007	1	141,00
25	G1 1/4	115	105	8,70	0,88	52 156-025	CHD007	1	151,00
32	G1 1/2	134	110	14,2	1,2	52 156-032	CHD007	1	180,00
40	G2	150	120	19,2	1,6	52 156-040	CHD007	1	225,00
50	G2 1/2	168	120	33,0	2,3	52 156-050	CHD007	1	278,00

→ = Direction du débit

Kvs = débit en m³/h pour une perte de charge de 1 bar, la vanne étant complètement ouverte.

TBV

Vanne pour unités terminales

La vanne TBV permet un équilibrage hydraulique précis.



Caractéristiques techniques

Applications:

Installations de chauffage et de refroidissement.

Fonctions:

Équilibrage
Préréglage
Mesure
Arrêt

Dimensions:

DN 15-20

Classe de pression:

PN 16

Température:

Température de service maxi.: 120°C
Température de service mini.: -20°C

Matériaux:

Corps: AMETAL®
Étanchéité du siège: Cône en EPDM
Joint de tige: Joint torique en EPDM
Mécanisme: PPS (polyphénylsulphide)
Ressort de rappel: Acier inox
Tige: AMETAL®
Poignée: Polyamide

Marquage:

Corps: TA, PN 16/150, DN, pouce et flèche de sens de débit.
Bague de marquage sur la prise de pression:
Blanc = Petit débit (LF)
Noir = Débit standard NF)

AMETAL® est le nom donné par IMI Hydronic Engineering à son alliage résistant à la dézincification.

Articles

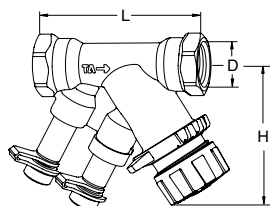

Filetage femelle

DN	D	L	H	Kvs	Kg	No d'article	GR	Cond	CHF/Pièce
TBV LF, petit débit									
15	G1/2	81	66	0,90	0,34	52 137-115	CHD007	25	62,90
TBV NF, débit standard									
15	G1/2	81	66	1,8	0,34	52 138-115	CHD007	25	62,90
20	G3/4	91	62	3,4	0,40	52 138-120	CHD007	25	67,30

Kvs = débit en m³/h pour une perte de charge de 1 bar, la vanne étant complètement ouverte.

Les vannes TBV avec filetage femelle peuvent être montées sur les tubes en cuivre à l'aide des raccords à compression KOMBI. Voir la documentation KOMBI.

STAF, STAF-SG



Vanne d'équilibrage – PN 16 et PN 25 – DN 20-400

Vanne d'équilibrage caractérisée par une précision élevée et un champ d'applications étendu. Fabriquée en fonte (STAF) et fonte nodulaire (STAF-SG) et pourvue de brides, la STAF/STAF-SG est prévue en premier lieu pour être utilisée du côté secondaire des installations de chauffage et de refroidissement.

Caractéristiques techniques

Applications :

Installations de chauffage et de refroidissement.

Fonctions :

Equilibrage
Préréglage
Mesure
Arrêt (Les vannes DN 65-400 sont équipées d'un cône de réglage équilibré).

Dimensions :

STAF : DN 65-150
STAF-SG : DN 20-400

Classe de pression :

STAF : PN 16
STAF-SG : PN 16 et PN 25 (voir chaque produit)

Température :

Température de service maxi. : 120°C
Température de service mini. : -10°C

Fluide :

Eau ou fluides neutres, eau glycolée (0-57%).

Matériaux :

Corps STAF : Fonte EN-GJL-250 (GG 25).
Corps STAF-SG : Fonte nodulaire EN-GJS-400-15.

DN 20-150 :

La tête, clapet et tige en AMETAL®

DN 200-300 :

La tête et clapet en fonte nodulaire EN-GJS-400-15, et la tige en AMETAL®.

DN 350-400 :

La tête en fonte nodulaire EN-GJS-400-15, clapet en fonte nodulaire EN-GJS-400-15 et bronze CuSn5Zn5Pb5 (EN 1982) et la tige en AMETAL®.

Joints : EPDM.

Rondelle : PTFE.

Boulons supérieurs : Acier traité en surface.

Prises de pression : AMETAL® et EPDM.

Volant : DN 20-50 polyamide et TPE,

DN 65-150 polyamide, DN 200-400 aluminium.

AMETAL® est le nom donné par IMI

Hydronic Engineering à son alliage résistant à la dézincification.

Traitement de surface :

DN 20-200 : Laque Epoxy.
DN 250-400 : Deux couches de peinture émaillée.

Marquage :

Corps : TA, PN, DN, flèche de sens de débit, matériaux et date de moulage (année, mois, jour).

Marquage CE :

CE : STAF (PN 16) DN 65-150, STAF-SG (PN 16) DN 200, STAF-SG (PN 25)

DN 50-125.

CE 0409* : STAF-SG (PN 16)

DN 250-400, STAF-SG (PN 25)

DN 150-400.

*) Organisme certifié.

Ecartement entre brides :

ISO 5752 série 1, NF E 29-305 série 1 et EN 558-1 série 1.

STAF – Fonte

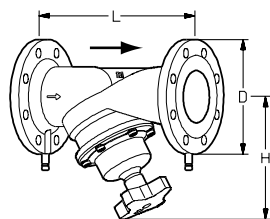

Tête boulonnée

PN 16, ISO 7005-2, EN 1092-2

DN	Nombre de trous par bride	D	L	H	Kvs	Kg	No d'article	GR	Cond	CHF/Pièce
65-2	4	185	290	205	85	12.4	52 181-065	CHD007	1	590,00
80	8	200	310	220	120	15.9	52 181-080	CHD007	1	1 144,00
100	8	220	350	240	190	22	52 181-090	CHD007	1	1 715,00
125	8	250	400	275	300	32.7	52 181-091	CHD007	1	2 225,00
150	8	285	480	285	420	42.4	52 181-092	CHD007	1	2 910,00

→ = Direction du débit

Kvs = débit en m³/h pour une perte de charge de 1 bar, la vanne étant complètement ouverte.

STAF-SG – En fonte nodulaire

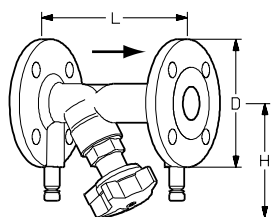
**Tête vissée**

PN 25, ISO 7005-2 (Les DN 20-50 acceptent également la contre-bride PN 16)

DN	Nombre de trous par bride	D	L	H	Kvs	Kg	No d'article	GR	Cond	CHF/Pièce
20	4	105	150	100	5.7	2.3	52 182-020	CHD007	1	269,00
25	4	115	160	109	8.7	2.9	52 182-025	CHD007	1	295,00
32	4	140	180	111	14.2	4.3	52 182-032	CHD007	1	333,00
40	4	150	200	122	19.2	5.2	52 182-040	CHD007	1	421,00
50	4	165	230	122	33	6.6	52 182-050	CHD007	1	451,00

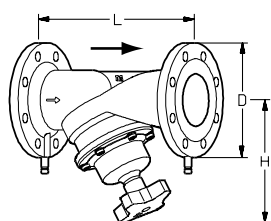
**Tête boulonnée**

PN 25, ISO 7005-2, EN 1092-2

DN	Nombre de trous par bride	D	L	H	Kvs	Kg	No d'article	GR	Cond	CHF/Pièce
65-2	8	185	290	205	85	11	52 182-065	CHD007	1	643,00
80	8	200	310	220	120	14	52 182-080	CHD007	1	1 164,00
100	8	235	350	240	190	19.6	52 182-090	CHD007	1	2 129,00
125	8	270	400	275	300	28.1	52 182-091	CHD007	1	2 600,00
150	8	300	480	285	420	37.1	52 182-092	CHD007	1	3 908,00

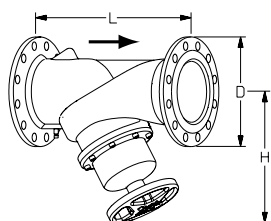
**Tête boulonnée**

Prises de pression sur le corps

PN 16, ISO 7005-2, EN 1092-2

DN	Nombre de trous par bride	D	L	H	Kvs	Kg	No d'article	GR	Cond	CHF/Pièce
200	12	340	600	430	765	76	52 181-093	CHD007	1	5 912,00
250	12	400	730	420	1185	122	52 181-094	CHD007	1	8 703,00
300	12	460	850	480	1450	163	52 181-095	CHD007	1	12 799,00
350	16	520	980	585	2200	287	52 181-096	CHD007	1	18 231,00
400	16	580	1100	640	2780	391	52 181-097	CHD007	1	21 006,00

PN 25, ISO 7005-2, EN 1092-2

DN	Nombre de trous par bride	D	L	H	Kvs	Kg	No d'article	GR	Cond	CHF/Pièce
200	12	360	600	430	765	76	52 182-093	CHD007	1	8 671,00
250	12	425	730	420	1185	122	52 182-094	CHD007	1	10 114,00
300	16	485	850	480	1450	163	52 182-095	CHD007	1	14 036,00
350	16	555	980	585	2200	287	52 182-096	CHD007	1	20 019,00
400	16	620	1100	640	2780	391	52 182-097	CHD007	1	22 435,00

→ = Direction du débit

Kvs = débit en m³/h pour une perte de charge de 1 bar, la vanne étant complètement ouverte.

STAF-R

Vanne d'équilibrage – PN 16 (DN 65-150) – Bronze

Vanne d'équilibrage caractérisée par une précision élevée et un champ d'applications étendu. Fabriquée en bronze et pourvue de brides, la STAF-R est prévue en premier lieu pour être utilisée du côté secondaire des installations de chauffage, de refroidissement.



Caractéristiques techniques

Applications:

Installations de chauffage et de refroidissement.

Fonctions:

Equilibrage
Préréglage
Mesure
Arrêt (Les vannes sont équipées d'un cône de réglage équilibré).

Dimensions:

DN 65-150

Classe de pression:

PN 16

Température:

Température de service maxi. : 120°C

Température de service mini. : -10°C

Fluide :

Eau ou fluides neutres, eau glycolée (0-57%).

Matériaux:

Corps: Bronze CuSn5Zn5Pb5 (EN 1982).
La tête, la tige et le cône de réglage: AMETAL®.
Joints: EPDM.
Boulons supérieurs: Acier inox.
Prises de pression: AMETAL® et EPDM.
Volant: Polyamide.

AMETAL® est le nom donné par IMI Hydronic Engineering à son alliage résistant à la dézincification.

Marquage:

Corps: TA, PN, DN, CE, flèche de sens de débit, matériaux et date de moulage (année, mois, jour).

Ecartement entre brides:

ISO 5752 série 1, NF E 29-305 série 1 et EN 558-1 série 1.

Articles

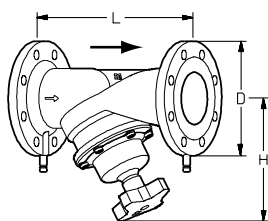

Tête boulonnée

PN 16, ISO 7005-3, EN 1092-3

DN	Nombre de trous par bride	D	L	H	Kvs	Kg	No d'article	GR	Cond	CHF/Pièce
65-2	4	185	290	205	85	14.3	52 181-765	CHD007	1	2 402,00
80	8	200	310	220	120	18.7	52 181-780	CHD007	1	2 754,00
100	8	220	350	240	190	24.6	52 181-790	CHD007	1	3 258,00
125	8	250	400	275	300	36.8	52 181-791	CHD007	1	4 436,00
150	8	285	480	285	420	52	52 181-792	CHD007	1	5 631,00

→ = Direction du débit

Kvs = débit en m³/h pour une perte de charge de 1 bar, la vanne étant complètement ouverte.

TA-BVS 140/143

Vannes d'équilibrage en acier

Des vannes d'équilibrage en acier caractérisées par une précision élevée et un champ d'applications étendu. Les vannes TA-BVS 140/143 sont disponibles avec raccords à brides ou à souder et sont idéales pour une utilisation dans les systèmes de chauffage ou refroidissement (HVAC/R) à eau sans oxygène.



Caractéristiques techniques

Applications :

Installations de chauffage et de refroidissement.

Fonctions :

Équilibrage
Préréglage
Mesure (DN 15-300)
Arrêt

Dimensions :

DN 15-300, DN 400

Classe de pression :

Corps de vanne :

DN 15-50 : PN 40

DN 65-300, DN 400 : PN 25

Brides :

DN 15-50 : PN 40

DN 65-300, DN 400 : PN 16

(PN10, 25 et 40 nous consulter)

Température :

Température de service maxi. : 200°C

Note! Ne pas utiliser sur la vapeur.

Température de service mini. : -20°C

Pour une utilisation en dessous de -20°C, contactez IMI Hydronic Engineering.

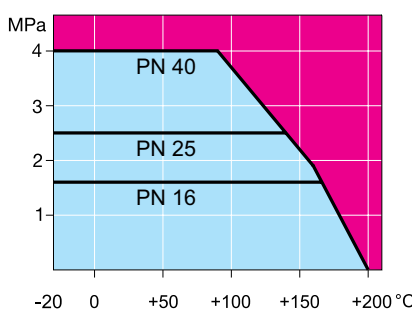

Fluide :

Liquide propre par exemple: Eau sans oxygène ou glycol.

Matériaux :

Corps : Acier P235GH (1.0345)

Cône : Acier inoxydable EN X5CrNi18-10 (1.4301)

Tige : Acier inoxydable EN X8CrNiS18-9 (1.4305)

Joint de tige : FPM

Étanchéité du siège : PTFE dur

Prises de pression (DN 15-300) : Laiton

Levier :

DN 15-150 : Acier zingué

DN 200- 300, DN 400 : Volant manuel

Marquage :

Corps et brides : N° de traçabilité.

Étiquetage : IMI TA, DN, PN, CE 0496*

(DN 40-400), matériaux, température maxi., No de produit et flèche de sens de débit.

*) Organisme certifié.

Brides :

EN 1092-1, ISO 7005-1.

TA-BVS 140 – Avec extrémités soudées

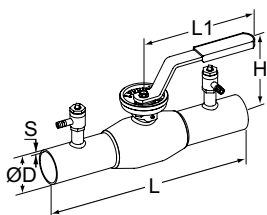

Avec extrémités soudées

Avec prises de pression

DN	D	L	L1	H	S	Kvs	Kg	No d'article	GR	Cond	CHF/Pièce
PN 40											
15	21,3	230	145	134	2,3	5,83	1,3	6-52 140-015	CHD007	1	838,00
20	26,9	230	145	136	2,3	5,83	1,4	6-52 140-020	CHD007	1	870,00
25	33,7	230	145	142	2,6	12,6	1,7	6-52 140-025	CHD007	1	985,00
32	42,4	260	145	144	2,6	13,1	1,8	6-52 140-032	CHD007	1	1 032,00
40	48,3	260	188	143	2,6	22,6	2,6	6-52 140-040	CHD007	1	1 062,00
50	60,3	300	188	149	2,9	34,2	3,5	6-52 140-050	CHD007	1	1 217,00
PN 25											
65	76,1	300	280	160	2,9	61,2	4,8	6-52 140-065	CHD007	1	1 434,00
80	88,9	300	280	173	3,2	108	6,1	6-52 140-080	CHD007	1	2 853,00
100	114,3	325	280	219	3,6	216	9,4	6-52 140-090	CHD007	1	4 171,00
125	139,7	325	400	253	4	294	16	6-52 140-091	CHD007	1	5 791,00
150	168,3	350	600	276	4,5	461	21	6-52 140-092	CHD007	1	7 682,00

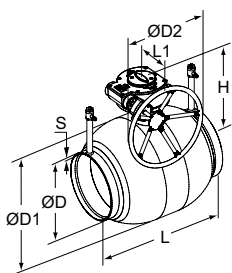

Avec extrémités soudées

Equipée d'un volant manuel.

DN 15-300 avec prises de pression (DN 400 sans prises de pression)

DN	D	D1	D2	L	L1	H	S	Kvs	Kg	No d'article	GR	Cond	CHF/Pièce
PN 25													
200	219,1	273	250	400	268	293	4,5	660	45	6-52 140-093	CHD007	1	15 833,00
250	273,0	356	300	530	301	345	5	1170	89	6-52 140-094	CHD007	1	21 862,00
300	323,9	457	600	550	424	422	5,6	1840	140	6-52 140-095	CHD007	1	43 164,00

Kvs = Débit en m³/h pour une perte de charge de 1 bar, la vanne étant complètement ouverte.

TA-BVS 143 – Avec brides

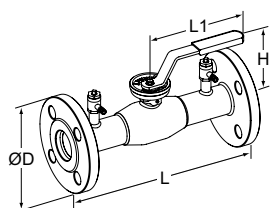
**Avec brides**

Avec prises de pression

DN	Nombre de trous par bride	D	L	L1	H	Kvs	Kg	No d'article	GR	Cond	CHF/Pièce
PN 40											
15	4x14	95	250	145	134	5,83	2,5	6-52 143-015	CHD007	1	1 062,00
20	4x14	105	250	145	136	5,83	3,0	6-52 143-020	CHD007	1	1 110,00
25	4x14	115	240	145	142	12,6	3,7	6-52 143-025	CHD007	1	1 202,00
32	4x18	140	280	145	144	13,1	5,1	6-52 143-032	CHD007	1	1 265,00
40	4x18	150	270	188	143	22,6	6,2	6-52 143-040	CHD007	1	1 476,00
50	4x18	165	310	188	149	34,2	8,4	6-52 143-050	CHD007	1	1 534,00
PN 16											
65	8x18	185	310	280	160	61,2	11	6-52 143-065	CHD007	1	1 721,00
80	8x18	200	310	280	173	108	13	6-52 143-080	CHD007	1	3 111,00
100	8x18	220	350	280	219	216	18	6-52 143-090	CHD007	1	4 681,00
125	8x18	250	360	400	253	294	26	6-52 143-091	CHD007	1	6 191,00
150	8x22	285	370	600	276	461	35	6-52 143-092	CHD007	1	8 582,00

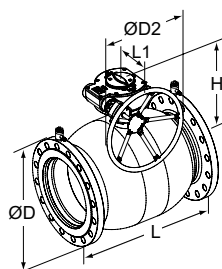
**Avec brides**

Equipée d'un volant manuel.

DN 15-300 avec prises de pression (DN 400 sans prises de pression)

DN	Nombre de trous par bride	D	D2	L	L1	H	Kvs	Kg	No d'article	GR	Cond	CHF/Pièce
PN 16												
200	12x22	340	250	425	268	293	660	60	6-52 143-093	CHD007	1	20 137,00
250	12x26	405	300	550	301	345	1170	114	6-52 143-094	CHD007	1	25 744,00
300	12x26	460	600	580	424	422	1840	168	6-52 143-095	CHD007	1	49 983,00

Kvs = Débit en m³/h pour une perte de charge de 1 bar, la vanne étant complètement ouverte.

TA-BVS 240/243

Vannes d'équilibrage en acier inoxydable, résiste mieux au fluide

Des vannes d'équilibrage en acier inoxydable caractérisées par une précision élevée et un champ d'applications étendu. Disponible avec brides ou extrémités soudées, la série TA-BVS est a été conçue spécialement pour les applications industrielles et les hautes températures.



Caractéristiques techniques

Applications:

Installations de chauffage et de refroidissement.

Fonctions:

Equilibrage
Préréglage
Mesure
Arrêt

Dimensions:

DN 15-250

Classe de pression:

Corps de vanne:

DN 15-50: PN 40

DN 65-250: PN 25

Brides:

DN 15-50: PN 40

DN 65-250: PN 16

(PN10, 25 et 40 nous consulter)

Température:

Température de service maxi.: 200°C

Note! Ne pas utiliser sur la vapeur.

Température de service mini.: -20°C

Pour une utilisation en dessous de -20°C, contactez IMI Hydronic Engineering.

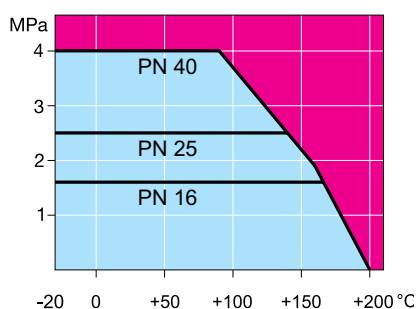

Fluide:

Convient également pour les installations industrielles avec par exemple de l'eau traitée, de l'éthanol, du méthanol, glycol ou freezium.

Matériaux:

Corps: Acier inoxydable EN X2CrNiMo17-12-2 (1.4404).

Cône: Acier inoxydable EN X2CrNiMo17-12-2 (1.4404).

Tige: Acier inoxydable EN X2CrNiMo17-12-2 (1.4404).

Joints de tige: FPM et NBR.

Étanchéité du siège: PTFE dur.

Levier:

DN 15-50: Acier inoxydable,
DN 65-150: Acier zingué,

DN 200- 250: Volant manuel.

Prises de pression: Acier inoxydable

EN X2CrNiMo17-12-2 (1.4404).

Marquage:

Corps et brides: N° de traçabilité.

Étiquetage: IMI TA, DN, PN, CE 0496*

(DN 40-250), matériaux, température maxi., No de produit et flèche de sens de débit.

*) Organisme certifié.

Brides:

EN 1092-1, ISO 7005-1.

TA-BVS 240 – Avec extrémités soudées

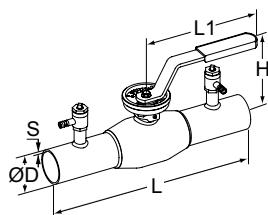

Avec extrémités soudées

DN	D	L	L1	H	S	Kvs	Kg	No d'article	GR	Cond	CHF/Pièce
PN 40											
15	21,3	230	145	105	2	5,83	0,9	6-52 240-015	CHD007	1	1 057,00
20	26,9	230	145	105	2	5,83	0,9	6-52 240-020	CHD007	1	1 100,00
25	33,7	230	145	113	2	12,6	1,1	6-52 240-025	CHD007	1	1 208,00
32	42,4	260	145	117	2	13,1	1,3	6-52 240-032	CHD007	1	1 313,00
40	48,3	260	188	114	2,5	22,6	2,3	6-52 240-040	CHD007	1	1 438,00
50	60,3	300	188	121	2,6	34,2	3,1	6-52 240-050	CHD007	1	1 520,00
PN 25											
65	76,1	300	280	154	3	61,2	4,4	6-52 240-065	CHD007	1	2 447,00
80	88,9	300	280	166	3	108	5,4	6-52 240-080	CHD007	1	4 098,00
100	114,3	325	280	173	3	216	7,7	6-52 240-090	CHD007	1	5 449,00
125	139,7	325	400	221	4	294	15,5	6-52 240-091	CHD007	1	7 244,00
150	168,3	350	600	240	4	461	16,1	6-52 240-092	CHD007	1	9 117,00
200*	219,1	400	-	-	4	660	38,2	6-52 240-093	CHD007	1	20 619,00
250*	273,0	530	-	-	4	1170	73,6	6-52 240-094	CHD007	1	39 613,00

*) Equipée d'un volant manuel.

Kvs = débit en m³/h pour une perte de charge de 1 bar, la vanne étant complètement ouverte.

TA-BVS 243 – Avec brides

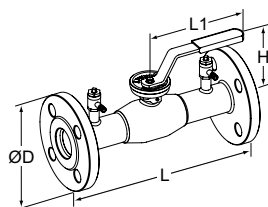

Avec brides

DN	Nombre de trous par bride	D	L	L1	H	Kvs	Kg	No d'article	GR	Cond	CHF/Pièce
PN 40											
15	4x14	95	250	145	105	5,83	2,1	6-52 243-015	CHD007	1	1 657,00
20	4x14	105	250	145	105	5,83	2,6	6-52 243-020	CHD007	1	1 683,00
25	4x14	115	240	145	113	12,6	3,1	6-52 243-025	CHD007	1	2 003,00
32	4x18	140	280	145	117	13,1	4,7	6-52 243-032	CHD007	1	2 088,00
40	4x18	150	270	188	114	22,6	6,0	6-52 243-040	CHD007	1	2 473,00
50	4x18	165	310	188	121	34,2	8,1	6-52 243-050	CHD007	1	2 741,00
PN 16											
65	8x18	185	310	280	160	61,2	10,1	6-52 243-065	CHD007	1	3 709,00
80	8x18	200	310	280	173	108	12	6-52 243-080	CHD007	1	5 563,00
100	8x18	220	350	280	173	216	15,9	6-52 243-090	CHD007	1	7 301,00
125	8x18	250	355	400	221	294	25,6	6-52 243-091	CHD007	1	9 701,00
150	8x22	285	370	600	240	461	30,0	6-52 243-092	CHD007	1	12 183,00
200*	12x22	340	425	-	-	660	56,7	6-52 243-093	CHD007	1	24 523,00
250*	12x26	405	550	-	-	1170	104	6-52 243-094	CHD007	1	48 911,00

*) Equipée d'un volant manuel.

Kvs = débit en m³/h pour une perte de charge de 1 bar, la vanne étant complètement ouverte.

Accessoires – Vannes d'équilibrage

Accessoires

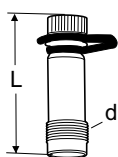

Prise de pression

Maxi. 120°C (intermittent 150°C)

AMETAL®/EPDM

STAD

d	L	No d'article	GR	Cond	CHF/Pièce
M14x1	44	52 179-014	CHD003	20	34,50
M14x1	103	52 179-015	CHD003	1	34,50

STAF, STAF-SG, STAF-R, STAG

d	L	No d'article	GR	Cond	CHF/Pièce
DN 20 - 50					
1/4	39	52 179-009	CHD003	50	34,50
1/4	103	52 179-609	CHD003	50	34,50
DN 65 - 400					
3/8	45	52 179-008	CHD003	1	34,50
3/8	101	52 179-608	CHD003	1	34,50

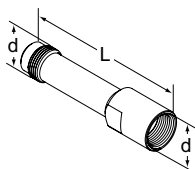

Rallonge pour point de mesure M14x1

Convient lors de l'utilisation d'un calorifuge.

AMETAL®

d	L	No d'article	GR	Cond	CHF/Pièce
M14x1	71	52 179-016	CHD003	1	55,70

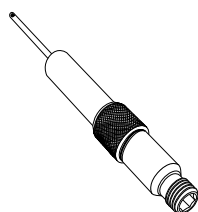

Prise de pression, rallonge 60 mm

(pas pour 52 179-000/-601)

Peut être installée sans devoir vidanger.

AMETAL®/Acier inox/EPDM

L	No d'article	GR	Cond	CHF/Pièce
60	52 179-006	CHD003	1	54,70

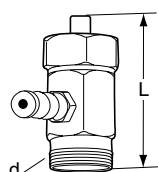

Prise de pression

Pour anciennes STAD et STAF

Max 150°C

AMETAL®/EPDM

d	L	No d'article	GR	Cond	CHF/Pièce
DN 20 - 50					
R1/4	30	52 179-000	CHD003	300	43,60
R1/4	90	52 179-601	CHD003	100	62,50
DN 65 - 400					
R3/8	30	52 179-007	CHD003	50	43,60
R3/8	90	52 179-607	CHD003	50	62,50

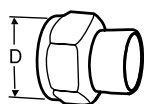

Raccord à souder pour tube cuivre

Ecrou tournant

Maxi. 120°C

Laiton/bronze CC491K (EN 1982)

Laiton/bronze CC491K (EN 1982)

Vanne DN	D	Tube Ø	No d'article	GR	Cond	CHF/Pièce
10	G1/2	10	52 009-510	CHD003	20	17,70
10	G1/2	12	52 009-512	CHD003	20	17,70
15	G3/4	15	52 009-515	CHD003	20	22,50
15	G3/4	16	52 009-516	CHD003	20	22,50
20	G1	18	52 009-518	CHD003	20	25,40
20	G1	22	52 009-522	CHD003	20	25,40
25	G1 1/4	28	52 009-528	CHD003	10	34,50
32	G1 1/2	35	52 009-535	CHD003	10	60,30
40	G2	42	52 009-542	CHD003	10	77,60
50	G2 1/2	54	52 009-554	CHD003	10	124,00

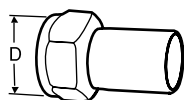

Raccord pour tube lisse

Pour raccordement avec raccord à sertir

Ecrou tournant

Maxi. 120°C

Laiton/AMETAL®

Laiton/AMETAL®

Vanne DN	D	Tube Ø	No d'article	GR	Cond	CHF/Pièce
10	G1/2	12	52 009-312	CHD003	20	21,70
15	G3/4	15	52 009-315	CHD003	20	21,70
20	G1	18	52 009-318	CHD003	20	24,10
20	G1	22	52 009-322	CHD003	20	24,10
25	G1 1/4	28	52 009-328	CHD003	10	34,50
32	G1 1/2	35	52 009-335	CHD003	10	60,30
40	G2	42	52 009-342	CHD003	10	77,60
50	G2 1/2	54	52 009-354	CHD003	10	124,00

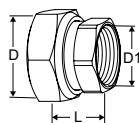

Raccord fileté, femelle

Filetage femelle conforme à ISO 228.

Longueur du filetage femelle à la norme ISO 7-1.

Ecrou tournant

Vanne DN	D	D1	L*	No d'article	GR	Cond	CHF/Pièce
10	G1/2	G3/8	21	52 163-010	CHD003	1	4,50
15	G3/4	G1/2	21	52 163-015	CHD003	1	5,00
20	G1	G3/4	23	52 163-020	CHD003	1	9,00
25	G1 1/4	G1	23	52 163-025	CHD003	1	16,40
32	G1 1/2	G1 1/4	31	52 163-032	CHD003	1	23,60
40	G2	G1 1/2	30	52 163-040	CHD003	1	31,60
50	G2 1/2	G2	32	52 163-050	CHD003	1	39,20

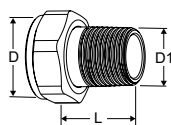

Raccord fileté, mâle

Filetage conforme à la norme ISO 7-1.

Ecrou tournant

Vanne DN	D	D1	L*	No d'article	GR	Cond	CHF/Pièce
15	G3/4	R1/2	29	0601-02.350	CHD013	1	9,80
20	G1	R3/4	32,5	0601-03.350	CHD013	1	10,50
25	G1 1/4	R1	35	0601-04.350	CHD013	1	16,70
32	G1 1/2	R1 1/4	38,5	0601-05.350	CHD013	1	32,70

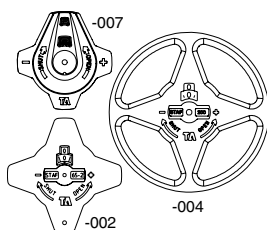

Poignée

Complète

STAF

DN	No d'article	GR	Cond	CHF/Pièce
20 - 50	52 186-007	CHD003	25	46,80
65 - 150	52 186-002	CHD003	10	39,10
200 - 400	52 186-004	CHD003	1	433,00

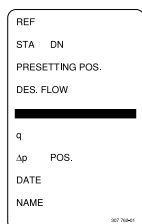

Plaque de marquage

No d'article	GR	Cond	CHF/Pièce
52 161-990	CHD003	20	4,10

Clé Allen



[mm]	Pour STAD	Pour STAF, DN (préréglage)	No d'article	GR	Cond	CHF/Pièce
3	Préréglage	20 - 150	52 187-103	CHD003	25	30,20
5	Vidange	200 - 400	52 187-105	CHD003	25	33,90

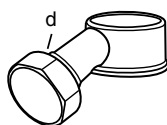

Dispositif de vidange STAD

Peut être installé avec l'installation sous pression.

Pour les anciennes vannes avec un manchon métallique ou plastique sur le point de mesure.

d	No d'article	GR	Cond	CHF/Pièce
G3/4	52 179-996	CHD003	10	41,30

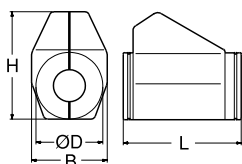

Calorifuge préformé

Pour chauffage/refroidissement

Polyuréthane, sans CFC. Recouvert avec PVC gris.

Voir feuillet de catalogue "Calorifuge préformé" pour tous les détails.

STAD

Pour DN	L	H	D	B	No d'article	GR	Cond	CHF/Pièce
10-20	155	135	90	103	52 189-615	CHD003	35	73,60
25	175	142	94	103	52 189-625	CHD003	35	80,40
32	195	156	106	103	52 189-632	CHD003	30	91,50
40	214	169	108	113	52 189-640	CHD003	25	93,70
50	245	178	108	114	52 189-650	CHD003	20	104,00

STAF, STAF-SG

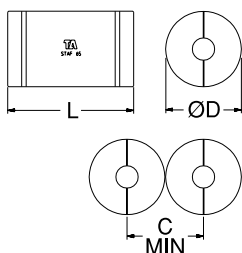

Pour DN	L	D	C	No d'article	GR	Cond	CHF/Pièce
50	390	250	252	52 189-850	CHD003	25	423,00
65	450	270	272	52 189-865	CHD003	18	552,00
80	480	290	292	52 189-880	CHD003	16	566,00
100	520	320	322	52 189-890	CHD003	10	639,00
125	570	350	352	52 189-891	CHD003	8	721,00
150	660	380	382	52 189-892	CHD003	6	807,00

MDFO

Orifice de mesure du débit

Orifice de mesure du débit auto-étanche du point de mesure.



Caractéristiques techniques

Applications:

Installations de chauffage et de refroidissement.
Installations de distribution sanitaire.

Fonctions:

Mesure

Dimensions:

DN 20-900

Classe de pression:

PN 16 (DN 20-900)

Température:

Température de service maxi.: 120°C
Température de service mini.: -20°C

Matériaux:

Diaphragme: Acier inox
X3CrNiMo17-13-3 (No. 1.4436 conforme à EN 10028-7 ou EN 10272 (BS 970 316/S16)
Prise de pression: AMETAL®
Étanchéité (Prise de pression): EPDM

AMETAL® est le nom donné par IMI Hydronic Engineering à son alliage résistant à la dézincification.

Marquage:

TA, MDFO, DN, PN, BS 7350, No. de charge, flèche de sens de débit.

Articles

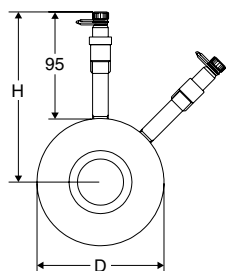

Avec système auto-étanche pour le point de mesure

PN 16

DN	D	H	Épaisseur de la bride	Kv _{max}	Kv _{signal}	Kg	No d'article	GR	Cond	CHF/Pièce
20	63	127	18	6	4,68	0,59	52 176-920	CHD005	1	327,00
25	73	131	18	11	8,64	0,70	52 176-925	CHD005	1	333,00
32	84	137	18	23	16,6	0,83	52 176-932	CHD005	1	350,00
40	94	142	18	35	24,5	0,98	52 176-940	CHD005	1	362,00
50	109	150	18	72	46,1	1,2	52 176-950	CHD005	1	484,00
65	127	159	18	154	90	1,5	52 176-965	CHD005	1	522,00
80	142	166	18	220	120	1,8	52 176-980	CHD005	1	551,00
100	162	176	18	373	220	2,0	52 176-990	CHD005	1	600,00
125	192	191	18	570	342	2,5	52 176-991	CHD005	1	839,00
150	218	204	18	789	468	3,0	52 176-992	CHD005	1	930,00
200	273	231	18	1383	792	4,3	52 176-993	CHD005	1	1 134,00
250	329	260	18	2122	1224	5,7	52 176-994	CHD005	1	1 630,00
300	384	287	18	3116	1800	7,0	52 176-995	CHD005	1	2 668,00
350	444	317	20	4000	2250	10	52 176-996	CHD005	1	5 983,00
400	496	343	23	5300	3000	14	52 176-997	CHD005	1	8 569,00
450	556	373	28	6400	3750	22	52 176-999	CHD005	1	11 567,00
500	618	404	28	7950	4500	26	52 176-998	CHD005	1	14 065,00

Accessoires

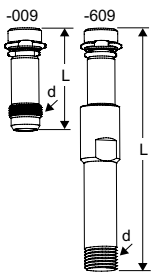

Prise de pression

Maxi. 120°C (intermittent 150°C)

AMETAL®/EPDM

d	L		No d'article	GR	Cond	CHF/Pièce
1/4	39		52 179-009	CHD003	50	34,50
1/4	103	rallonge	52 179-609	CHD003	50	34,50

Calorifuge préformé

Calorifuges préfabriqués pour systèmes de chauffage et de refroidissement

Calorifuges préfabriqués et démontables pour réduire les pertes de chaleur dans les systèmes de chauffage et prévenir la condensation dans les systèmes de refroidissement.



Caractéristiques techniques

Applications:

Installations de chauffage et de refroidissement.
Installations d'eau sanitaire.

Fonction:

L'isolation.

Température:

Température de service maxi.: 120°C
(Intermittent 140°C)
Température de service mini.: 12°C
-8°C en réalisant un joint entre les 2 moitiés.

Matériaux:

Polyuréthane, sans CFC.

Masse volumique:

50-60 kg/m³

Alvéoles ouvertes:

< 12%

Conductibilité thermique λ 50°C:

0,028 W/mK

Absorption d'eau:

< 2% du volume à 20°C

Traitement de surface:

PVC gris

Classe de résistance au feu:

Les coquilles isolantes répondent à la classe B2 suivant DIN 4102.

Articles

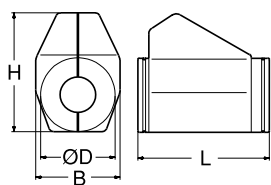

STAD

Pour chauffage/refroidissement

Pour DN	L	H	D	B	No d'article	GR	Cond	CHF/Pièce
10-20	155	135	90	103	52 189-615	CHD003	35	73,60
25	175	142	94	103	52 189-625	CHD003	35	80,40
32	195	156	106	103	52 189-632	CHD003	30	91,50
40	214	169	108	113	52 189-640	CHD003	25	93,70
50	245	178	108	114	52 189-650	CHD003	20	104,00

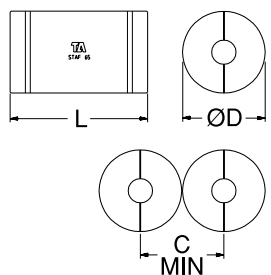

STAF, STAF-SG

Pour chauffage/refroidissement

Pour DN	L	D	C	No d'article	GR	Cond	CHF/Pièce
50	390	250	252	52 189-850	CHD003	25	423,00
65	450	270	272	52 189-865	CHD003	18	552,00
80	480	290	292	52 189-880	CHD003	16	566,00
100	520	320	322	52 189-890	CHD003	10	639,00
125	570	350	352	52 189-891	CHD003	8	721,00
150	660	380	382	52 189-892	CHD003	6	807,00

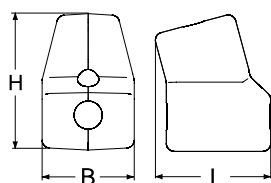

STAP

Pour chauffage/refroidissement

Pour DN	L	H	B	No d'article	GR	Cond	CHF/Pièce
15-25	145	172	116	52 265-225	CHD005	40	62,50
32-50	191	234	154	52 265-250	CHD005	25	83,60

STAP – DN 15-50

Régulateur de pression différentielle DN 15-50, consigne réglable et fonction d'arrêt

STAP est un régulateur de pression différentielle dont le rôle est de maintenir une pression différentielle constante pour assurer une régulation stable et précise, réduire le risque de fonctionnement bruyant des vannes de régulation et faciliter l'équilibrage et la mise en route. En raison de sa précision élevée et de son faible encombrement, le régulateur STAP est particulièrement indiqué pour être utilisée du côté secondaire des installations de chauffage et de refroidissement.



Caractéristiques techniques

Applications:

Installations de chauffage et de refroidissement.

Fonctions:

Régulateur de pression différentielle
 Δp réglable
 Prise de pression
 Arrêt
 Vidange (accessoire)

Dimensions :

DN 15-50

Classe de pression :

PN 16

Pression différentielle maxi. (ΔpV):

250 kPa

Plage de réglage:

DN 15 - 20: 5* - 25 kPa
 DN 32 - 40: 10* - 40 kPa
 DN 15 - 25: 10* - 60 kPa
 DN 32 - 50: 20* - 80 kPa
 *) Préréglage d'usine

Température:

Température de service maxi.: 120°C
 Température de service mini.: -20°C

Fluides :

Eau ou fluides neutres, eau glycolée (0-57%).

Matériaux :

Corps : AMETAL®
 Tête de la vanne : AMETAL®
 Cône : AMETAL®
 Tige : AMETAL®
 Joints toriques : Caoutchouc EPDM
 Membrane : Caoutchouc HNBR
 Ressort : Acier inox
 Support ressort : AMETAL® et PPS renforcé
 Poignée : Polyamide

AMETAL® est le nom donné par IMI Hydronic Engineering à son alliage résistant à la dézincification.

Marquage:

Corps de la vanne: TA, PN 16/150, DN, pouce et flèche de sens de débit.
 Tête de la vanne: STAP, ΔpL 5-25, 10-40, 10-60 ou 20-80.

Connexion :

Tarudée femelle selon norme ISO 228, longueur de tarudage selon norme ISO 7-1.

Articles

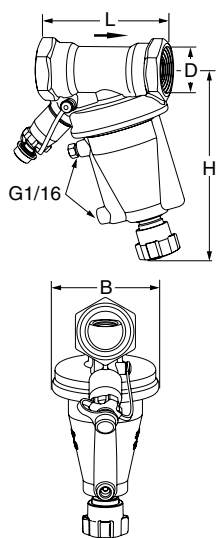
**Filetage femelle**

Y compris un capillaire de 1 m, et pièces intermédiaires G1/2 et G3/4

DN	D	L	H	B	Kv _m	q _{max} [m ³ /h]	Kg	No d'article	GR	Cond	CHF/Pièce
5-25 kPa											
15*	G1/2	84	137	72	1,4	1,0	1,1	52 265-115	CHD005	1	305,00
20*	G3/4	91	139	72	3,1	2,2	1,2	52 265-120	CHD005	1	360,00
10-40 kPa											
32	G1 1/4	133	179	110	8,5	6,0	2,6	52 265-132	CHD005	1	483,00
40	G1 1/2	135	181	110	12,8	9,1	2,9	52 265-140	CHD005	1	582,00
10-60 kPa											
15*	G1/2	84	137	72	1,4	1,0	1,1	52 265-015	CHD005	1	305,00
20*	G3/4	91	139	72	3,1	2,2	1,2	52 265-020	CHD005	1	360,00
25	G1	93	141	72	5,5	3,9	1,3	52 265-025	CHD005	1	416,00
20-80 kPa											
32	G1 1/4	133	179	110	8,5	6,0	2,6	52 265-032	CHD005	1	483,00
40	G1 1/2	135	181	110	12,8	9,1	2,9	52 265-040	CHD005	1	582,00
50	G2	137	187	110	24,4	17,3	3,5	52 265-050	CHD005	1	705,00

→ = Direction du débit

Kv_m = m³/h pour une pression différentielle de 1 bar, et une ouverture maximum correspondant à une bande proportionnelle (BP) de -20% ou -25% autour de la consigne.

*) Peuvent être raccordés à des tubes lisses à l'aide du raccord à compression KOMBI. (Voir accessoires ou feuillet de catalogue KOMBI).

G = Taraudage selon norme ISO 228. Longueur de taraudage selon norme ISO 7-1.

STAP/STAD

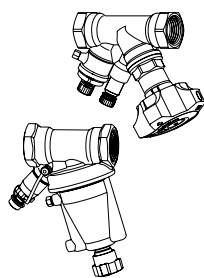
**Kit STAP/STAD**

Pour plus d'informations sur la STAD, voir la documentation concernée.

STAP DN	STAD DN	No d'article	GR	Cond	CHF/Pièce
5-25 kPa					
15	15	52 865-101	CHD005	1	402,00
20	20	52 865-102	CHD005	1	471,00
10-40 kPa					
32	32	52 865-103	CHD005	1	629,00
40	40	52 865-104	CHD005	1	767,00
10-60 kPa					
15	10	52 865-001	CHD005	1	402,00
15	15	52 865-002	CHD005	1	402,00
20	20	52 865-003	CHD005	1	471,00
25	25	52 865-004	CHD005	1	541,00
20-80 kPa					
32	32	52 865-005	CHD005	1	629,00
40	40	52 865-006	CHD005	1	767,00
50	50	52 865-007	CHD005	1	919,00

STAP - DN 65-100

Régulateur de pression différentielle DN 65-100, avec point de consigne réglable et fonction d'arrêt

Le STAP à brides est un régulateur de pression différentielle. Son rôle est de maintenir une pression différentielle constante sur la charge pour assurer une régulation proportionnelle stable et précise, réduire le risque de fonctionnement bruyant des vannes de régulation et faciliter l'équilibrage et la mise en route. En raison de sa précision élevée et de son faible encombrement, le régulateur STAP est particulièrement indiqué pour être utilisé du côté secondaire des installations de chauffage et de refroidissement.



Caractéristiques techniques

Applications:

Installations de chauffage et de refroidissement.

Fonctions:

Régulateur de pression différentielle
 Δp réglable (point de consigne de Δp réglable)
 Prise de pression
 Arrêt

Dimensions:

DN 65-100

Classe de pression:

PN 16

Pression différentielle maxi. (Δp_V):

350 kPa

Plage de réglage:

20* - 80 kPa resp 40* - 160 kPa.

*) Préréglage d'usine

Température :

Température de service maxi. : 120°C
 Température de service mini. : -10°C

Fluides :

Eau ou fluides neutres, eau glycolée (0-57%).

Matériaux:

Corps: Fonte EN-GJL-250 (GG 25)
 Tête de la vanne: AMETAL®
 Cône: AMETAL®
 Tiges: AMETAL®
 Joints toriques: Caoutchouc EPDM
 Étanchéité du siège: Cône avec bague EPDM
 Membrane: Caoutchouc renforcé EPDM
 Ressort: Acier inox
 Poignée: Polyamide

AMETAL® est le nom donné par IMI Hydronic Engineering à son alliage résistant à la dézincification.

Traitement de surface:

Corps: Laque Epoxy.

Marquage:

Corps de la vanne: TA, PN 16, DN, CE, 250 Cl, flèche de débit et date de moulage de fabrication (année, mois et jour).
 Tête de la vanne et poignée: Marquage STAP, DN, Δp_L 20-80 ou 40-160 kPa et code barre.

Ecartement entre brides:

ISO 5752 série 1, NF E 29-305 série 1.

Brides:

ISO 7005-2.

Articles

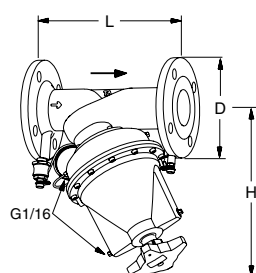

Brides

Y compris un capillaire de 1 m, et pièces intermédiaires avec vanne d'arrêt.

PN 16, ISO 7005-2

DN	Nombre de trous par bride	D	L	H	Kv_m	q_{max} [m³/h]	Kg	No d'article	GR	Cond	CHF/Pièce
20-80 kPa											
65	4	185	290	321	36	25,5	22	52 265-065	CHD005	1	2 779,00
80	8	200	310	337	55	38,9	24	52 265-080	CHD005	1	3 615,00
100	8	220	350	350	110	77,8	29	52 265-090	CHD005	1	5 230,00
40-160 kPa											
65	4	185	290	321	36	25,5	22	52 265-165	CHD005	1	2 779,00
80	8	200	310	337	55	38,9	24	52 265-180	CHD005	1	3 615,00
100	8	220	350	350	110	77,8	29	52 265-190	CHD005	1	5 230,00

→ = Direction du débit

Kv_m = m³/h pour une pression différentielle de 1 bar, et une ouverture maximale correspondant à une bande proportionnelle (BP) de 25% autour du point de consigne.

Accessoires – STAP

Accessoires – STAP

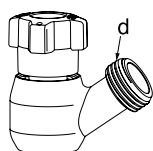

Dispositif de vidange STAP

DN 15-50

d	No d'article	GR	Cond	CHF/Pièce
G3/4	52 265-202	CHD005	25	75,90

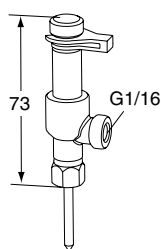

Prise de pression, deux voies

Pour raccorder le capillaire tout en ayant la possibilité d'effectuer des mesures avec l'instrument de mesure TA-SCOPE.

No d'article	GR	Cond	CHF/Pièce
52 179-200	CHD003	1	208,00

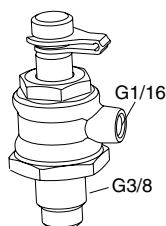

Raccordement du capillaire avec vanne d'arrêt

DN 65-100

No d'article	GR	Cond	CHF/Pièce
52 265-206	CHD005	1	58,00

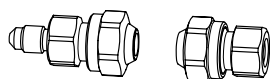

Kit d'extension pour capillaire

Complet avec raccords pour tube de 6 mm.

No d'article	GR	Cond	CHF/Pièce
52 265-212	CHD005	1	114,00

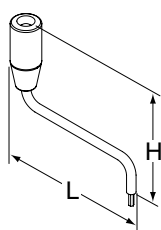

Outil de réglage du Δp_L

DN 15-50

L	H	No d'article	GR	Cond	CHF/Pièce	
107	95	3 mm	52 265-305	CHD005	1	52,80

DN 65-100

L	H	No d'article	GR	Cond	CHF/Pièce	
207	72	5 mm	52 265-304	CHD005	1	52,80

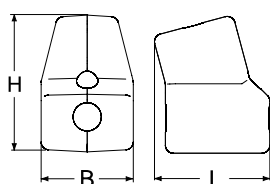

Isolation STAP

Pour chauffage/refroidissement

Pour DN	L	H	B	No d'article	GR	Cond	CHF/Pièce
15-25	145	172	116	52 265-225	CHD005	40	62,50
32-50	191	234	154	52 265-250	CHD005	25	83,60

Pièces de rechange – STAP

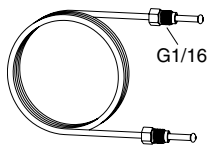

Capillaire

L	No d'article	GR	Cond	CHF/Pièce
1 m	52 265-301	CHD005	10	42,50

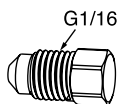

Capuchon

Purge

No d'article	GR	Cond	CHF/Pièce
52 265-302	CHD005	10	8,30

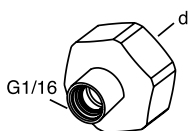

Pièce intermédiaire

Raccord pour capillaire avec raccordement G1/16.
STAD

d	No d'article	GR	Cond	CHF/Pièce
G3/4	52 179-986	CHD005	50	12,80

TA-PILOT-R

Régulateur de pression différentielle à point de consigne réglable

Le TA-PILOT-R est conçu pour maintenir une pression différentielle stable quelle que soit la charge. Avec une précision inégalée, TA-PILOT-R permet de garantir l'autorité des vannes de régulation et leur bon fonctionnement. En outre, il permet d'éviter les bruits et simplifie la procédure d'équilibrage. TA-PILOT-R est un régulateur de pression différentielle destiné à être utilisé sur le retour. Les prises de mesure permettent de mesurer la pression aidant ainsi au diagnostic de l'installation.



Caractéristiques techniques

Applications:

Installations de chauffage et de refroidissement.
Installation sur le retour.

Fonctions:

Régulateur de pression différentielle
Préréglage Δp quelle que soit la charge (Δp_L)
Mesure (Δp_L)

Dimensions:

DN 65-200

Classe de pression:

PN 16 et PN 25

Pression différentielle maxi. (Δp_V):

1200 kPa

Plage de réglage:

10* - 50 kPa
30* - 150 kPa
80* - 400 kPa
*) Réglage à la livraison

Taux de fuite:

Joint étanche

Température:

Température de service maxi.:
- avec prise de pression, standard: 120°C
- avec prise de pression, double sécurisée: 150°C
Température de service mini.: -10°C

Fluide:

Eau et fluides neutres, eau glycolée.
(Pour d'autres fluides, consulter IMI Hydronic Engineering).

Matériaux:

Corps: Fonte nodulaire EN-GJS-400-15
Corps du pilot: AMETAL®
Joint toriques: EDPM
Étanchéité du siège: EPDM/Acier inox
Mécanisme de fermeture: Acier inox et laiton
Membrane: EPDM
Ressorts: Acier inox
Vis et écrous: Acier inox

AMETAL® est le nom donné par IMI Hydronic Engineering à son alliage résistant à la dézincification.

Traitement de surface:

Corps du Pilot : non traité
Corps: peinture électrophorétique.

Marquage:

TA, IMI, DN, PN, Kvs, $T_{min/max}$, Numéro de série, composition du corps et flèche indiquant le sens du débit, étiquette, plage de Δp_L .
Identification par couleur des plages de fonctionnement du Pilot :
10-50 kPa: Bleu
30-150 kPa: Orange
80-400 kPa: Gris
Marquage CE:
DN 65-125: CE
DN 150-200: CE 1370 *
*) Organisme certifié.

Brides:

PN 16, PN 25: Selon EN-1092-2, type 21.
Longueur face-à-face selon EN 558 série 3.

Articles – Maxi. 120°C

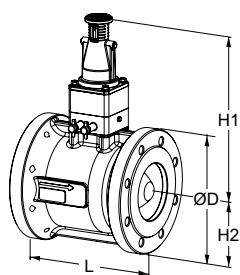

Brides

Brides selon EN-1092-2, type 21.

Y compris un capillaire (Ø6 mm) de 1,2 m, raccordement du capillaire Ø6xR1/4, et raccordement du capillaire avec vanne d'arrêt Ø6xG3/8.

PN 16

DN	Nombre de trous par bride	D	L	H1	H2	Kv _m	q _{max} [m ³ /h]	Kg	No d'article	GR	Cond	CHF/Pièce
10-50 kPa												
65	4	185	190	274	93	75	53	18	23121-2111-065	CHD005	1	3 791,00
80	8	200	203	281	100	110	78	21	23121-2111-080	CHD005	1	4 113,00
100	8	220	229	303	110	180	127	32	23121-2111-100	CHD005	1	5 309,00
125	8	250	254	313	125	270	191	42	23121-2111-125	CHD005	1	6 198,00
150	8	285	267	331	143	400	283	56	23121-2111-150	CHD005	1	7 467,00
200	12	340	292	361	170	600	424	83	23121-2111-200	CHD005	1	11 885,00
30-150 kPa												
65	4	185	190	274	93	75	53	18	23121-2121-065	CHD005	1	3 791,00
80	8	200	203	281	100	110	78	21	23121-2121-080	CHD005	1	4 113,00
100	8	220	229	303	110	180	127	32	23121-2121-100	CHD005	1	5 309,00
125	8	250	254	313	125	270	191	42	23121-2121-125	CHD005	1	6 198,00
150	8	285	267	331	143	400	283	56	23121-2121-150	CHD005	1	7 467,00
200	12	340	292	361	170	600	424	83	23121-2121-200	CHD005	1	11 885,00
80-400 kPa												
65	4	185	190	274	93	75	53	18	23121-2131-065	CHD005	1	3 791,00
80	8	200	203	281	100	110	78	21	23121-2131-080	CHD005	1	4 113,00
100	8	220	229	303	110	180	127	32	23121-2131-100	CHD005	1	5 309,00
125	8	250	254	313	125	270	191	42	23121-2131-125	CHD005	1	6 198,00
150	8	285	267	331	143	400	283	56	23121-2131-150	CHD005	1	7 467,00
200	12	340	292	361	170	600	424	83	23121-2131-200	CHD005	1	11 885,00

PN 25

DN	Nombre de trous par bride	D	L	H1	H2	Kv _m	q _{max} [m ³ /h]	Kg	No d'article	GR	Cond	CHF/Pièce
10-50 kPa												
65	8	185	190	274	93	75	53	18	23121-2211-065	CHD005	1	3 791,00
80	8	200	203	281	100	110	78	21	23121-2211-080	CHD005	1	4 113,00
100	8	235	229	303	118	180	127	34	23121-2211-100	CHD005	1	5 309,00
125	8	270	254	313	135	270	191	45	23121-2211-125	CHD005	1	6 198,00
150	8	300	267	331	150	400	283	59	23121-2211-150	CHD005	1	7 467,00
200	12	360	292	361	180	600	424	87	23121-2211-200	CHD005	1	11 885,00
30-150 kPa												
65	8	185	190	274	93	75	53	18	23121-2221-065	CHD005	1	3 791,00
80	8	200	203	281	100	110	78	21	23121-2221-080	CHD005	1	4 113,00
100	8	235	229	303	118	180	127	34	23121-2221-100	CHD005	1	5 309,00
125	8	270	254	313	135	270	191	45	23121-2221-125	CHD005	1	6 198,00
150	8	300	267	331	150	400	283	59	23121-2221-150	CHD005	1	7 467,00
200	12	360	292	361	180	600	424	87	23121-2221-200	CHD005	1	11 885,00
80-400 kPa												
65	8	185	190	274	93	75	53	18	23121-2231-065	CHD005	1	3 791,00
80	8	200	203	281	100	110	78	21	23121-2231-080	CHD005	1	4 113,00
100	8	235	229	303	118	180	127	34	23121-2231-100	CHD005	1	5 309,00
125	8	270	254	313	135	270	191	45	23121-2231-125	CHD005	1	6 198,00
150	8	300	267	331	150	400	283	59	23121-2231-150	CHD005	1	7 467,00
200	12	360	292	361	180	600	424	87	23121-2231-200	CHD005	1	11 885,00

Kv_m = m³/h pour une pression différentielle de 1 bar, et une ouverture maximum correspondant à une bande proportionnelle (BP) autour de la consigne.

Autres équipements

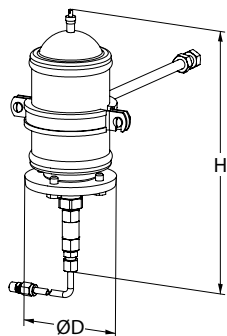

Vase d'expansion

Pour un fonctionnement aux alentours d'un $K_v = 4$.

Y compris un capillaire ($\varnothing 6$ mm) de 1,2 m, raccordement du capillaire $\varnothing 6 \times R1/4$, et raccordement du capillaire avec vanne d'arrêt $\varnothing 6 \times G3/8$.

Réglé en usine à 3 bar.

H	D	No d'article	GR	Cond	CHF/Pièce
266	90	23124-2542-001	CHD005	1	246,00

Accessoires

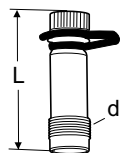

Prise de pression

Maxi. 120°C (intermittent 150°C)

AMETAL®/EPDM

d	L	No d'article	GR	Cond	CHF/Pièce
M14x1	44	52 179-014	CHD003	20	34,50
M14x1	103	52 179-015	CHD003	1	34,50

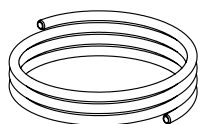

Capillaire

$\varnothing 6$ mm

Inclus dans le TA-PILOT-R.

L [m]	No d'article	GR	Cond	CHF/Pièce
1,2	52 759-215	CHD005	1	22,30

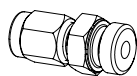

Raccordement du capillaire

Capillaire de $\varnothing 6$ mm avec connexion R1/4 ou R1/8.

$6 \times R1/4$ inclus dans le TA-PILOT-R.

No d'article	GR	Cond	CHF/Pièce
52 759-201	CHD005	1	7,80

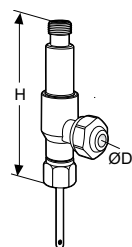

Prise de pression, deux voies

Pour raccorder le capillaire tout en ayant la possibilité d'effectuer des mesures avec l'instrument de mesure TA-SCOPE.

Pour raccorder le capillaire à une STAF/STAF-SG existante.

Peut être installé avec l'installation sous pression.

D	H	No d'article	GR	Cond	CHF/Pièce
6	68	52 179-206	CHD003	1	126,00

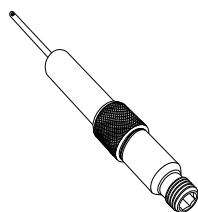

Prise de pression, rallonge 60 mm

Peut être installée sans besoin de vidanger.

AMETAL®/Acier inox/EPDM

L	No d'article	GR	Cond	CHF/Pièce
60	52 179-006	CHD003	1	54,70

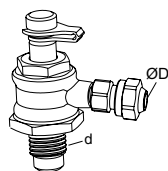

Raccordement du capillaire avec vanne d'arrêt

Pour remplacer le point de mesure existant sur STAF/STAF-SG, DN 65 et plus.

G3/8 inclus dans le TA-PILOT-R.

d	D	Pour DN	No d'article	GR	Cond	CHF/Pièce
G1/4	6	20-50	52 265-209	CHD005	1	71,90
G3/8	6	65-400	52 265-208	CHD005	1	74,10

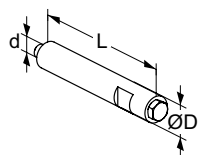

Rallonge de purge

Pour calorifuge

Acier inox/EPDM/Laiton

d	D	L	No d'article	GR	Cond	CHF/Pièce
M6	12	70	52 759-220	CHD003	1	Sur demande

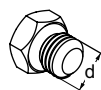

Vis de purge

Laiton/EPDM

d	No d'article	GR	Cond	CHF/Pièce
M6	52 759-211	CHD005	1	3,30

DA 516

Régulateur de pression différentielle à point de consigne réglable – DN 15-50

Ce régulateur de pression différentielle compact est prévu pour des installations de chauffage et de refroidissement et sont particulièrement efficaces dans les contextes qui exigent des températures et/ou des pertes de charge élevées. Le DA 516 peut être utilisé dans les installations de chauffage urbain et de refroidissement, aussi bien du côté primaire que du côté secondaire. Le corps en fonte ductile est protégé de la corrosion par une peinture électrophorétique.



Caractéristiques techniques

Applications:

Installations de chauffage et de refroidissement.
Installation sur le retour.

Fonctions:

Régulation de la pression différentielle sur la charge.

Dimensions:

DN 15-50

Classe de pression:

PN 25

Pression différentielle maxi. (Δp_V):

1600 kPa = 16 bar

Plage de réglage:

La pression différentielle Δp_L secondaire est réglable dans l'intervalle:
5-30 kPa, 10-60 kPa, 10-100 kPa et 60-150 kPa.

Réglage à la livraison:

Valeur maxi. (30, 60, 100 et 150 kPa, respectivement).

Température:

Température de service maxi.:

- avec prise de pression: 120°C

- sans prise de pression: 150°C

Température de service mini.: -10 °C

Fluide:

Eau et fluides neutres, eau glycolée.

Matériaux:

Corps de la vanne: Fonte nodulaire EN-GJS-400

Membranes et joints: EPDM

Bague de réglage: PPS Ryton

Traitement de surface:

Peinture électrophorétique.

Marquage:

TA, DN, PN, Matériaux, Kvs, Δp et flèche indiquant le sens du débit.

Connexion:

Filetage mâle selon norme ISO 228.

DA 516 – Avec prise de pression (maxi. 120°C)

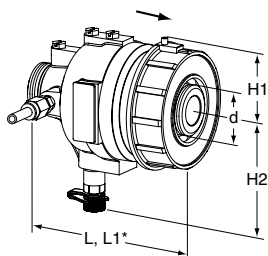

Filetage mâle

Filetage conforme à ISO 228

Raccords en option.

Tube capillaire (Ø6) inclus: 1 200 mm

Inclus kit de raccordement (G1/2+G3/4) pour capillaire par ex STAD.

PN 25

DN	d	L	L1*	H1	H2	Kvs	Kg	No d'article	GR	Cond	CHF/Pièce
5-30 kPa											
15/20	G1	106	116	41	85	4	1,5	52 795-020	CHD005	1	527,00
25/32	G1 1/4	125	150	51	98	12	2,6	52 795-025	CHD005	1	743,00
40/50	G2	162	190	70	110	30	5,8	52 795-040	CHD005	1	1 419,00
10-60 kPa											
15/20	G1	106	116	41	85	4	1,5	52 795-120	CHD005	1	527,00
25/32	G1 1/4	125	150	51	98	12	2,6	52 795-125	CHD005	1	743,00
40/50	G2	162	190	70	110	30	5,8	52 795-140	CHD005	1	1 419,00
10-100 kPa											
15/20	G1	106	116	41	85	4	1,5	52 795-220	CHD005	1	527,00
25/32	G1 1/4	125	150	51	98	12	2,6	52 795-225	CHD005	1	743,00
40/50	G2	162	190	70	110	30	5,8	52 795-240	CHD005	1	1 419,00
60-150 kPa											
15/20	G1	106	116	41	85	4	1,5	52 795-320	CHD005	1	527,00
25/32	G1 1/4	125	150	51	98	12	2,6	52 795-325	CHD005	1	743,00
40/50	G2	162	190	70	110	30	5,8	52 795-340	CHD005	1	1 419,00

*) Longueur, bague de réglage comprise.

Kvs = débit en m³/h pour une perte de charge de 1 bar, la vanne étant complètement ouverte.

→ = Direction du débit

Raccords pour DN 15-50

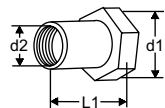
**Raccord fileté, femelle**

Filetage conforme à ISO 228.

Ecroû tournant

d1	d2	L1*	No d'article	GR	Cond	CHF/Pièce
G1	G1/2	26	52 759-015	CHD003	10	24,80
G1	G3/4	32	52 759-020	CHD003	10	43,20
G1 1/4	G1	47	52 759-025	CHD003	6	54,30
G1 1/4	G1 1/4	52	52 759-032	CHD003	6	61,00
G2	G1 1/2	52	52 759-040	CHD003	2	72,40
G2	G2	64,5	52 759-050	CHD003	2	85,90

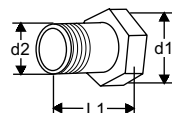
**Raccord fileté, mâle**

Filetage conforme à ISO 7

Ecroû tournant

d1	d2	L1*	No d'article	GR	Cond	CHF/Pièce
G1	R1/2	34	52 759-115	CHD003	10	24,80
G1	R3/4	40	52 759-120	CHD003	10	43,20
G1 1/4	R1	40	52 759-125	CHD003	6	54,30
G1 1/4	R1 1/4	45	52 759-132	CHD003	6	61,00
G2	R1 1/2	45	52 759-140	CHD003	2	72,40
G2	R2	50	52 759-150	CHD003	2	85,90

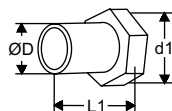
**Raccord à souder**

Ecroû tournant

d1	D	L1*	No d'article	GR	Cond	CHF/Pièce
G1	20,8	37	52 759-315	CHD003	10	20,40
G1	26,3	42	52 759-320	CHD003	10	20,40
G1 1/4	33,2	47	52 759-325	CHD003	6	38,50
G1 1/4	40,9	47	52 759-332	CHD003	6	49,90
G2	48,0	47	52 759-340	CHD003	2	67,70
G2	60,0	52	52 759-350	CHD003	2	78,10

*) Les longueurs de montage

Raccord à bride

Attention! Utilisable uniquement côté "entrée".

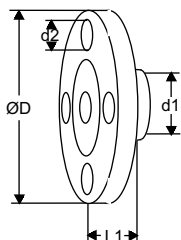

d1	d2	D	L1*	No d'article	GR	Cond	CHF/Pièce
G1	M12	95	10	52 759-515	CHD003	10	90,00
G1	M12	105	20	52 759-520	CHD003	10	92,60
G1 1/4	M12	115	5	52 759-525	CHD003	6	150,00
G1 1/4	M16	140	15	52 759-532	CHD003	6	176,00
G2	M16	150	5	52 759-540	CHD003	2	186,00
G2	M16	165	20	52 759-550	CHD003	2	200,00

Raccord à bride (rallonge)

Attention! Utilisable uniquement côté "sortie".

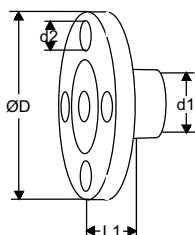

d1	d2	D	L1*	No d'article	GR	Cond	CHF/Pièce
G1	M12	95	47	52 759-615	CHD003	10	72,20
G1	M12	105	47	52 759-620	CHD003	10	74,00
G1 1/4	M12	115	62	52 759-625	CHD003	6	120,00
G1 1/4	M16	140	62	52 759-632	CHD003	6	142,00
G2	M16	150	72	52 759-640	CHD003	2	150,00
G2	M16	165	72	52 759-650	CHD003	2	161,00

*) Les longueurs de montage

Accessoires

Capillaire

Ø6 mm

Inclus dans le DA 516.

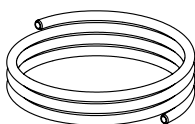

L [m]	No d'article	GR	Cond	CHF/Pièce
1,2	52 759-215	CHD005	1	22,30

Raccordement du capillaire

Capillaire de Ø6 mm avec connexion R1/4 ou R1/8.

Inclus dans le DA 516.

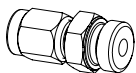

	No d'article	GR	Cond	CHF/Pièce
6xR1/4	52 759-201	CHD005	1	7,80

Jeu de raccords STAD

À utiliser obligatoirement avec la vanne STAD pour le raccordement d'un capillaire de 6 mm.

2 mamelons (G1/2 et G3/4), 1 écrou (Ø6), 1 cône et 1 douille inclus avec la DA 516.

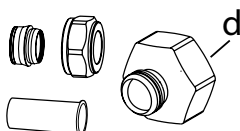

d	No d'article	GR	Cond	CHF/Pièce
G3/4	52 762-106	CHD003	1	21,50

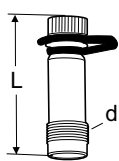
**Prise de pression**

Maxi. 120°C (intermittent 150°C)

AMETAL®/EPDM

d	L	No d'article	GR	Cond	CHF/Pièce
M14x1	44	52 179-014	CHD003	20	34,50
M14x1	103	52 179-015	CHD003	1	34,50

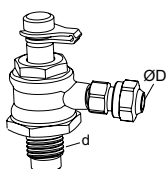
**Raccordement du capillaire avec vanne d'arrêt**

Pour le raccordement d'un capillaire de 6 mm à une STAF/STAF-SG.

d	D	Pour DN	No d'article	GR	Cond	CHF/Pièce
G1/4	6	20-50	52 265-209	CHD005	1	71,90
G3/8	6	65-400	52 265-208	CHD005	1	74,10

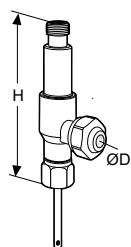
**Prise de pression, deux voies**

Pour raccorder des tubes en cuivre 6 mm tout en ayant la possibilité d'utiliser l'instrument d'équilibrage IMI Hydronic Engineering .

D	H	No d'article	GR	Cond	CHF/Pièce
6	68	52 179-206	CHD003	1	126,00

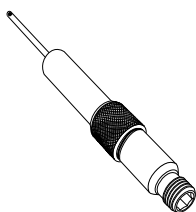
**Prise de pression, rallonge 60 mm**

Peut être installée sans besoin de vidanger.

AMETAL®/Acier inox/EPDM

L	No d'article	GR	Cond	CHF/Pièce
60	52 179-006	CHD003	1	54,70

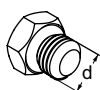
**Vis de purge**

Laiton/EPDM

d	No d'article	GR	Cond	CHF/Pièce
M6	52 759-211	CHD005	1	3,30

TA-COMPACT-DP

Idéal pour le contrôle indépendant de zone de petits circuits

La TA-COMPACT-DP est la solution idéale pour la régulation de zone de petits circuits, elle permet le réglage du débit nominal et évite que la vanne de régulation soit soumise à une pression différentielle trop élevée. TA-COMPACT-DP regroupe 5 fonctions : Régulation de la pression différentielle, équilibrage, régulation, diagnostic et fonction d'arrêt.



Caractéristiques techniques

Applications :

Installations de chauffage et de refroidissement.

Fonctions:

Préréglage (débit maxi.)
Régulateur de pression différentielle
Régulation
Mesure (ΔH , T, q)
Arrêt (pour isoler le circuit lors de l'entretien de l'installation – voir aussi Taux de fuite)

Dimensions:

DN 10-25

Classe de pression :

PN 16

Pression différentielle (ΔH):

Pression différentielle maxi. (ΔH_{max}):
400 kPa = 4 bar

Pression différentielle mini. (ΔH_{min}):

DN 10: 20 kPa = 0,20 bar

DN 15: 18 kPa = 0,18 bar

DN 20: 21 kPa = 0,21 bar

DN 25: 25 kPa = 0,25 bar

(Valable pour les paramètres les plus élevés. D'autres paramètres nécessiteront une plus faible ΔH . Vérifier avec le graphique sous « Dimensionnement » ou avec le logiciel HySelect).

ΔH_{max} = Pression maximale autorisée sur le circuit afin d'atteindre les performances annoncées.

ΔH_{min} = Pression minimale nécessaire sur le circuit pour une régulation appropriée de la pression différentielle.

Plage de réglage:

Plage de réglage recommandée.
Pour plus de détails, voir rubrique "Dimensionnement"
(ΔpL 10 kPa)
DN 10: 16-71 l/h
DN 15: 60-300 l/h
DN 20: 160-840 l/h
DN 25: 280-1500 l/h

Température:

Température de service maxi.: 120°C
Température de service mini.: -20°C

Fluide:

Eau ou fluides neutres, eau glycolée.

Course:

4 mm

Taux de fuite:

Débit de fuite $\leq 0,01$ % maxi. du débit recommandé (valeur 10) dans un sens d'écoulement correct.
(Classe IV selon EN 60534-4).

Caractéristiques :

Linéaire, adapté pour une régulation "Tout ou Rien".

Matériaux:

Corps: AMETAL®
Mécanisme: AMETAL®
Cône : Laiton CW724R (CuZn21Si3P)
Tige: Acier inox
Joint de tige: Joint torique en EPDM
 Δp de l'insert: AMETAL®, PPS (polyphénylsulphide)
Membrane: EPDM et HNBR
Ressorts: Acier inox
Joint toriques: EPDM

AMETAL® est le nom donné par IMI Hydronic Engineering à son alliage résistant à la dézincification.

Marquage:

TA, IMI, PN 16, DN et flèche de sens de débit.
Volant gris : TA-COMPACT-DP et DN.

Connexion:

Filetage mâle selon norme ISO 228.

Raccordement au servomoteur :

M30x1.5

Servomoteurs:

Voir documentation EMO T.

Articles

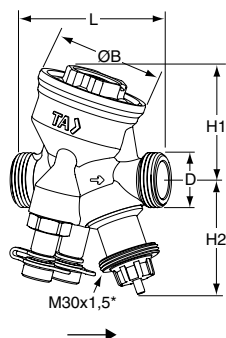

Filetage mâle

Filetage conforme à ISO 228

Y compris un capillaire de 1 m.

DN	D	L	H1	H2	B	Kg	No d'article	GR	Cond	CHF/Pièce
10	G1/2	74	55	55	54	0,57	52 164-210	CHD005	1	148,00
15	G3/4	74	55	55	54	0,60	52 164-215	CHD005	1	169,00
20	G1	85	64	55	64	0,75	52 164-220	CHD005	1	193,00
25	G1 1/4	93	64	61	64	0,90	52 164-225	CHD005	1	252,00

*) Raccordement au servomoteur.

→ = Direction du débit

Raccords

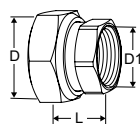

Raccord fileté, femelle

Filetage conforme à ISO 228.

Longueur du filetage femelle à la norme ISO 7-1.

Ecrou tournant

Laiton/AMETAL®

Vanne DN	D	D1	L*	No d'article	GR	Cond	CHF/Pièce
15	G3/4	G1/2	21	52 163-015	CHD003	1	5,00
20	G1	G3/4	23	52 163-020	CHD003	1	9,00
25	G1 1/4	G1	23	52 163-025	CHD003	1	16,40

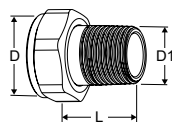

Raccord fileté, mâle

Filetage conforme à la norme ISO 7-1.

Ecrou tournant. Laiton

Vanne DN	D	D1	L*	No d'article	GR	Cond	CHF/Pièce
15	G3/4	R1/2	29	0601-02.350	CHD013	1	9,80
20	G1	R3/4	32,5	0601-03.350	CHD013	1	10,50
25	G1 1/4	R1	35	0601-04.350	CHD013	1	16,70

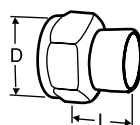

Raccord à souder pour tube en cuivre

Ecrou tournant. Laiton/bronze CC491K (EN 1982)

Vanne DN	D	Tube Ø	L*	No d'article	GR	Cond	CHF/Pièce
15	G3/4	15	13	52 009-515	CHD003	20	22,50
15	G3/4	16	13	52 009-516	CHD003	20	22,50
20	G1	18	15	52 009-518	CHD003	20	25,40
20	G1	22	18	52 009-522	CHD003	20	25,40
25	G1 1/4	28	21	52 009-528	CHD003	10	34,50

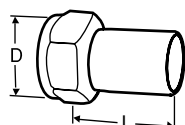

Raccord pour tube lisse

Pour raccordement avec raccord à sertir

Ecrou tournant. Laiton/AMETAL®

Vanne DN	D	Tube Ø	L*	No d'article	GR	Cond	CHF/Pièce
15	G3/4	15	39	52 009-315	CHD003	20	21,70
20	G1	18	44	52 009-318	CHD003	20	24,10
20	G1	22	48	52 009-322	CHD003	20	24,10
25	G1 1/4	28	53	52 009-328	CHD003	10	34,50

*) Les longueurs de montage

Accessoires

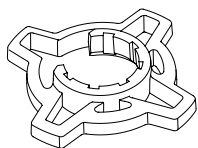

Poignée pour volant de réglage, en option

Pour une meilleure adhérence lors du pré réglage.
Pour TA-COMPACT-P / -DP et TA-Modulator (DN 15-32).

Couleur	No d'article	GR	Cond	CHF/Pièce
Orange	52 164-950	CHD005		16,90

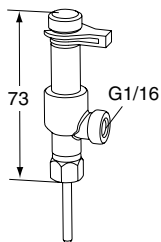

Prise de pression, deux voies

Pour raccorder le capillaire tout en ayant la possibilité d'effectuer des mesures avec l'instrument de mesure TA-SCOPE.

No d'article	GR	Cond	CHF/Pièce
52 179-200	CHD003	1	208,00

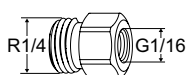

Pièce intermédiaire

Raccord pour capillaire avec raccordement G1/16.

No d'article	GR	Cond	CHF/Pièce
R1/4xG1/16	CHD005	1	27,00



Pièce intermédiaire

Raccord pour capillaire avec raccordement G1/16.
Pour le raccordement de robinetterie TA avec vidange.

d	No d'article	GR	Cond	CHF/Pièce
G3/4	52 179-986	CHD005	50	12,80

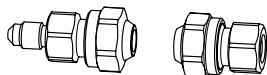

Kit d'extension pour capillaire

Complet avec raccords pour tube de 6 mm.

No d'article	GR	Cond	CHF/Pièce
52 265-212	CHD005	1	114,00

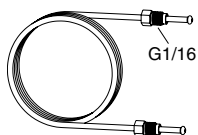

Capillaire

Inclus dans le TA-COMPACT-DP.

L	No d'article	GR	Cond	CHF/Pièce
1 m	52 265-301	CHD005	10	42,50

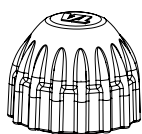

Capuchon de protection

Pour TA-COMPACT-P/-DP, TA-Modulator (DN 15-20), TBV-C/-CM.

No d'article	GR	Cond	CHF/Pièce	
Rouge	52 143-100	CHD003	1	8,20

DAB 50

Soupape de décharge proportionnelle à point de consigne réglable – DN 32-200

Prévue pour les systèmes de chauffage et de refroidissement, cette soupape de décharge proportionnelle maintient un débit minimal dans le tuyau principal afin que le temps de réponse des boucles de régulation soit aussi court que possible. Elle s'ouvre lorsque la pression différentielle augmente, ce qui permet de protéger les pompes. Le corps en fonte ductile est protégé de la corrosion par une peinture électrophorétique.



Caractéristiques techniques

Applications:

Systèmes de chauffage et de refroidissement.

Fonctions:

Maintenir un débit minimal pour les pompes, les chaudières ou les groupes de froid.

Garantir le maintien en température de la tuyauterie afin que le temps de réponse des boucles de régulation soit aussi court que possible.

Dimensions:

DN 32-200

Classe de pression:

PN 16 et PN 25

Pression différentielle maxi. (Δp_V):

1600 kPa = 16 bar

Plage de réglage:

La pression différentielle est réglable dans les intervalles 10-60 kPa, 50-150 kPa et 130-250 kPa.

Température:

Température de service maxi.: 150°C

Température de service mini.: -10°C

Fluide:

Eau et fluides neutres, eau glycolée.

Matériaux:

Corps de la vanne: Fonte nodulaire EN-GJS-400

Corps de l'actionneur: Fonte nodulaire EN-GJS-400

Membrane: EPDM

Siège de soupape: Acier inoxydable

Bouchon de vanne: Acier inoxydable avec cartouche en EPDM

Traitement de surface:

Peinture électrophorétique.

Marquage:

TA, DN, PN et flèche indiquant le sens du débit.

Brides:

Selon EN-1092-2:1997, type 21.

Articles

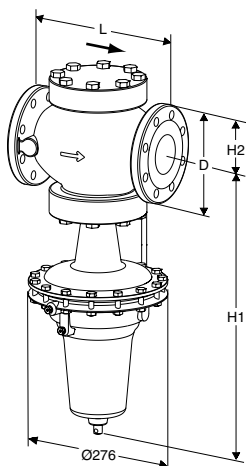

PN 25

(Les DN 32-50 et DN 80 acceptent également la contre-bride PN 16)

DN	D	L	H1	H2	Kvs	Kg	No d'article	GR	Cond	CHF/Pièce
10-60 kPa										
32	140	180	535	102	21	38	52 789-332	CHD005	1	5 134,00
40	150	200	535	102	25	39	52 789-340	CHD005	1	5 464,00
50	165	230	560	116	32	46	52 789-350	CHD005	1	5 770,00
65	185	290	580	135	55	55	52 789-365	CHD005	1	8 391,00
80	200	310	592	149	70	66	52 789-380	CHD005	1	8 521,00
100	235	350	680	175	120	88	52 789-390	CHD005	1	12 830,00
125	270	400	690	190	145	105	52 789-391	CHD005	1	16 316,00
150	300	480	775	227	230	235	52 789-392	CHD005	1	24 791,00
200	360	600	822	260	360	297	52 789-393	CHD005	1	36 918,00
50-150 kPa										
32	140	180	535	102	21	38	52 789-432	CHD005	1	5 134,00
40	150	200	535	102	25	39	52 789-440	CHD005	1	5 464,00
50	165	230	560	116	32	46	52 789-450	CHD005	1	5 770,00
65	185	290	580	135	55	55	52 789-465	CHD005	1	8 391,00
80	200	310	592	149	70	66	52 789-480	CHD005	1	8 521,00
100	235	350	680	175	120	88	52 789-490	CHD005	1	12 830,00
125	270	400	690	190	145	105	52 789-491	CHD005	1	16 316,00
150	300	480	775	227	230	235	52 789-492	CHD005	1	24 791,00
200	360	600	822	260	360	297	52 789-493	CHD005	1	36 918,00
130-250 kPa										
32	140	180	535	102	21	38	52 789-532	CHD005	1	5 134,00
40	150	200	535	102	25	39	52 789-540	CHD005	1	5 464,00
50	165	230	560	116	32	46	52 789-550	CHD005	1	5 770,00
65	185	290	580	135	55	55	52 789-565	CHD005	1	8 391,00
80	200	310	592	149	70	66	52 789-580	CHD005	1	8 521,00
100	235	350	680	175	120	88	52 789-590	CHD005	1	12 830,00
125	270	400	690	190	145	105	52 789-591	CHD005	1	16 316,00
150	300	480	775	227	230	235	52 789-592	CHD005	1	24 791,00
200	360	600	822	260	360	297	52 789-593	CHD005	1	36 918,00

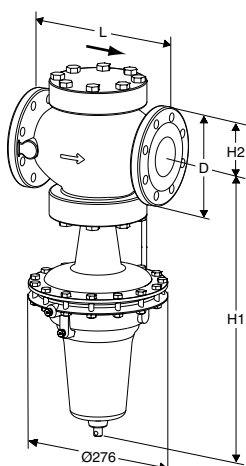

PN 16

DN	D	L	H1	H2	Kvs	Kg	No d'article	GR	Cond	CHF/Pièce
10-60 kPa										
65	185	290	580	135	55	55	52 789-065	CHD005	1	8 391,00
80	200	310	592	149	70	66	52 789-380	CHD005	1	8 521,00
100	235	350	680	175	120	88	52 789-090	CHD005	1	12 830,00
125	270	400	690	190	145	105	52 789-091	CHD005	1	16 316,00
150	300	480	775	227	230	235	52 789-092	CHD005	1	24 791,00
200	360	600	822	260	360	297	52 789-093	CHD005	1	36 918,00
50-150 kPa										
65	185	290	580	135	55	55	52 789-165	CHD005	1	8 391,00
80	200	310	592	149	70	66	52 789-480	CHD005	1	8 521,00
100	235	350	680	175	120	88	52 789-190	CHD005	1	12 830,00
125	270	400	690	190	145	105	52 789-191	CHD005	1	16 316,00
150	300	480	775	227	230	235	52 789-192	CHD005	1	24 791,00
200	360	600	822	260	360	297	52 789-193	CHD005	1	36 918,00
130-250 kPa										
65	185	290	580	135	55	55	52 789-265	CHD005	1	8 391,00
80	200	310	592	149	70	66	52 789-580	CHD005	1	8 521,00
100	235	350	680	175	120	88	52 789-290	CHD005	1	12 830,00
125	270	400	690	190	145	105	52 789-291	CHD005	1	16 316,00
150	300	480	775	227	230	235	52 789-292	CHD005	1	24 791,00
200	360	600	822	260	360	297	52 789-293	CHD005	1	36 918,00

Kvs = débit en m³/h pour une perte de charge de 1 bar, la vanne étant complètement ouverte.

→ = Direction du débit

PM 512

Soupape de décharge

Soupape de décharge très performante prévue pour les systèmes de chauffage et de refroidissement à débit variable. La PM 512 comporte une membrane souple longue durée en nitrile ainsi qu'un ressort auxiliaire qui ouvre le passage en cas de rupture de la membrane. Elle est conçue pour une manipulation aisée dans les espaces restreints. Le corps est en fonte ductile et revêtu d'une peinture électrophorétique pour une protection optimale contre la corrosion. L'absence de joints dynamiques extérieurs réduit efficacement le risque de fuite.



Caractéristiques techniques

Applications:

Systèmes de chauffage et de refroidissement à débit variable.

Fonctions:

Soupape de décharge en ligne avec ressort pneumatique.

S'ouvre avec l'augmentation de la pression.

Dimensions:

DN 15-125

Classe de pression:

PN 25 ou PN 16 (DN 100-125)

Pression différentielle maxi. (ΔpV):

1 600 kPa = 16 bar

Plage de réglage:

0-16 bar

Température:

Température de service maxi. : 100 °C

Température de service mini. : -10 °C

Fluide:

Eau et fluides neutres, eau glycolée.

Matériaux:

Corps : Fonte nodulaire EN-GJS-400

Membranes et joints : NBR, EPDM

Traitement de surface:

Peinture électrophorétique.

Marquage:

TA, DN, PN, Kvs, matériaux et flèche de sens de débit.

Brides:

DN 15-50 (option) : selon EN-1092-2:1997, type 16.

DN 65-125 : Selon EN-1092-2:1997, type 21.

Articles

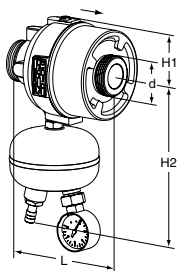

DN 15-50

DN	d	L	H1	H2	Kvs	Kg	No d'article	GR	Cond	CHF/Pièce
PN 25										
15/20	G1	106	45	143	4	1,0	52 766-120	CHD005	1	856,00
25/32	G1 1/4	125	55	161	12	1,7	52 766-125	CHD005	1	1 133,00
40/50	G2	131	75	198	30	4,4	52 766-140	CHD005	1	1 857,00

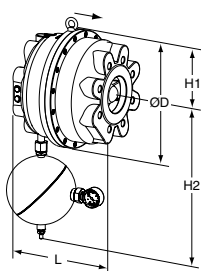

DN 65-125

DN	D	L	H1	H2	Kvs	Kg	No d'article	GR	Cond	CHF/Pièce
PN 25 (Les DN 65-80 acceptent également la contre-bride PN 16)										
65	200	160	100	390	60	14	52 766-165	CHD005	1	4 299,00
80	200	160	100	390	60	14	52 766-180	CHD005	1	5 156,00
100	320	254	160	430	150	60	52 766-190	CHD005	1	8 465,00
125	320	254	160	430	150	60	52 766-191	CHD005	1	8 983,00
PN 16										
100	320	254	160	430	150	60	52 766-390	CHD005	1	8 465,00
125	320	254	160	430	150	60	52 766-391	CHD005	1	8 983,00

Kvs = débit en m³/h pour une perte de charge de 1 bar, la vanne étant complètement ouverte.
 → = Direction du débit

Raccords pour DN 15-50

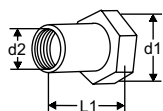
**Raccord fileté, femelle**

Filetage conforme à ISO 228.

d1	d2	L1*	No d'article	GR	Cond	CHF/Pièce
G1 1/4	G1	47	52 759-025	CHD003	6	54,30
G1 1/4	G1 1/4	52	52 759-032	CHD003	6	61,00
G2	G1 1/2	52	52 759-040	CHD003	2	72,40
G2	G2	64,5	52 759-050	CHD003	2	85,90

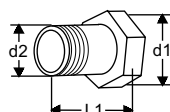
**Raccord fileté, mâle**

Filetage conforme à ISO 7

Ecroû tournant

d1	d2	L1*	No d'article	GR	Cond	CHF/Pièce
G1	R1/2	34	52 759-115	CHD003	10	24,80
G1	R3/4	40	52 759-120	CHD003	10	43,20
G1 1/4	R1	40	52 759-125	CHD003	6	54,30
G1 1/4	R1 1/4	45	52 759-132	CHD003	6	61,00
G2	R1 1/2	45	52 759-140	CHD003	2	72,40
G2	R2	50	52 759-150	CHD003	2	85,90

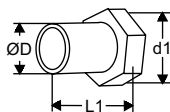
**Raccord à souder**

Ecroû tournant

d1	D	L1*	No d'article	GR	Cond	CHF/Pièce
G1	20,8	37	52 759-315	CHD003	10	20,40
G1	26,3	42	52 759-320	CHD003	10	20,40
G1 1/4	33,2	47	52 759-325	CHD003	6	38,50
G1 1/4	40,9	47	52 759-332	CHD003	6	49,90
G2	48,0	47	52 759-340	CHD003	2	67,70
G2	60,0	52	52 759-350	CHD003	2	78,10

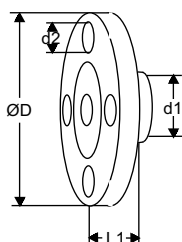
**Raccord à bride**

Bride conforme à EN-1092-2:1997, type 16.

d1	d2	D	L1*	No d'article	GR	Cond	CHF/Pièce
G1	M12	95	10	52 759-515	CHD003	10	90,00
G1	M12	105	20	52 759-520	CHD003	10	92,60
G1 1/4	M12	115	5	52 759-525	CHD003	6	150,00
G1 1/4	M16	140	15	52 759-532	CHD003	6	176,00
G2	M16	150	5	52 759-540	CHD003	2	186,00
G2	M16	165	20	52 759-550	CHD003	2	200,00

*) Les longueurs de montage

TBV-C

Vanne pour unités terminales

Conçue pour les unités terminales dans les systèmes de chauffage et de refroidissement, la vanne TBV-C assure une régulation hydraulique précise et une circulation optimale. L'alliage résistant à la dézincification mis au point par IMI Hydronic Engineering, AMETAL[®], réduit le risque de fuites.



Caractéristiques techniques

Applications :

Installations de chauffage et de refroidissement.

Fonctions:

Régulation
Équilibrage
Préréglage
Mesure
Arrêt (pour isoler le circuit lors de l'entretien de l'installation)

Dimensions:

DN 15-25

Classe de pression:

PN 16

Température:

Température de service maxi.: 120°C
Température de service mini.: -20°C

Taux de fuite:

Joint étanche

Matériaux:

Corps: AMETAL[®]
Étanchéité du siège: Cône en EPDM (DN 15-20). EPDM/AMETAL[®] (DN 25).
Joint de tige: Joint torique en EPDM
Mécanisme: AMETAL[®], PPS (polyphénylsulphide)
Ressort de rappel: Acier inox
Tige: AMETAL[®]
Version à sertir:
Raccord lisse: AMETAL[®]

AMETAL[®] est le nom donné par IMI Hydronic Engineering à son alliage résistant à la dézincification.

Marquage:

Corps: TA, PN 16/150, DN, pouce et flèche de sens de débit.
Bague de marquage sur la prise de pression:
Blanc = Petit débit (LF)
Noir = Débit standard NF

Certifications:

52 133/134-8xx: Certification ACS.

Servomoteurs:

Voir documentations EMO T ou EMOtec.

Articles

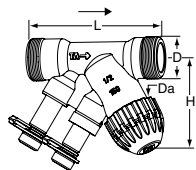

Filetage mâle

DN	D	Da*	L	H	Kvs	Kg	No d'article	GR	Cond	CHF/Pièce
TBV-C LF, petit débit										
15	G3/4	M30x1,5	85	58	0,90	0,35	52 133-015	CHD007	25	76,20
TBV-C NF, débit standard										
15	G3/4	M30x1,5	85	58	1,8	0,35	52 134-015	CHD007	25	76,20
20	G1	M30x1,5	96	57	3,4	0,40	52 134-020	CHD007	25	87,20

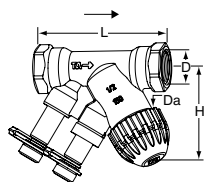

Filetage femelle

DN	D	Da*	L	H	Kvs	Kg	No d'article	GR	Cond	CHF/Pièce
TBV-C LF, petit débit										
15	G1/2**	M30x1,5	81	58	0,90	0,34	52 133-115	CHD007	25	76,20
TBV-C NF, débit standard										
15	G1/2**	M30x1,5	81	58	1,8	0,34	52 134-115	CHD007	25	76,20
20	G3/4**	M30x1,5	91	57	3,4	0,40	52 134-120	CHD007	25	87,20
25	G1	M30x1,5	111	64	7,2	0,73	52 134-125	CHD007	18	113,00

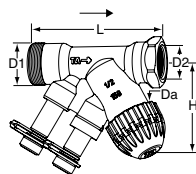

Filetage mâle Eurocône x Femelle

DN	D1	D2	Da*	L	H	Kvs	Kg	No d'article	GR	Cond	CHF/Pièce
TBV-C LF, petit débit											
15	G3/4	G1/2**	M30x1,5	85	58	0,90	0,36	52 133-215	CHD007	25	76,20
TBV-C NF, débit standard											
15	G3/4	G1/2**	M30x1,5	85	58	1,8	0,35	52 134-215	CHD007	25	76,20

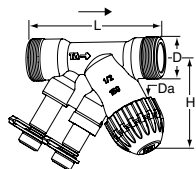

Filetage mâle Eurocône

DN	D	Da*	L	H	Kvs	Kg	No d'article	GR	Cond	CHF/Pièce
TBV-C LF, petit débit										
15	G3/4	M30x1,5	84	58	0,90	0,35	52 133-315	CHD007	25	76,20
TBV-C NF, débit standard										
15	G3/4	M30x1,5	84	58	1,8	0,34	52 134-315	CHD007	25	76,20

*) Raccordement au servomoteur.

**) Peuvent être raccordées à des tubes lisses à l'aide du raccord à compression KOMBI. (Voir feuillet de catalogue KOMBI).

Kvs = débit en m³/h pour une perte de charge de 1 bar, la vanne étant complètement ouverte.

→ = Direction du débit

G = Filetage femelle selon norme ISO 228. Longueur du filetage femelle selon norme ISO 7-1.

Raccords pour vanne fileté

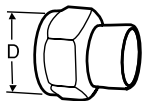

Raccord à souder pour tube en cuivre

Ecrou tournant

Maxi. 120°C

Laiton/bronze CC491K (EN 1982)

Vanne DN	D	Tube Ø	No d'article	GR	Cond	CHF/Pièce
15	G3/4	15	52 009-515	CHD003	20	22,50
15	G3/4	16	52 009-516	CHD003	20	22,50
20	G1	18	52 009-518	CHD003	20	25,40
20	G1	22	52 009-522	CHD003	20	25,40

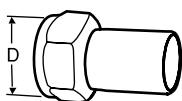

Raccord pour tube lisse

Pour raccordement avec raccord à sertir

Ecrou tournant

Maxi. 120°C

Laiton/AMETAL®

Vanne DN	D	Tube Ø	No d'article	GR	Cond	CHF/Pièce
15	G3/4	15	52 009-315	CHD003	20	21,70
20	G1	18	52 009-318	CHD003	20	24,10
20	G1	22	52 009-322	CHD003	20	24,10

Accessoires



Dispositif de réglage

Pour TBV-C, TBV-CM, KTCM 512

No d'article	GR	Cond	CHF/Pièce
52 133-100	CHD003	20	33,50

Servomoteur EMO T

Pour plus d'informations sur les servomoteurs EMO T, voir la documentation concernée.

IMI Hydronic Engineering décline toute responsabilité en cas de dysfonctionnement de la régulation lors de l'utilisation de servomoteurs d'autres marques.

TA-COMPACT-P

Vanne d'équilibrage et de régulation indépendante de la pression (PIBCV)

La vanne de régulation et d'équilibrage indépendante de la pression TA-COMPACT-P assure une performance optimale dans le temps. Le réglage du débit dans une large plage permet son ajustement en fonction de la conception du réseau, garantissant une régulation précise. TA-COMPACT-P avec notre appareil d'équilibrage permet des mesures et un diagnostic avancé.



Caractéristiques techniques

Applications :

Installations de chauffage et de refroidissement.

Fonctions:

Régulation
Préréglage (débit maxi.)
Régulateur de pression différentielle
Mesure (ΔH , T, q)
Arrêt (pour isoler le circuit lors de l'entretien de l'installation – voir aussi Taux de fuite)

Dimensions:

DN 10-32

Classe de pression :

PN 16

Pression différentielle (ΔpV):

Pression différentielle de maxi. (ΔpV_{max}):
400 kPa = 4 bar

Pression différentielle de mini. (ΔpV_{min}):

DN 10-20: 15 kPa = 0,15 bar

DN 25-32: 23 kPa = 0,23 bar

(Correspondant à l'ouverture totale, position 10. Les autres positions nécessitent une pression différentielle plus faible, vérifier avec le logiciel HySelect).

ΔpV_{max} = Pression différentielle autorisée sur la vanne afin d'atteindre les performances annoncées.

ΔpV_{min} = Pression différentielle minimale nécessaire pour un fonctionnement correct.

Plage de débit:

Le débit (q_{max}) peut être ajusté dans la plage :

DN 10: 21,5 - 120 l/h

DN 15 LF: 44 - 245 l/h

DN 15: 88 - 470 l/h

DN 20: 210 - 1150 l/h

DN 25: 370 - 2150 l/h

DN 32: 800 - 3700 l/h

q_{max} = débit maximal en l/h, vanne de régulation 100% ouverte.

LF = petit débit

Température:

Température de service maxi.: 90°C

Température de service mini.: -10°C

Fluide:

Eau ou fluides neutres, eau glycolée.

Course:

4 mm

Taux de fuite:

Débit de fuite $\leq 0,01\%$ du maxi. q_{max} (réglage 10) et débit dans la bonne direction. (classification iV selon norme EN 60534-4).

Caractéristiques :

Linéaire, adapté pour une régulation "Tout ou Rien".

Matériaux:

Corps: AMETAL®

Mécanisme: AMETAL®

Cône : Laiton CW724R (CuZn21Si3P)

Tige: Acier inox

Joint de tige: Joint torique en EPDM

Δp de l'insert: PPS

Membrane: EPDM et HNBR

Ressorts: Acier inox

Joint toriques: EPDM

AMETAL® est le nom donné par IMI Hydronic Engineering à son alliage résistant à la dézincification.

Marquage:

TA, IMI, PN 16, DN et flèche de sens de débit.

Volant gris : TA-COMPACT-P et DN. Pour la version petit débit également inscription LF.

Connexion:

Filetage mâle selon norme ISO 228.

Raccordement au servomoteur :

M30x1.5

Servomoteurs:

Voir documentation EMO T.

Articles

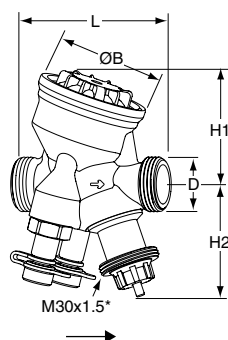

Filetage mâle

Filetage conforme à ISO 228

DN	D	L	H1	H2	B	q _{max} [l/h]	Kg	No d'article	GR	Cond	CHF/Pièce
10	G1/2	74	55	55	54	120	0,53	52 164-010	CHD005	1	111,00
15 LF	G3/4	74	55	55	54	245	0,54	52 164-115	CHD005	1	119,00
15	G3/4	74	55	55	54	470	0,54	52 164-015	CHD005	1	119,00
20	G1	85	64	55	64	1150	0,69	52 164-020	CHD005	1	166,00
25	G1 1/4	93	64	61	64	2150	0,79	52 164-025	CHD005	1	183,00
32	G1 1/2	112	78	61	78	3700	1,5	52 164-032	CHD005	1	245,00

LF = petit débit

*) Raccordement au servomoteur.

→ = Direction du débit

Raccords

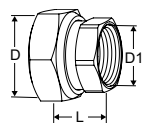

Raccord fileté, femelle

Filetage femelle conforme à ISO 228.

Longueur du filetage femelle à la norme ISO 7-1.

Ecrou tournant

Vanne DN	D	D1	L*	No d'article	GR	Cond	CHF/Pièce
10	G1/2	G3/8	21	52 163-010	CHD003	1	4,50
15	G3/4	G1/2	21	52 163-015	CHD003	1	5,00
20	G1	G3/4	23	52 163-020	CHD003	1	9,00
25	G1 1/4	G1	23	52 163-025	CHD003	1	16,40
32	G1 1/2	G1 1/4	31	52 163-032	CHD003	1	23,60

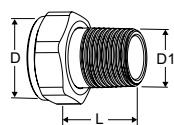

Raccord fileté, mâle

Filetage conforme à la norme ISO 7-1.

Ecrou tournant

Vanne DN	D	D1	L*	No d'article	GR	Cond	CHF/Pièce
10	-	-	-	-			
15	G3/4	R1/2	29	0601-02.350	CHD013	1	9,80
20	G1	R3/4	32,5	0601-03.350	CHD013	1	10,50
25	G1 1/4	R1	35	0601-04.350	CHD013	1	16,70
32	G1 1/2	R1 1/4	38,5	0601-05.350	CHD013	1	32,70

*) Longueur totale (mesurée du joint à l'extrémité du raccord)

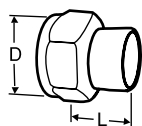
**Raccord à souder pour tube en cuivre**

Ecroû tournant

Vanne DN	D	Tube Ø	L*	No d'article	GR	Cond	CHF/Pièce
10	G1/2	10	10	52 009-510	CHD003	20	17,70
10	G1/2	12	11	52 009-512	CHD003	20	17,70
15	G3/4	15	13	52 009-515	CHD003	20	22,50
15	G3/4	16	13	52 009-516	CHD003	20	22,50
20	G1	18	15	52 009-518	CHD003	20	25,40
20	G1	22	18	52 009-522	CHD003	20	25,40
25	G1 1/4	28	21	52 009-528	CHD003	10	34,50
32	G1 1/2	35	26	52 009-535	CHD003	10	60,30

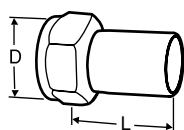
**Raccord pour tube lisse**

Pour raccordement avec raccord à sertir

Ecroû tournant

Vanne DN	D	Tube Ø	L*	No d'article	GR	Cond	CHF/Pièce
10	G1/2	12	35	52 009-312	CHD003	20	21,70
15	G3/4	15	39	52 009-315	CHD003	20	21,70
20	G1	18	44	52 009-318	CHD003	20	24,10
20	G1	22	48	52 009-322	CHD003	20	24,10
25	G1 1/4	28	53	52 009-328	CHD003	10	34,50
32	G1 1/2	35	59	52 009-335	CHD003	10	60,30

*) Longueur totale (mesurée du joint à l'extrémité du raccord)

Accessoires

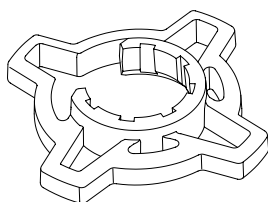

Poignée pour volant de réglage, en option

Pour une meilleure préhension lors du pré-réglage.
Pour TA-COMPACT-P / -DP et TA-Modulator (DN 15-32).

Couleur	No d'article	GR	Cond	CHF/Pièce
Orange	52 164-950	CHD005		16,90

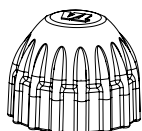

Capuchon de protection

Pour TA-COMPACT-P/-DP, TA-Modulator (DN 15-20), TBV-C/-CM.

Couleur	No d'article	GR	Cond	CHF/Pièce
Rouge	52 143-100	CHD003	1	8,20

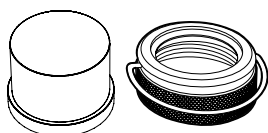

Protection anti-dérégage

Ensemble capuchon et bague de retenue en plastique pour vannes avec raccord M30x1,5 pour tête thermostatique / vanne de réglage.

Empêche la manipulation du paramètre réglé.

Convient aux vannes DN 15-32.

No d'article	GR	Cond	CHF/Pièce
52 164-100	CHD013	1	33,20

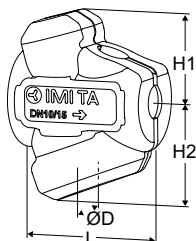

Calorifuge préformé

Pour chauffage/refroidissement.

Matériaux: EPP.

Classe incendie: E (EN 13501-1), B2 (DIN 4102).

Vanne DN	L	H1	H2	D	No d'article	GR	Cond	CHF/Pièce
10-15	100	61	71	84	52 164-901	CHD005	1	12,40
20	118	67	79	90	52 164-902	CHD005	1	17,60
25	127	71	84	104	52 164-903	CHD005	1	22,60
32	154	85	99	124	52 164-904	CHD005	1	28,60

Rallonge de l'axe

Recommandé avec le calorifuge pour réduire au minimum le risque de condensation à l'interface vanne-servomoteur.

M30x1,5.

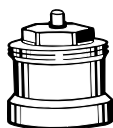

L	No d'article	GR	Cond	CHF/Pièce
Plastique, noir				
30	2002-30.700	CHD013	1	6,30

TBV-CM

Vanne d'équilibrage à régulation modulante pour unités terminales

Conçue pour les unités terminales dans les systèmes de chauffage et de refroidissement, la vanne TBV-CM assure une régulation hydraulique précise et une circulation optimale. L'alliage résistant à la dézincification mis au point par IMI Hydronic Engineering, AMETAL[®], réduit le risque de fuites.



Caractéristiques techniques

Applications :

Installations de chauffage et de refroidissement.

Fonctions:

Régulation
Équilibrage
Préréglage
Mesure
Arrêt (pour isoler le circuit lors de l'entretien de l'installation)

Dimensions:

DN 15-25

Classe de pression:

PN 16

Température:

Température de service maxi.: 120°C
Température de service mini.: -20°C

Course:

4 mm

Taux de fuite:

Joint étanche

Matériaux:

Corps: AMETAL[®]
Cône: PPS (polyphénylsulphide)
Étanchéité du siège: EPDM/Acier inox (DN 15-20). EPDM/AMETAL[®] (DN 25).
Joint de tige: Joint torique en EPDM
Mécanisme: AMETAL[®], PPS (polyphénylsulphide)
Ressort de rappel: Acier inox
Tige: AMETAL[®]

AMETAL[®] est le nom donné par IMI Hydronic Engineering à son alliage résistant à la dézincification.

Marquage:

Corps: TA, PN 16/150, DN, pouce et flèche de sens de débit.
Bague de marquage sur la prise de pression:
Blanc = Petit débit (LF)
Noir = Débit standard NF

Servomoteurs:

Voir documentations EMO TM.

Articles

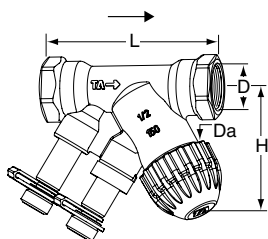

Filetage femelle

DN	D	Da*	L	H	Kvs	Kg	No d'article	GR	Cond	CHF/Pièce
TBV-CM LF, petit débit										
15	G1/2	M30x1,5	81	58	0,40	0,34	52 143-115	CHD007	25	82,80
TBV-CM NF, débit standard										
15	G1/2	M30x1,5	81	58	1,0	0,34	52 144-115	CHD007	25	82,80
20	G3/4	M30x1,5	91	57	2,0	0,40	52 144-120	CHD007	25	87,20
25	G1	M30x1,5	111	64	4,0	0,73	52 144-125	CHD007	20	105,00

*) Raccordement au servomoteur.

Kvs = débit en m³/h pour une perte de charge de 1 bar, la vanne étant complètement ouverte.

G = Filetage femelle selon norme ISO 228. Longueur du filetage femelle selon norme ISO 7/1.

→ = Direction du débit

Les vannes TBV-CM (DN 15-20) peuvent être montées sur les tubes en cuivre à l'aide des raccords à compression KOMBI. (Voir la documentation KOMBI)

Accessoires

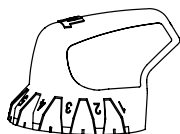

Dispositif de réglage

Pour TBV-C, TBV-CM, KTCM 512

No d'article	GR	Cond	CHF/Pièce
52 133-100	CHD003	20	33,50

Servomoteur EMO TM

Pour plus d'informations sur les servomoteurs EMO TM, voir la documentation concernée.

IMI Hydronic Engineering décline toute responsabilité en cas de dysfonctionnement de la régulation lors de l'utilisation de servomoteurs d'autres marques.

TA-Modulator

Vanne modulante de régulation et d'équilibrage indépendante de la pression (PIBCV)

Sa courbe caractéristique égal pourcentage (EQM) et ses possibilités de diagnostic (mesure du débit et de la pression différentielle disponible) uniques sur le marché en font le produit idéal pour la régulation hydraulique des unités terminales ou CTA. La température ambiante obtenue est idéale et stable avec une consommation d'énergie minimum. La limitation du débit par maintien de la pression différentielle permet un équilibrage simple et définitif de l'installation tout en assurant une autorité élevée à la vanne de régulation. Associée à nos servomoteurs intelligents TA-Slider, elle garantit des performances de haut niveau en toute simplicité.



Caractéristiques techniques

Applications :

Installations de chauffage et de refroidissement.

Fonctions:

Régulation EQM: DN 15-150 débit standard
Régulation LIN: DN 100-150 grand débit
Régulation de débit indépendante de la pression
Mesure (ΔH , t , q)
Isolement (voir "Taux de fuite")

Dimensions:

DN 15-150

Classe de pression :

DN 15-50: PN 16
DN 65-150: PN 16, PN 25

Pression différentielle (ΔpV):

Pression différentielle maxi. (ΔpV_{max}):

DN 15-32: 600 kPa = 6 bar

DN 15-25: 400 kPa = 4 bar*

DN 40-50: 400 kPa = 4 bar

DN 65-150: 800 kPa = 8 bar

Pression différentielle mini. (ΔpV_{min}):

DN 15-20: 15 kPa = 0,15 bar

DN 25-32: 23 kPa = 0,23 bar

DN 40-150: 30 kPa = 0,30 bar

DN 100-125 HF: 55 kPa = 0,55 bar

DN 150 HF: 60 kPa = 0,60 bar

(Pour le débit maximum vanne ouverte à 100%. Toutes les autres valeurs de débits nécessitent une ΔpV_{min} plus faible. Pour la connaître, utilisez notre logiciel Hyselect).

ΔpV_{max} = Pression différentielle autorisée sur la vanne afin d'atteindre les performances annoncées.

ΔpV_{min} = Pression différentielle minimum nécessaire pour un fonctionnement correct.

*) Avec insert en PPS.

Plage de débit :

Le débit (q_{max}) peut être ajusté dans la plage :

DN 15: 92 - 480 l/h

DN 20: 200 - 975 l/h

DN 25: 340 - 1750 l/h

DN 32: 720 - 3600 l/h

DN 40: 1000 - 6500 l/h

DN 50: 2150 - 11200 l/h

DN 65: 4150 - 24100 l/h

DN 80: 5850 - 37300 l/h

DN 100: 11700 - 51700 l/h

DN 100 HF: 18000 - 75900 l/h

DN 125: 15000 - 77300 l/h

DN 125 HF: 23300 - 127000 l/h

DN 150: 26100 - 126000 l/h

DN 150 HF: 38800 - 190000 l/h

q_{max} = débit maximal en l/h, vanne de régulation 100% ouverte.



Température:

DN 15-32 :

Température de service maxi. : 120°C

Température de service mini. : -20°C

DN 15-25 avec insert en PPS, DN 40-50 :

Température de service maxi. : 90°C

Température de service mini. : -10°C

DN 65-150 :

Température de service maxi. : 120°C

Température de service mini. : -10°C

Fluides :

Eau ou fluides neutres, eau glycolée (0-57%).

Course:

DN 15-20: 4 mm

DN 25-32: 6,5 mm

DN 40-50: 15 mm

DN 65-125: 20 mm

DN 150: 30 mm

Rangeabilité:

DN 15-32: >75

DN 40-80: >125

DN 100-150: >150

DN 100-150 HF: >125

Taux de fuite:

Débit de fuite $\leq 0,01\%$ du débit maximum (réglage maxi) et pour une circulation dans le bon sens. (Classification IV selon norme EN 60534-4).

Caractéristiques:

EQM spécifique, adapté pour une régulation modulante.

DN 100-150 HF: Linéaire.

Matériaux :

DN 15-32 :

Corps : AMETAL®

Mécanisme : AMETAL® et PPS

Cône : Laiton CW724R (CuZn21Si3P)

Tige : Acier inox

Joint de tige : Joint torique en EPDM

Régulateur de Δp : PPS et AMETAL® ou PPS

Membrane : EPDM

Ressorts : Acier inox

Joints toriques : EPDM

DN 40-50 :

Corps : AMETAL®

Mécanisme : AMETAL®

Cône : AMETAL® et PTFE

Tige : Acier inox

Joint de tige : joint torique en EPDM

Régulateur de Δp : PPS

Membrane : EPDM

Ressorts : Acier inox

Joints toriques : EPDM

DN 65-150 :

Corps : Fonte nodulaire EN-GJS-400-15

Mécanisme : Fonte nodulaire EN-

GJS-400-15 et laiton

Cône : Acier inox et joint torique en

EPDM

Siège : Acier inox

Tige : Acier inox

Joint de tige : EPDM

Régulateur de Δp : Fonte nodulaire EN-

GJS-400-15, acier inox et laiton

Membrane : EPDM renforcé

Ressorts : Acier inox

Joints toriques : EPDM

AMETAL® est le nom donné par IMI Hydronic Engineering à son alliage résistant à la dézincification.

Traitement de surface:

DN 15-50: Non traité

DN 65-150: Peinture électrophorétique

Marquage:

Bague de marquage noir sur la prise de pression: TA-Modulator et DN.
 DN 15-32: TA, IMI, PN, DN et flèche de sens de débit. Molette de réglage grise.
 DN 40-50: IMI TA, PN, DN, pouce, lieu de fabrication et flèche de sens de débit.
 Poignée de réglage orange.
 DN 65-150: IMI TA, DN, pouce, matériaux et flèche de sens de débit.
 Caractéristiques techniques, lieu de fabrication, et CE. Poignée de réglage orange.

Connexion:

DN 15-50: Fileté mâle selon norme ISO 228.

DN 65-150: Brides selon EN-1092-2, type 21. Longueur face-à-face selon EN 558, série 1.

Raccordement au moteur:

DN 15-32: M30x1.5, push

DN 40-50: M30x1.5, push/pull

DN 65-150: 2xM8, push/pull

Moteurs:

DN 15-20:

TA-Slider 160, EMO TM, EMO 3.

DN 25-32:

TA-Slider 160, TA-MC50-C*.

DN 40-50:

TA-Slider 500, TA-Slider 750*.

DN 65-125:

TA-Slider 750, TA-MC100 FSE/FSR

(fonction de sécurité).

DN 100-125 HF:

TA-Slider 750 $\Delta pV \leq 4$ bar, TA-Slider

1250 $\Delta pV \leq 8$ bar, TA-MC100 FSE/FSR

(fonction de sécurité).

DN 150/DN 150 HF:

TA-MC160**, TA-MC253 SE* (fonction de sécurité).

*) Commander un adaptateur séparément, voir "Adaptateurs pour moteurs".

**) Adaptateur livré avec la vanne

Pour des informations plus détaillées sur les servomoteurs, voir les documentations techniques séparées.

Articles

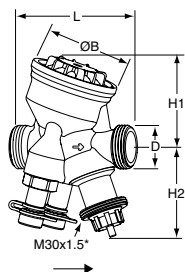
**DN 15-25 – Température -10 – +90°C, ΔpV maxi. 400 kPa**

Filetage mâle conforme à ISO 228

Portée plate.

DN	D	L	H1	H2	B	q _{max} [l/h]	Kg	No d'article	GR	Cond	CHF/Pièce
15	G3/4	74	55	55	54	480	0,54	52 164-315	CHD005	1	133,00
20	G1	85	64	55	64	975	0,69	52 164-320	CHD005	1	179,00
25	G1 1/4	93	64	67	64	1750	0,79	52 164-325	CHD005	1	202,00

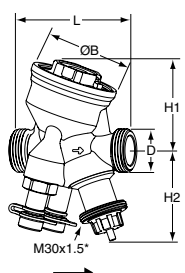
**DN 15-32 – Température -20 – +120°C, ΔpV maxi. 600 kPa**

Filetage mâle conforme à ISO 228

Portée plate.

DN	D	L	H1	H2	B	q _{max} [l/h]	Kg	No d'article	GR	Cond	CHF/Pièce
15	G3/4	74	55	55	54	480	0,60	52 164-415	CHD005	1	242,00
20	G1	85	64	55	64	975	0,75	52 164-420	CHD005	1	255,00
25	G1 1/4	93	64	67	64	1750	0,90	52 164-425	CHD005	1	293,00
32	G1 1/2	117	78	70	78	3600	1,5	52 164-332	CHD005	1	280,00

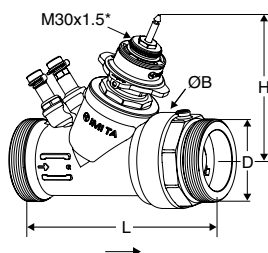
**DN 40-50 – Température -10 – +90°C, ΔpV maxi. 400 kPa**

Filetage mâle conforme à ISO 228

DN	D	L	H	B	q _{max} [l/h]	Kg	No d'article	GR	Cond	CHF/Pièce
40	G2	187	132	88	6500	3,5	52 164-340	CHD005	1	812,00
50	G2 1/2	196	135	88	11200	3,9	52 164-350	CHD005	1	833,00

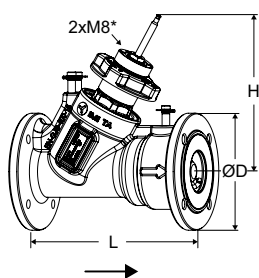
**DN 65-150 – Température -10 – +120°C, ΔpV maxi. 800 kPa**

Brides conforme à EN-1092-2, type 21.

DN	Nombre de trous par bride	D	L	H	q _{max} [m ³ /h]	Kg	No d'article	GR	Cond	CHF/Pièce	
PN 16											
65	4	185	290	249	24,1	18	322021-11001	CHD005	1	1 827,00	
80	8	200	310	260	37,3	22	322021-11101	CHD005	1	1 914,00	
100	8	220	350	280	51,7	33	322021-11200	CHD005	1	3 795,00	
100 HF	8	220	350	280	75,9	33	322021-11203	CHD005	1	4 002,00	
125	8	250	400	287	77,3	45	322021-11300	CHD005	1	5 183,00	
125 HF	8	250	400	287	127	45	322021-11303	CHD005	1	5 279,00	
150	8	285	480	357	126	75	322021-11400	CHD005	1	7 345,00	
150 HF	8	285	480	357	190	75	322021-11403	CHD005	1	7 451,00	
PN 25											
65	8	185	290	249	24,1	18	322021-11002	CHD005	1	2 022,00	
80	8	200	310	260	37,3	22	322021-11102	CHD005	1	2 184,00	
100	8	235	350	280	51,7	34	322021-11201	CHD005	1	4 109,00	
100 HF	8	235	350	280	75,9	34	322021-11204	CHD005	1	4 301,00	
125	8	270	400	287	77,3	47	322021-11301	CHD005	1	5 351,00	
125 HF	8	270	400	287	127	47	322021-11304	CHD005	1	5 478,00	
150	8	300	480	357	126	77	322021-11401	CHD005	1	7 557,00	
150 HF	8	300	480	357	190	77	322021-11404	CHD005	1	7 674,00	

*) Raccordement au moteur.

→ = Direction du débit

Raccords

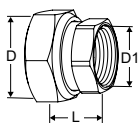

Raccord taraudé, femelle

Filetage conforme à ISO 228.

Longueur du taraudage conforme à ISO 7-1.

Ecrou tournant

Laiton/AMETAL®

Vanne DN	D	D1	L*	No d'article	GR	Cond	CHF/Pièce
15	G3/4	G1/2	21	52 163-015	CHD003	1	5,00
20	G1	G3/4	23	52 163-020	CHD003	1	9,00
25	G1 1/4	G1	23	52 163-025	CHD003	1	16,40
32	G1 1/2	G1 1/4	31	52 163-032	CHD003	1	23,60
40	G2	G1 1/2	30	52 163-040	CHD003	1	31,60
50	G2 1/2	G2	32	52 163-050	CHD003	1	39,20

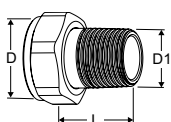

Raccord fileté, mâle

Filetage conforme à ISO 7-1.

Ecrou tournant

Laiton

Vanne DN	D	D1	L*	No d'article	GR	Cond	CHF/Pièce
15	G3/4	R1/2	29	0601-02.350	CHD013	1	9,80
20	G1	R3/4	32,5	0601-03.350	CHD013	1	10,50
25	G1 1/4	R1	35	0601-04.350	CHD013	1	16,70
32	G1 1/2	R1 1/4	38,5	0601-05.350	CHD013	1	32,70

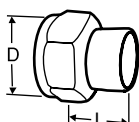

Raccord à souder pour tube cuivre

Ecrou tournant

Laiton/bronze CC491K (EN 1982)

Vanne DN	D	Tube Ø	L*	No d'article	GR	Cond	CHF/Pièce
15	G3/4	15	13	52 009-515	CHD003	20	22,50
15	G3/4	16	13	52 009-516	CHD003	20	22,50
20	G1	18	15	52 009-518	CHD003	20	25,40
20	G1	22	18	52 009-522	CHD003	20	25,40
25	G1 1/4	28	21	52 009-528	CHD003	10	34,50
32	G1 1/2	35	26	52 009-535	CHD003	10	60,30
40	G2	42	30	52 009-542	CHD003	10	77,60
50	G2 1/2	54	35	52 009-554	CHD003	10	124,00

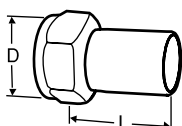

Raccord pour tube lisse

Pour raccordement avec raccord à sertir

Ecrou tournant

Laiton/AMETAL®

Vanne DN	D	Tube Ø	L*	No d'article	GR	Cond	CHF/Pièce
15	G3/4	15	39	52 009-315	CHD003	20	21,70
20	G1	18	44	52 009-318	CHD003	20	24,10
20	G1	22	48	52 009-322	CHD003	20	24,10
25	G1 1/4	28	53	52 009-328	CHD003	10	34,50
32	G1 1/2	35	59	52 009-335	CHD003	10	60,30
40	G2	42	70	52 009-342	CHD003	10	77,60
50	G2 1/2	54	80	52 009-354	CHD003	10	124,00

*) Longueur totale (mesurée du joint à l'extrémité du raccordement)

**) Les longueurs de montage L indiquées sont celles des raccords avant serrage.

Adaptateurs pour moteurs

Adaptateurs

Les adaptateurs pour d'autres combinaisons de vanne avec servomoteur recommandé ne sont PAS nécessaires.

Moteur	Vanne DN	No d'article	GR	Cond	CHF/Pièce
TA-MC50-C	25-32	322042-10700	CHD005	1	Sur demande
TA-Slider 750	40-50	322042-80902	CHD005	1	138,00
TA-MC253 SE	150	322042-01400	CHD005	1	Sur demande

Accessoires

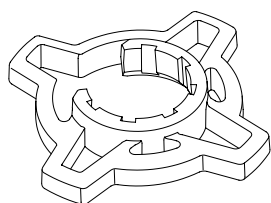

Poignée pour volant de réglage, en option

Pour une meilleure préhension lors du pré-réglage.
Pour TA-COMPACT-P / -DP et TA-Modulator (DN 15-32).

Couleur	No d'article	GR	Cond	CHF/Pièce
Orange	52 164-950	CHD005		16,90

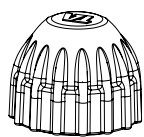

Capuchon de protection

Pour TA-COMPACT-P/-DP, TA-Modulator (DN 15-20), TBV-C/-CM.

Couleur	No d'article	GR	Cond	CHF/Pièce
Rouge	52 143-100	CHD003	1	8,20

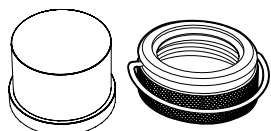

Protection anti-déréglage

Ensemble capuchon et bague de retenue en plastique pour vannes avec raccord M30x1,5 pour tête thermostatique / vanne de réglage.

Empêche la manipulation du paramètre réglé.
Convient aux vannes DN 15-32.

No d'article	GR	Cond	CHF/Pièce
52 164-100	CHD013	1	33,20

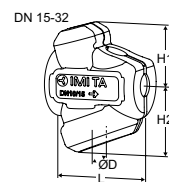

Calorifuge préformé

Pour chauffage/refroidissement.

Matériaux: EPP.

Classe incendie:

DN 15-32: E (EN 13501-1), B2 (DIN 4102).

DN 40-50: F (EN 13501-1), B3 (DIN 4102).

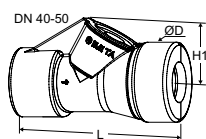

Vanne DN	L	H1	H2	D	No d'article	GR	Cond	CHF/Pièce
15	100	61	71	84	52 164-901	CHD005	1	12,40
20	118	67	79	90	52 164-902	CHD005	1	17,60
25	127	71	84	104	52 164-903	CHD005	1	22,60
32	154	85	99	124	52 164-904	CHD005	1	28,60
40	277	105	-	131	52 164-905	CHD005	1	37,70
50	277	105	-	131	52 164-906	CHD005	1	40,90

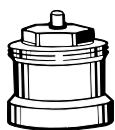

Rallonge de l'axe pour DN 15-20

Recommandé avec le calorifuge pour réduire au minimum le risque de condensation à l'interface vanne-moteur.

M30x1,5.

L	No d'article	GR	Cond	CHF/Pièce
Plastique, noir				
30	2002-30.700	CHD013	1	6,30

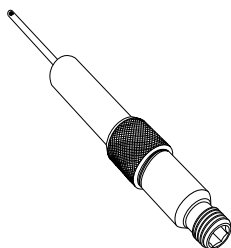

Prise de pression, rallonge 60 mm

Peut être installée sans besoin de vidanger.

AMETAL®/Acier inox/EPDM

Pour toutes les dimensions.

L	No d'article	GR	Cond	CHF/Pièce
60	52 179-006	CHD003	1	54,70

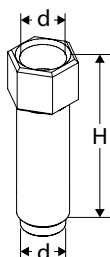

Rallonge de purge

Pour calorifuge

AMETAL®

Vanne DN	d	H	No d'article	GR	Cond	CHF/Pièce
40-50	M10x1	32	52 164-301	CHD013	1	18,80



Bouchon de purge

Pièce détachée.

AMETAL®

Vanne DN	No d'article	GR	Cond	CHF/Pièce
40-50	52 164-302	CHD013	1	8,30

TA-FUSION-P

Vannes à double fonctions, indépendantes de la pression, caractéristique à pourcentage égal (EQM)

Ces vannes innovantes, indépendantes de la pression, pour installations de chauffage et de refroidissement, réunissent les deux fonctions essentielles d'équilibrage et de régulation dans un seul et même corps. Le débit maximal réglable et les caractéristiques à pourcentage égal permettent d'avoir un dimensionnement de vanne correct et une homogénéité optimale de l'installation. Les prises de pression permettent de mesurer avec précision le débit, la différence de pression, la température et la pression différentielle disponible.



Caractéristiques techniques

Applications :

Installations de chauffage et de refroidissement.

Fonctions :

Régulation
Régulateur de pression différentielle
Préréglage (débit maxi.)
Mesure (ΔH , T, q)
Arrêt (pour isoler pendant l'entretien de l'installation)
Rinçage (du système)

Dimensions :

DN 32-50
(DN 65-150: Voir TA-Modulator)

Classe de pression :

PN 16

Pression différentielle (ΔpV) :

Pression différentielle maxi. (ΔpV_{max}) :

800 kPa = 8 bar

Pression différentielle mini. (ΔpV_{min}) :

15 kPa = 0,15 bar

(Correspondant à l'ouverture totale, position 10. Les autres positions nécessitent une pression différentielle plus faible, vérifier avec le logiciel HySelect)
 ΔpV_{max} = Pression différentielle autorisée sur la vanne afin d'atteindre les performances annoncées.

ΔpV_{min} = Pression différentielle minimum nécessaire pour un fonctionnement correct.

Plage de débit recommandée :

Le débit peut être ajusté dans les plages ci-dessous :

DN 32: 0,88 - 4,21

DN 40: 1,01 - 6,19

DN 50: 2,71 - 11,1

q_{max} = m³/h à chaque réglage et vanne complètement ouverte.

Course :

20 mm

Rangeabilité :

>100 (pour tous les réglages recommandés)

Taux de fuite :

Joint étanche

Caractéristique :

Egal pourcentage.

Température :

Température de service maxi. : 120°C

Température de service mini. : -20°C

Fluides :

Eau ou fluides neutres, eau glycolée (0-57%).

(Pour d'autres fluides, consulter IMI Hydronic Engineering).

Matériaux :

Corps : AMETAL®

Cône : AMETAL®

Étanchéité du siège : EPDM/Acier inox

Joint de tige : Joint torique en EPDM

Joint toriques : EPDM

Mécanisme : AMETAL®/PPS/PTFE

Δp de l'insert : Acier inox/PPS

Membrane : HNBR

Ressorts : Acier inox

Tige : Acier inox

AMETAL® est le nom donné par IMI Hydronic Engineering à son alliage résistant à la dézincification.

Traitement de surface :

Non traité

Marquage :

TAH, IMI, DN, PN, DR, numéro de série et flèche indiquant le sens du débit.

DN 150: CE 0062 *

*) Organisme certifié.

Connexion :

Taraudée femelle selon norme ISO 228.

Longueur de taraudage selon norme ISO 7-1.

Filetage mâle selon norme ISO 228.

Moteurs :

TA-Slider 750

TA-MC100 FSE/FSR (fonction de sécurité)

Pour des informations plus détaillées

sur les servomoteurs, voir les

documentations techniques séparées.

Sélection moteurs

Pression maximum recommandée (ΔpV) pour vanne et moteur combinés

Pression maximum recommandée pour vanne et moteur combinés pour fermeture (ΔpV_{close}) et atteindre les performances annoncées (ΔpV_{max}).

$\Delta pV_{fermée}$ = Pression maximum admise pour que la vanne passe de la position ouverte ouverte à la position fermée.

ΔpV_{max} = Pression différentielle autorisée sur la vanne afin d'atteindre les performances annoncées.

DN	TA-Slider 750 TA-MC100FSE/FSR
	[kPa]
32	800
40	800
50	800

Articles – Vannes

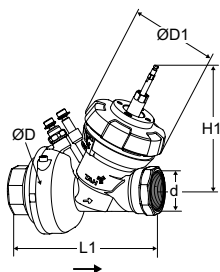

Femelle

Taraudage conforme à ISO 228

DN	d	D	D1	L1	H1*	q_{max} [m ³ /h]	Kg	No d'article	GR	Cond	CHF/Pièce
PN 16											
32	G1 1/4	130	128	213	186	4,21	6,6	22202-001032	CHD005	1	1 110,00
40	G1 1/2	130	128	218	186	6,19	6,6	22202-001040	CHD005	1	1 245,00
50	G2	130	128	226	190	11,1	7,1	22202-001050	CHD005	1	1 581,00

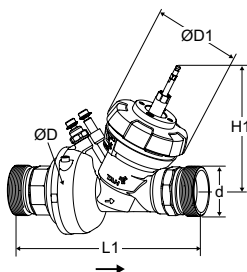

Mâle

Filetage conforme à ISO 228

DN	d	D	D1	L1	H1*	q_{max} [m ³ /h]	Kg	No d'article	GR	Cond	CHF/Pièce
PN 16											
32	G1 1/2	130	128	273	186	4,21	7,2	22202-005032	CHD005	1	1 161,00
40	G2	130	128	280	186	6,19	7,2	22202-005040	CHD005	1	1 310,00
50	G2 1/2	130	128	294	190	11,1	8,1	22202-005050	CHD005	1	1 678,00

→ = Direction du débit

Articles – Moteurs

TA-Slider 750, TA-MC100FSE/FSR

Pour des informations plus détaillées sur les servomoteurs, voir les documentations techniques séparées ou contacter IMI Hydronic Engineering.

Type	Tension d'alimentation	Vanne DN	No d'article	GR	Cond	CHF/Pièce
TA-Slider 750	24 VAC/VDC	32-50	322226-10110	CHD005	1	490,00
TA-Slider 750	100-240 VAC	32-50	322226-40110	CHD005	1	682,00
TA-MC100FSE	24 VAC	32-50	61-100-101	CHD003	1	1 815,00
TA-MC100FSE	230 VAC	32-50	61-100-102	CHD003	1	1 978,00
TA-MC100FSR	24 VAC	32-50	61-100-201	CHD003	1	2 041,00
TA-MC100FSR	230 VAC	32-50	61-100-202	CHD003	1	2 152,00

TA-Slider 750 Plus

Les versions Plus offrent les fonctions additionnelles suivantes :

- 1 Entrée binaire, 2 sorties relais, signal de recopie en mA
- Bus de Communication (avec ou sans 1 Entrée binaire, 2 sorties relais, signal de recopie en mA)

Pour des informations plus détaillées sur les servomoteurs, voir les documentations techniques séparées ou contacter IMI Hydronic Engineering.

Adaptateurs pour moteurs

	Vanne DN	No d'article	GR	Cond	CHF/Pièce
Pour les moteurs recommandés					
TA-Slider 750	32-50	*)			
TA-MC100FSE/FSR	32-50	*)			
Pour autres moteurs					
Hora MC55, MC100	32-50	*)			
JC VA1125-GGA-1	32-50	22412-000001	CHD003	1	307,00
JC VA7810-GGA-12	32-50	22412-000002	CHD003	1	225,00
Sauter AVM322	32-50	22412-000004	CHD003	1	221,00
Sauter AVM234, AVN, AVF	32-50	22412-000003	CHD003	1	186,00
Siemens SAX, SQV91	32-50	22214-000002	CHD003	1	327,00

*) Intégré à la vanne.

Accessoires

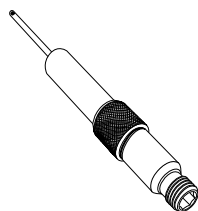

Prise de pression, rallonge 60 mm

Peut être installée sans besoin de vidanger.

AMETAL®/Acier inox/EPDM

Pour toutes les dimensions.

L	No d'article	GR	Cond	CHF/Pièce
60	52 179-006	CHD003	1	54,70

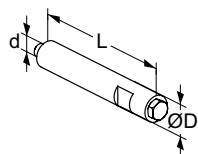

Rallonge de purge

Pour calorifuge

Acier inox/EPDM/Laiton

d	D	L	No d'article	GR	Cond	CHF/Pièce
M6	12	70	52 759-220	CHD003	1	Sur demande

Isolation

Voir le guide d'installation dans la rubrique « Produits » sur www.imi-hydronic.com ou contacter IMI Hydronic Engineering.

Raccords pour DN 32-50

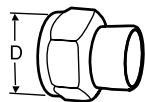

Raccord à souder pour tube cuivre

Ecrou tournant

Maxi. 120°C

Laiton/bronze CC491K (EN 1982)

Vanne DN	D	Tube Ø	No d'article	GR	Cond	CHF/Pièce
32	G1 1/2	35	52 009-535	CHD003	10	60,30
40	G2	42	52 009-542	CHD003	10	77,60
50	G2 1/2	54	52 009-554	CHD003	10	124,00

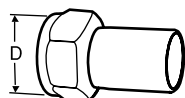

Raccord pour tube lisse

Pour raccordement avec raccord à sertir

Ecrou tournant

Maxi. 120°C

Laiton/AMETAL®

Vanne DN	D	Tube Ø	No d'article	GR	Cond	CHF/Pièce
32	G1 1/2	35	52 009-335	CHD003	10	60,30
40	G2	42	52 009-342	CHD003	10	77,60
50	G2 1/2	54	52 009-354	CHD003	10	124,00

KTM 512

Régulateur de température insensible à la pression – DN 15-125

Très performants et compacts, ces régulateurs de température insensibles à la pression sont prévus pour les systèmes de chauffage et de refroidissement à débit variable et sont particulièrement efficaces dans les contextes qui exigent des températures et/ou des pertes de charges élevées. Les deux versions peuvent également être utilisées sur le secondaire dans les installations de chauffage urbain et de refroidissement de confort.



Caractéristiques techniques

Applications:

Installations de chauffage et de refroidissement.

Fonctions:

Régulation de la pression différentielle sur la vanne de régulation intégrée et limitation du débit.

Dimensions:

DN 15-125

Classe de pression:

PN 25 et PN 16

Pression différentielle (ΔpV):

Pression différentielle maxi.: 1600 kPa = 16 bar (ΔH_{max})

Pression différentielle mini.:

Petit débit (LF): 24 kPa (ΔH_{min})

Débit standard (NF): 40 kPa (ΔH_{min})

Grand débit (HF): 80 kPa (ΔH_{min})

(valide pour réglage et ouverture maxi. -

Calculs précis voir HySelect)

Température:

Température de service maxi.:

- avec prise de pression: 120°C

- sans prise de pression: 150°C

Température de service mini.: -10 °C

Fluide:

Eau ou fluides neutres, eau glycolée.

Matériaux:

Corps de la vanne: Fonte nodulaire EN-GJS-400

Membranes et joints: EPDM

Bouchon de vanne: EPDM/Acier inoxydable

Traitement de surface:

Peinture électrophorétique.

Marquage:

IMI TA, DN, PN, Kvs, matériaux et flèche indiquant le sens du débit.

Connexion:

DN 15-50:

Filetage mâle selon norme ISO 228.

DN 65-125:

Brides selon EN-1092-2, type 21.

Longueur face-à-face selon EN 558 série 1.

Levée maxi. de la vanne de régulation:

DN 15-50: 10 mm

DN 65-125: 20 mm

Servomoteurs:

DN 15-50: TA-Slider 500

DN 65-125: TA-Slider 750

DN 80-125 HF: TA-Slider 1250

Pour des informations plus détaillées

sur les servomoteurs, voir les

documentations techniques séparées.

KTM 512 peuvent être équipés

d'adaptateurs pour les servomoteurs les

plus courants. Se reporter à la page des

Adaptateurs pour servomoteurs.

Vérifier la levée maximale du servomoteur.

Le débit maximal sera réduit si la course

de la vanne est plus faible. Veuillez nous

contacter pour plus d'informations.

Articles – Avec prise de pression (maxi. 120°C)

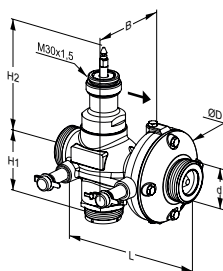

DN 15-50

Filetage mâle – raccords en option.

PN 25

DN	d	D	L	H1	H2	B	q _{max} [m ³ /h]	Kg	No d'article	GR	Cond	CHF/Pièce
LF, petit débit												
15/20	G1	78	110	45	119	83	0,8	1,5	52 796-220	CHD005	1	654,00
25/32	G1 1/4	97	150	53	115	90	3,2	2,0	52 796-225	CHD005	1	852,00
40/50	G2	125	190	66	113	106	7,6	4,5	52 796-240	CHD005	1	1 916,00
NF, débit standard												
15/20	G1	78	110	45	119	83	1,0	1,5	52 796-020	CHD005	1	654,00
25/32	G1 1/4	97	150	53	115	90	3,8	2,0	52 796-025	CHD005	1	852,00
40/50	G2	125	190	66	113	106	9,5	4,5	52 796-040	CHD005	1	1 916,00
HF, gros débit												
15/20	G1	78	110	45	119	83	1,4	1,5	52 796-420	CHD005	1	654,00
25/32	G1 1/4	97	150	53	115	90	5,4	2,0	52 796-425	CHD005	1	852,00
40/50	G2	125	190	66	113	106	12,6	4,5	52 796-440	CHD005	1	1 916,00

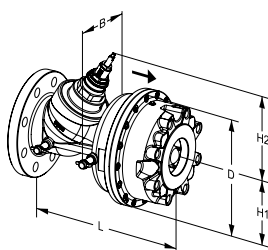

DN 65-125

Brides – N'ont pas besoin de raccords séparés.

PN 25 (Les DN 65-80 acceptent également la contre-bride PN 16)

DN	D	L	H1	H2	B	q _{max} [m ³ /h]	Kg	No d'article	GR	Cond	CHF/Pièce
LF, petit débit											
65	220	290	110	175	136	15,4	22	52 791-765	CHD005	1	4 859,00
80	220	310	110	175	134	16,7	24	52 791-780	CHD005	1	5 194,00
100	320	350	160	196	179	26,6	54	52 791-790	CHD005	1	9 849,00
125	320	400	160	196	178	35,6	58	52 791-791	CHD005	1	10 730,00
NF, débit standard											
65	220	290	110	175	136	21,6	22	52 791-865	CHD005	1	4 859,00
80	220	310	110	175	134	22,7	24	52 791-880	CHD005	1	5 194,00
100	320	350	160	196	179	41,2	54	52 791-890	CHD005	1	9 849,00
125	320	400	160	196	178	54,9	58	52 791-891	CHD005	1	10 730,00
HF, gros débit											
65	220	290	110	175	136	29,6	22	52 791-965	CHD005	1	4 859,00
80	220	310	110	175	134	32,5	24	52 791-980	CHD005	1	5 194,00
100	320	350	160	196	179	50,6	54	52 791-990	CHD005	1	9 849,00
125	320	400	160	196	178	66,8	58	52 791-991	CHD005	1	10 730,00

PN 16

DN	D	L	H1	H2	B	q _{max} [m ³ /h]	Kg	No d'article	GR	Cond	CHF/Pièce
LF, petit débit											
100	320	350	160	196	179	26,6	54	52 791-490	CHD005	1	9 849,00
125	320	400	160	196	178	35,6	58	52 791-491	CHD005	1	10 730,00
NF, débit standard											
100	320	350	160	196	179	41,2	54	52 791-590	CHD005	1	9 849,00
125	320	400	160	196	178	54,9	58	52 791-591	CHD005	1	10 730,00
HF, gros débit											
100	320	350	160	196	179	50,6	54	52 791-690	CHD005	1	9 849,00
125	320	400	160	196	178	66,8	58	52 791-691	CHD005	1	10 730,00

→ = Direction du débit

Adaptateurs pour servomoteurs

Pour DN 15-50

Pour les servomoteurs recommandés

Pour servomoteur	No d'article	GR	Cond	CHF/Pièce
TA-Slider 750, TA-Slider 1250	52 757-035	CHD003	1	62,60

Pour autres servomoteurs

Pour servomoteur	No d'article	GR	Cond	CHF/Pièce
Belimo NRDVX-3-T-SI	52 757-001	CHD003	1	51,20
Belimo NRDVX-SR-T-CA	52 757-037	CHD003	1	51,20
Belimo UNV 002	52 757-029	CHD003	1	51,20
Belimo UNV 003	52 757-041	CHD003	1	51,20
Clorius V2.05, V4.10	52 757-016	CHD003	1	63,20
Danfoss AMV 10, 13, 20, 23	52 757-008	CHD003	1	30,30
JCI VA-745x	52 757-002	CHD003	1	51,20
JCI VA-715x, VA-720x, VA-774x	52 757-033	CHD003	1	51,20
K&P MD200	52 757-036	CHD003	1	51,20
Honeywell ML	52 757-042	CHD003	1	51,20
HORA MC25	52 757-024	CHD003	1	51,20
HORA MC45	52 757-028	CHD003	1	51,20
Lineg NL	52 757-007	CHD003	1	54,10
Samson 5825	52 757-011	CHD003	1	51,20
Schneider Electric FORTA M400, M800	52 757-019	CHD003	1	51,20
Siemens SQX, SKD, SKB	52 757-022	CHD003	1	51,20
Siemens SAX	52 757-045	CHD003	1	51,20
Sauter AVM 104/114	52 757-030	CHD003	1	51,20
Sauter AVM115SF901 (TA-R25)	52 757-031	CHD003	1	51,20
Sauter AVM115SF901 (TA-R25 plastic)	52 757-038	CHD003	1	51,20
TA-MC55, TA-MC55Y, TA-MC100	52 757-035	CHD003	1	62,60
TA-MC100 FSE/FSR	52 757-026	CHD003	1	62,60

Pour DN 65-125

Pour les servomoteurs recommandés

Pour servomoteur	No d'article	GR	Cond	CHF/Pièce
TA-Slider 750, TA-Slider 1250	52 757-907	CHD003	1	87,60

Pour autres servomoteurs

Pour servomoteur	No d'article	GR	Cond	CHF/Pièce
Belimo UNV 003	52 757-901	CHD003	1	51,20
Belimo NV24 (TA-NV24)	52 757-901	CHD003	1	51,20
Danfoss AMV 55, AMV 655	52 757-924	CHD003	1	Sur demande
Sauter AVN 224, AVF 234, AVM 234	52 757-904	CHD003	1	51,20
Schneider Electric Forta	52 757-906	CHD003	1	87,60
Siemens SQX, SKD, SAX	52 757-903	CHD003	1	87,60
TA-MC55, TA-MC55Y	52 757-905	CHD003	1	87,60
TA-MC100	52 757-907	CHD003	1	87,60
TA-MC100 FSE/FSR	52 757-912	CHD003	1	92,20
TA-MC160	52 757-913	CHD003	1	87,60

Raccords pour DN 15-50

Raccord fileté, femelle

Filetage conforme à ISO 228.

Ecrou tournant

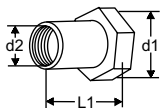

d1	d2	L1*	No d'article	GR	Cond	CHF/Pièce
G1	G1/2	26	52 759-015	CHD003	10	24,80
G1	G3/4	32	52 759-020	CHD003	10	43,20
G1 1/4	G1	47	52 759-025	CHD003	6	54,30
G1 1/4	G1 1/4	52	52 759-032	CHD003	6	61,00
G2	G1 1/2	52	52 759-040	CHD003	2	72,40
G2	G2	64,5	52 759-050	CHD003	2	85,90

Raccord fileté, mâle

Filetage conforme à ISO 7

Ecrou tournant

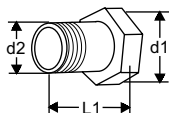

d1	d2	L1*	No d'article	GR	Cond	CHF/Pièce
G1	R1/2	34	52 759-115	CHD003	10	24,80
G1	R3/4	40	52 759-120	CHD003	10	43,20
G1 1/4	R1	40	52 759-125	CHD003	6	54,30
G1 1/4	R1 1/4	45	52 759-132	CHD003	6	61,00
G2	R1 1/2	45	52 759-140	CHD003	2	72,40
G2	R2	50	52 759-150	CHD003	2	85,90

Raccord à souder

Ecrou tournant

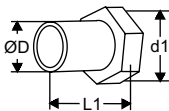

d1	D	L1*	No d'article	GR	Cond	CHF/Pièce
G1	20,8	37	52 759-315	CHD003	10	20,40
G1	26,3	42	52 759-320	CHD003	10	20,40
G1 1/4	33,2	47	52 759-325	CHD003	6	38,50
G1 1/4	40,9	47	52 759-332	CHD003	6	49,90
G2	48,0	47	52 759-340	CHD003	2	67,70
G2	60,0	52	52 759-350	CHD003	2	78,10

Raccord à bride

Bride conforme à EN-1092-2:1997, type 16.

Longueur face-à-face conforme à EN-558-2-1995, série 1.

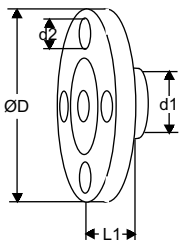

d1	d2	D	L1*	No d'article	GR	Cond	CHF/Pièce
G1	M12	95	10	52 759-515	CHD003	10	90,00
G1	M12	105	20	52 759-520	CHD003	10	92,60
G1 1/4	M12	115	5	52 759-525	CHD003	6	150,00
G1 1/4	M16	140	15	52 759-532	CHD003	6	176,00
G2	M16	150	5	52 759-540	CHD003	2	186,00
G2	M16	165	20	52 759-550	CHD003	2	200,00

*) Longueur totale (mesurée du joint à l'extrémité du raccord).

Accessoires

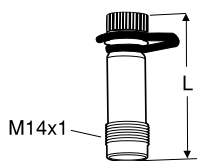

Prise de mesure

AMETAL®/EPDM

d	L	No d'article	GR	Cond	CHF/Pièce
DN 20 - 50					
1/4	39	52 179-009	CHD003	50	34,50
1/4	103	52 179-609	CHD003	50	34,50

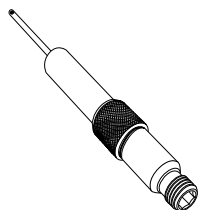

Prise de pression, rallonge 60 mm

Peut être installée sans besoin de vidanger.

AMETAL®/Acier inox/EPDM

L	No d'article	GR	Cond	CHF/Pièce
60	52 179-006	CHD003	1	54,70

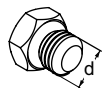

Vis de purge

Laiton/EPDM

d	No d'article	GR	Cond	CHF/Pièce
M6	52 759-211	CHD005	1	3,30

CV216/316 MZ



Vannes 2 ou 3 voies, DN 15-25, laiton

Prévues pour la régulation au niveau des zones et des locaux.

Disponibles jusqu'au DN 25, classe de pression PN 16, avec raccords à filetage extérieur.

Caractéristiques techniques

Applications:

Installations de chauffage et de refroidissement.

Fonctions:

CV216 MZ : Vanne de régulation 2 voies.
CV316 MZ : Vanne mélangeuse ou diviseuse 3 voies.

Caractéristiques:

CV216 MZ : A pourcentage égal.
CV316 MZ : A-AB A pourcentage égal.
B-AB Linéaire.

Dimensions:

DN 15-25

Classe de pression:

PN 16

Température:

Température de service maxi. : 120 °C
Température de service mini. : 0 °C

Taux de fuite :

EN 1349, siège V L1 (<0,02 %).

Course maxi. de la vanne de régulation :

6,5 mm

Coefficient intrinsèque de réglage :

≥30:1

Matériaux:

Corps : Laiton
Soupape : Laiton
Tige : Acier CrNi 1.4305
Joint de tige : Joints toriques en EPDM

Marquage:

TA, PN, DN et flèche indiquant le sens du débit.

(dans le cas de la vanne CV316 MZ, les noms des orifices sont également - A, B, AB)

Raccordement :

Corps avec filetage extérieur selon ISO 228/1.

Servomoteur :

TA-MC15

Caractéristiques techniques – TA-MC15

Alimentation électrique :

TA-MC15/24: 24V AC/DC ±10%
TA-MC15/230: 230V AC +6% -10%
Fréquence 50-60 Hz ±5%

Puissance absorbée :

2,5 VA

Signal d'entrée :

TA-MC15/24 : C.C. 0(2)-10 V ou 3 points.
TA-MC15/230 : 3 points.

Temps de manœuvre :

20 s/mm

Force de manœuvre :

150 N

Température:

Température ambiante maxi.: 50°C
Température ambiante mini.: 0°C

Classe de protection:

IP 40

Câble:

1,5 m, 0,34 mm², bague d'extrémité.

Course :

Max. 9 mm

Couleur:

Corps noir et capot rouge.

CV216 MZ (2 voies)

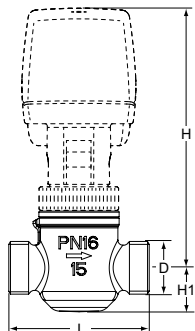

Filetage extérieur selon ISO 228

DN	D	L	H	H1	Kvs	Kg	No d'article	GR	Cond	CHF/Pièce
15	G1/2	56	110	18	0.25	0.34	60 281-115	CHD003	1	155,00
15	G1/2	56	110	18	0.40	0.34	60 281-215	CHD003	1	155,00
15	G1/2	56	110	18	0.63	0.34	60 281-315	CHD003	1	155,00
15	G1/2	56	110	18	1.0	0.34	60 281-415	CHD003	1	155,00
15	G1/2	56	110	18	1.6	0.34	60 281-515	CHD003	1	155,00
15	G1/2	56	110	18	2.5	0.34	60 281-615	CHD003	1	155,00
20	G3/4	66	115	19	4.0	0.40	60 281-120	CHD003	1	218,00
25	G1 1/4	76	130	26	6.3	0.70	60 281-125	CHD003	1	292,00
25	G1 1/4	76	130	26	8.0	0.70	60 281-225	CHD003	1	292,00

Articles sans servomoteur.

CV316 MZ (3 voies)

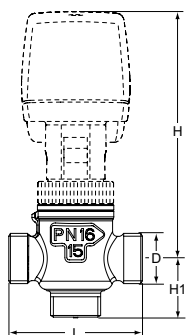

Filetage extérieur selon ISO 228

DN	D	L	H	H1	Kvs A-AB	Kvs B-AB	Kg	No d'article	GR	Cond	CHF/Pièce
15	G1/2	56	110	24.5	0.25	0.16	0.35	60 381-115	CHD003	1	200,00
15	G1/2	56	110	24.5	0.40	0.25	0.35	60 381-215	CHD003	1	200,00
15	G1/2	56	110	24.5	0.63	0.40	0.35	60 381-315	CHD003	1	200,00
15	G1/2	56	110	24.5	1.0	0.63	0.35	60 381-415	CHD003	1	200,00
15	G1/2	56	110	24.5	1.6	1.0	0.35	60 381-515	CHD003	1	200,00
15	G1/2	56	110	24.5	2.5	1.6	0.35	60 381-615	CHD003	1	200,00
20	G3/4	66	115	33	4.0	2.5	0.43	60 381-120	CHD003	1	278,00
25	G1 1/4	76	130	38	6.3	4.0	0.75	60 381-125	CHD003	1	355,00
25	G1 1/4	76	130	38	8.0	6.3	0.75	60 381-225	CHD003	1	355,00

Articles sans servomoteur.

Servomoteurs

Modèle	Alimentation électrique	Force de manœuvre [kN]	Signal d'entrée	No d'article	GR	Cond	CHF/Pièce
TA-MC15/24	24 VAC/DC	0.15	3 points, 0(2)-10 V	61 015-001	CHD003	1	372,00
TA-MC15/230	230 VAC	0.15	3 points	61 015-002	CHD003	1	388,00

CV216/316 RGA



Vannes 2 ou 3 voies, DN 15-50, bronze

Adaptées aux installations de chauffage et de refroidissement.

Disponibles jusqu'à DN 50, classe de pression PN 16, avec raccords filetés et taraudés.

Caractéristiques techniques

Applications:

Installations de chauffage et de refroidissement.

Fonctions:

CV216 RGA : Vanne de régulation 2 voies
CV316 RGA : Vanne mélangeuse ou diviseuse 3 voies.

Caractéristiques:

CV216 RGA : A pourcentage égal.
CV316 RGA : A-AB A pourcentage égal.
B-AB linéaire.

Dimensions:

DN 15-50

Classe de pression:

PN 16

Température:

Température de service maxi.: 150°C
(Les vannes doivent être montées en position horizontale pour les températures supérieures à 130°C)
Température de service mini.: 0°C
Adapté pour les réseaux hydrauliques avec antigel jusqu'à -15°C.
Pour les températures inférieures et supérieures (jusqu'à 200°C) et les pressions de service PN 25-40, veuillez contacter IMI Hydronic Engineering.

Taux de fuite :

EN 1349, fuite du siège VI G 1 (étanchéité parfaite)

Course maxi. de la vanne de régulation :

DN 15-20: 12 mm
DN 25-50: 14 mm

Coefficient intrinsèque de réglage :

DN 15: 50:1
DN 20-50: 100:1

Matériaux:

Corps : Bronze CC491K
Clapet : Laiton CW614N
Tige : Acier CrMo 1.4122
Étanchéité de la tige : Joints toriques EPDM

Marquage:

TA, PN, DN et flèche de sens d'écoulement.
(dans le cas de la vanne CV316 RGA, les noms des orifices sont également - A, B, AB)

Raccordement :

Corps de vanne fileté selon ISO 228/ISO 228/1. Set de raccords conforme à la norme ISO 7/1, raccords unions à joint plat et joints d'étanchéité.

Servomoteur :

TA-MC55, TA-MC100, TA-MC161, TA-MC100FSE/FSR.

CV216 RGA (2 voies)

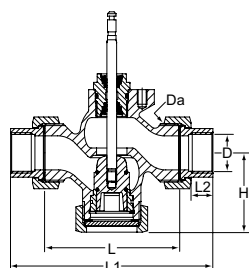

Filetages femelles selon ISO 7

DN	D	Da	L	L1	L2	H	Kvs	Kg	No d'article	GR	Cond	CHF/Pièce
15	Rp1/2	G1	62	114	13	48	0,63	0,9	60 230-115	CHD003	1	335,00
15	Rp1/2	G1	62	114	13	48	1,25	0,9	60 230-215	CHD003	1	335,00
15	Rp1/2	G1	62	114	13	48	1,6	0,9	60 230-315	CHD003	1	335,00
15	Rp1/2	G1	62	114	13	48	2,5	0,9	60 230-415	CHD003	1	335,00
15	Rp1/2	G1	62	114	13	48	4	0,9	60 230-515	CHD003	1	335,00
20	Rp3/4	G1 1/4	75	127	15	53	5	1,4	60 230-120	CHD003	1	344,00
20	Rp3/4	G1 1/4	75	127	15	53	6,3	1,4	60 230-220	CHD003	1	344,00
25	Rp1	G1 1/2	80	138	17	57	8	1,7	60 230-125	CHD003	1	409,00
25	Rp1	G1 1/2	80	138	17	57	10	1,7	60 230-225	CHD003	1	409,00
32	Rp1 1/4	G2	120	184	19	68	12,5	3,4	60 233-132	CHD003	1	491,00
32	Rp1 1/4	G2	120	184	19	68	16	3,4	60 233-232	CHD003	1	491,00
40	Rp1 1/2	G2 1/4	130	198	19	73	20	4,0	60 233-140	CHD003	1	610,00
40	Rp1 1/2	G2 1/4	130	198	19	73	25	4,0	60 233-240	CHD003	1	610,00
50	Rp2	G2 3/4	150	222	24	78	31,5	5,7	60 233-150	CHD003	1	833,00
50	Rp2	G2 3/4	150	222	24	78	40	5,7	60 233-250	CHD003	1	833,00

CV316 RGA (3 voies)

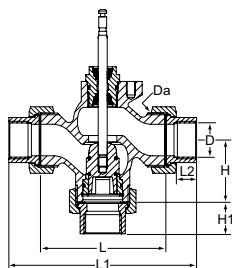

Filetages femelles selon ISO 7

DN	D	Da	L	L1	L2	H	H1	Kvs	Kg	No d'article	GR	Cond	CHF/Pièce
15	Rp1/2	G1	62	114	13	40	66	0,63	0,9	60 330-115	CHD003	1	335,00
15	Rp1/2	G1	62	114	13	40	66	1,25	0,9	60 330-215	CHD003	1	335,00
15	Rp1/2	G1	62	114	13	40	66	1,6	0,9	60 330-315	CHD003	1	335,00
15	Rp1/2	G1	62	114	13	40	66	2,5	0,9	60 330-415	CHD003	1	335,00
15	Rp1/2	G1	62	114	13	40	66	4	0,9	60 330-515	CHD003	1	335,00
20	Rp3/4	G1 1/4	75	127	15	41	67	5	1,4	60 330-120	CHD003	1	344,00
20	Rp3/4	G1 1/4	75	127	15	41	67	6,3	1,4	60 330-220	CHD003	1	344,00
25	Rp1	G1 1/2	80	138	17	45	74	8	1,7	60 330-125	CHD003	1	409,00
25	Rp1	G1 1/2	80	138	17	45	74	10	1,7	60 330-225	CHD003	1	409,00
32	Rp1 1/4	G2	120	184	19	55	89	12,5	3,4	60 333-132	CHD003	1	491,00
32	Rp1 1/4	G2	120	184	19	55	89	16	3,4	60 333-232	CHD003	1	491,00
40	Rp1 1/2	G2 1/4	130	198	19	60	94	20	4,0	60 333-140	CHD003	1	610,00
40	Rp1 1/2	G2 1/4	130	198	19	60	94	25	4,0	60 333-240	CHD003	1	610,00
50	Rp2	G2 3/4	150	222	24	65	101	31,5	5,7	60 333-150	CHD003	1	833,00
50	Rp2	G2 3/4	150	222	24	65	101	40	5,7	60 333-250	CHD003	1	833,00

Servomoteurs

Modèle	Alimentation électrique	Force de manoeuvre [kN]	Signal d'entrée	No d'article	GR	Cond	CHF/Pièce
TA-Slider 750	24 VAC/VDC	0,75	0(2)-10 VDC, 0(4)-20 mA, Régulation 3 points, Régulation On/off	322226-10110	CHD005	1	490,00
TA-Slider 750	100-240 VAC	0,75	0(2)-10 VDC, 0(4)-20 mA, Régulation 3 points, Régulation On/off	322226-40110	CHD005	1	682,00
TA-Slider 750 Plus **	24 VAC/VDC	0,75	0(2)-10 VDC, 0(4)-20 mA, Régulation 3 points, Régulation On/off	322226-10219	CHD005	1	682,00
TA-Slider 750 Plus **	100-240 VAC	0,75	0(2)-10 VDC, 0(4)-20 mA, Régulation 3 points, Régulation On/off	322226-40219	CHD005	1	871,00

**) Avec entrée digitale, relais, sortie du signal en mA

Autres actionneurs TA-Slider 750 pour BUS de communication (Modbus ou BACnet) voir TA-Slider 750, page 262

Modèle	Alimentation électrique	Force de manoeuvre [kN]	Signal d'entrée	No d'article	GR	Cond	CHF/Pièce
TA-MC55/24	24 VAC/DC	0,6	3 points	61 055-001	CHD003	1	552,00
TA-MC55/230	230 VAC	0,6	3 points	61 055-002	CHD003	1	593,00
TA-MC55Y	24 VAC/DC	0,6	0(2)-10 V, 4(0)-20 mA	61 055-003	CHD003	1	552,00
TA-MC100/24	24 VAC/DC	1,0	3 points, 0(2)-10 V, 4(0)-20 mA	61 100-001	CHD003	1	1 011,00
TA-MC100/230	230 VAC	1,0	3 points, 0(2)-10 V, 4(0)-20 mA	61 100-002	CHD003	1	1 077,00
TA-MC161/24	24 VAC/DC	1,6	3 points, 0(2)-10 V, 4(0)-20 mA	61 161-001	CHD003	1	1 508,00
TA-MC161/230	230 VAC	1,6	3 points, 0(2)-10 V, 4(0)-20 mA	61 161-002	CHD003	1	1 573,00
TA-MC100FSE/24	24 VAC	1,0	3 points, 0(2)-10 V, 4(0)-20 mA	61 100-101	CHD003	1	1 815,00
TA-MC100FSE/230	230 VAC	1,0	3 points	61 100-102	CHD003	1	1 978,00
TA-MC100FSR/24	24 VAC	1,0	3 points, 0(2)-10 V, 4(0)-20 mA	61 100-201	CHD003	1	2 041,00
TA-MC100FSR/230	230 VAC	1,0	3 points	61 100-202	CHD003	1	2 152,00

Remarque: DC – Courant continu sous tension alternative redressée.

*) DC - Tension en courant continu.

CV216/316 GG

Vannes 2 ou 3 voies, DN 15-150, fonte

Adaptées aux systèmes de chauffage et de refroidissement.
Disponibles jusqu'à DN 150, classe de pression PN 16 avec raccordement à brides.



Caractéristiques techniques

Applications:

Installations de chauffage et de refroidissement.

Fonctions:

CV216 GG : Vanne de régulation 2 voies.
CV316 GG : Vanne mélangeuse ou diviseuse 3 voies.

Caractéristiques:

CV216 GG : A pourcentage égal.
CV316 GG : A-AB A pourcentage égal.
B-AB linéaire.

Dimensions:

CV216/316 GG: DN 15-150

Classe de pression:

CV216/316 GG: PN 16

Température:

Température de service maxi.: 150°C
(Les vannes doivent être montées en position horizontale pour les températures supérieures à 130°C)
Température de service mini.: 0°C
(adapté aux réseaux hydrauliques avec antigel jusqu'à -10°C)
(Pour les températures inférieures et supérieures (jusqu'à 200°C) et les pressions de service PN 25-40, veuillez contacter IMI Hydronic Engineering.)

Matériaux :

Corps : Fonte EN-JL1040
Clapet : Laiton CW614N (DN 125-150 Acier Cr-Ni)
Tige : Acier CrMO 1.4122
Étanchéité de la tige : Joints toriques EPDM

Marquage:

PN, DN et flèche de sens d'écoulement.
(les noms des orifices de CV316 GG sont également - A, B, AB)

Type de connexion :

Brides conformes à EN 1092-2 type 21

Bord à bord :

Selon EN 558-1 série 1

Taux de fuite :

EN 1349, fuite du siège VI G 1 (étanchéité parfaite)

Course maxi. de la vanne de régulation :

DN 15-50: 14 mm
DN 65: 20 mm
DN 65-100: 30 mm
DN 125-150: 50 mm

Coefficient intrinsèque de réglage :

DN 15: 50:1
DN 20-150: 100:1

Servomoteur :

TA-MC55, TA-MC65, TA-MC100,
TA-MC160, TA-MC161, TA-MC250,
TA-MC400, TA-MC500, TA-MC1000,
TA-MC100FSE, TA-MC100FSR.

CV216 GG

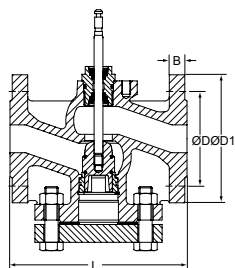

PN 16

DN	D	D1	L	B	Nb de boulons	Kvs	Kg	No d'article	GR	Cond	CHF/Pièce
15	65	95	130	14	4 x Ø14	0,63	4,1	60 235-115	CHD003	1	409,00
15	65	95	130	14	4 x Ø14	1,25	4,1	60 235-215	CHD003	1	409,00
15	65	95	130	14	4 x Ø14	1,6	4,1	60 235-315	CHD003	1	409,00
15	65	95	130	14	4 x Ø14	2,5	4,1	60 235-415	CHD003	1	409,00
15	65	95	130	14	4 x Ø14	4	4,1	60 235-515	CHD003	1	409,00
20	75	105	150	16	4 x Ø14	5	5,3	60 235-120	CHD003	1	434,00
20	75	105	150	16	4 x Ø14	6,3	5,3	60 235-220	CHD003	1	434,00
25	85	115	160	16	4 x Ø14	8	6,6	60 235-125	CHD003	1	449,00
25	85	115	160	16	4 x Ø14	10	6,6	60 235-225	CHD003	1	449,00
32	100	140	180	18	4 x Ø18	12,5	10,0	60 235-132	CHD003	1	529,00
32	100	140	180	18	4 x Ø18	16	10,0	60 235-232	CHD003	1	529,00
40	110	150	200	18	4 x Ø18	20	11,8	60 235-140	CHD003	1	570,00
40	110	150	200	18	4 x Ø18	25	11,8	60 235-240	CHD003	1	570,00
50	125	165	230	20	4 x Ø18	31,5	15,3	60 235-150	CHD003	1	650,00
50	125	165	230	20	4 x Ø18	40	15,3	60 235-250	CHD003	1	650,00
65 ¹⁾	145	185	290	20	4 x Ø18	50	24,8	60 235-165	CHD003	1	1 128,00
65 ¹⁾	145	185	290	20	4 x Ø18	63	24,8	60 235-265	CHD003	1	1 128,00
65 ²⁾	145	185	290	20	4 x Ø18	50	24,8	60 235-365	CHD003	1	1 128,00
65 ²⁾	145	185	290	20	4 x Ø18	63	24,8	60 235-465	CHD003	1	1 128,00
80	160	200	310	22	8 x Ø18	80	29,8	60 235-180	CHD003	1	1 448,00
80	160	200	310	22	8 x Ø18	100	29,8	60 235-280	CHD003	1	1 448,00
100	180	220	350	24	8 x Ø18	125	42,9	60 235-190	CHD003	1	1 802,00
100	180	220	350	24	8 x Ø18	160	42,9	60 235-290	CHD003	1	1 802,00
125	210	250	400	26	8 x Ø18	250	61,2	60 235-491	CHD003	1	4 812,00
150	240	285	480	26	8 x Ø22	315	89,2	60 235-392	CHD003	1	5 757,00

1) Course 20 mm

2) Course 30 mm

CV316 GG

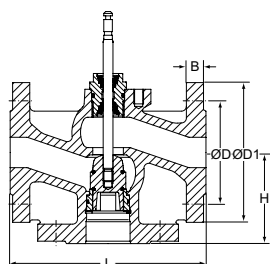

PN 16

DN	D	D1	L	H	B	Nb de boulons	Kvs	Kg	No d'article	GR	Cond	CHF/Pièce
15	65	95	130	65	14	4 x Ø14	0,63	3,1	60 335-115	CHD003	1	355,00
15	65	95	130	65	14	4 x Ø14	1,25	3,1	60 335-215	CHD003	1	355,00
15	65	95	130	65	14	4 x Ø14	1,6	3,1	60 335-315	CHD003	1	355,00
15	65	95	130	65	14	4 x Ø14	2,5	3,1	60 335-415	CHD003	1	355,00
15	65	95	130	65	14	4 x Ø14	4	3,1	60 335-515	CHD003	1	355,00
20	75	105	150	70	16	4 x Ø14	5	4,0	60 335-120	CHD003	1	381,00
20	75	105	150	70	16	4 x Ø14	6,3	4,0	60 335-220	CHD003	1	381,00
25	85	115	160	75	16	4 x Ø14	8	5,0	60 335-125	CHD003	1	395,00
25	85	115	160	75	16	4 x Ø14	10	5,0	60 335-225	CHD003	1	395,00
32	100	140	180	95	18	4 x Ø18	12,5	7,6	60 335-132	CHD003	1	464,00
32	100	140	180	95	18	4 x Ø18	16	7,6	60 335-232	CHD003	1	464,00
40	110	150	200	100	18	4 x Ø18	20	9,1	60 335-140	CHD003	1	498,00
40	110	150	200	100	18	4 x Ø18	25	9,1	60 335-240	CHD003	1	498,00
50	125	165	230	100	20	4 x Ø18	31,5	11,6	60 335-150	CHD003	1	570,00
50	125	165	230	100	20	4 x Ø18	40	11,6	60 335-250	CHD003	1	570,00
65 ¹⁾	145	185	290	120	20	4 x Ø18	50	20,0	60 335-165	CHD003	1	1 032,00
65 ¹⁾	145	185	290	120	20	4 x Ø18	63	20,0	60 335-265	CHD003	1	1 032,00
65 ²⁾	145	185	290	120	20	4 x Ø18	50	20,0	60 335-365	CHD003	1	1 032,00
65 ²⁾	145	185	290	120	20	4 x Ø18	63	20,0	60 335-465	CHD003	1	1 032,00
80	160	200	310	130	22	8 x Ø18	80	24,0	60 335-180	CHD003	1	1 318,00
80	160	200	310	130	22	8 x Ø18	100	24,0	60 335-280	CHD003	1	1 318,00
100	180	220	350	150	24	8 x Ø18	125	29,8	60 335-190	CHD003	1	1 643,00
100	180	220	350	150	24	8 x Ø18	160	29,8	60 335-290	CHD003	1	1 643,00
125	210	250	400	160	26	8 x Ø18	250	51,2	60 335-491	CHD003	1	4 458,00
150	240	285	480	170	26	8 x Ø22	315	76,2	60 335-392	CHD003	1	5 318,00

1) Course 20 mm

2) Course 30 mm

Servomoteurs

Pour CV206/306 GG

Modèle	Alimentation	Force de manoeuvre [kN]	Signal d'entrée	Pour la vanne	Course [mm]	No d'article	GR	Cond	CHF/Pièce
TA-Slider 750	24 VAC/VDC	0,75	0(2)-10 VDC, 0(4)-20 mA, Régulation 3 points, Régulation On/off	DN 15-65	14, 20	322226-10110	CHD005	1	490,00
TA-Slider 750	100-240 VAC	0,75	0(2)-10 VDC, 0(4)-20 mA, Régulation 3 points, Régulation On/off	DN 15-65	14, 20	322226-40110	CHD005	1	682,00
TA-Slider 750 Plus **	24 VAC/VDC	0,75	0(2)-10 VDC, 0(4)-20 mA, Régulation 3 points, Régulation On/off	DN 15-65	14, 20	322226-10219	CHD005	1	682,00
TA-Slider 750 Plus **	100-240 VAC	0,75	0(2)-10 VDC, 0(4)-20 mA, Régulation 3 points, Régulation On/off	DN 15-65	14, 20	322226-40219	CHD005	1	871,00

***) Avec entrée digitale, relais, sortie du signal en mA

Autres actionneurs TA-Slider 750 pour BUS de communication (Modbus ou BACnet) voir TA-Slider 750, page 262

Modèle	Alimentation électrique	Force de manoeuvre [kN]	Signal d'entrée	Pour la vanne	Course [mm]	No d'article	GR	Cond	CHF/Pièce
TA-MC55/24	24 VAC/DC	0,6	3 points	DN 15-50	14	61 055-001	CHD003	1	552,00
TA-MC55/230	230 VAC	0,6	3 points	DN 15-50	14	61 055-002	CHD003	1	593,00
TA-MC55Y	24 VAC/DC	0,6	0(2)-10 V, 4(0)-20 mA	DN 15-50	14	61 055-003	CHD003	1	552,00
TA-MC65/24	24 VAC/DC	0,6	3 points	DN 65	20	61 065-001	CHD003	1	606,00
TA-MC65/230	230 VAC	0,6	3 points	DN 65	20	61 065-002	CHD003	1	645,00
TA-MC65Y	24 VAC/DC	0,6	0(2)-10 V, 4(0)-20 mA	DN 65	20	61 065-003	CHD003	1	606,00
TA-MC100/24	24 VAC/DC	1,0	3 points, 0(2)-10 V, 4(0)-20 mA	DN 15-65	14, 20	61 100-001	CHD003	1	1 011,00
TA-MC100/230	230 VAC	1,0	3 points, 0(2)-10 V, 4(0)-20 mA	DN 15-65	14, 20	61 100-002	CHD003	1	1 077,00
TA-MC160/24	24 VAC/DC	1,6	3 points, 0(2)-10 V, 4(0)-20 mA	DN 65-100	30	61 160-001	CHD003	1	1 508,00
TA-MC160/230	230 VAC	1,6	3 points, 0(2)-10 V, 4(0)-20 mA	DN 65-100	30	61 160-002	CHD003	1	1 573,00
TA-MC161/24	24 VAC/DC	1,6	3 points, 0(2)-10 V, 4(0)-20 mA	DN 40-65	14, 20	61 161-001	CHD003	1	1 508,00
TA-MC161/230	230 VAC	1,6	3 points, 0(2)-10 V, 4(0)-20 mA	DN 40-65	14, 20	61 161-002	CHD003	1	1 573,00
TA-MC250/24	24 VAC/DC	2,5	3 points, 0(2)-10 V, 4(0)-20 mA	DN 65-100	30	61 250-001	CHD003	1	1 666,00
TA-MC250/230	230 VAC	2,5	3 points, 0(2)-10 V, 4(0)-20 mA	DN 65-100	30	61 250-002	CHD003	1	1 766,00
TA-MC400/24	24 VAC	4,0	3 points, 0(2)-10 V, 4(0)-20 mA	DN 65-100	30	61 400-001	CHD003	1	1 788,00
TA-MC400/230	230 VAC	4,0	3 points, 0(2)-10 V, 4(0)-20 mA	DN 65-100	30	61 400-002	CHD003	1	1 888,00
TA-MC500/24	24 VAC/DC	5,0	3 points, 0(2)-10 V, 4(0)-20 mA	DN 65-100	30	61 500-001	CHD003	1	1 957,00
TA-MC500/230	230 VAC	5,0	3 points, 0(2)-10 V, 4(0)-20 mA	DN 65-100	30	61 500-002	CHD003	1	2 057,00
TA-MC100FSE/24	24 VAC	1,0	3 points, 0(2)-10 V, 4(0)-20 mA	DN 15-65	14, 20	61 100-101	CHD003	1	1 815,00
TA-MC100FSE/230	230 VAC	1,0	3 points	DN 15-65	14, 20	61 100-102	CHD003	1	1 978,00
TA-MC100FSR/24	24 VAC	1,0	3 points, 0(2)-10 V, 4(0)-20 mA	DN 15-65	14, 20	61 100-201	CHD003	1	2 041,00
TA-MC100FSR/230	230 VAC	1,0	3 points	DN 15-65	14, 20	61 100-202	CHD003	1	2 152,00

Remarque: DC – Courant continu sous tension alternative redressée.

*) Tension en courant continu pur.

Pour CV216/316 GG

Modèle	Alimentation	Force de manoeuvre [kN]	Signal d'entrée	Pour la vanne	Course [mm]	No d'article	GR	Cond	CHF/Pièce
TA-Slider 750	24 VAC/VDC	0,75	0(2)-10 VDC, 0(4)-20 mA, Régulation 3 points. Régulation On/off	DN 15-65	14, 20	322226-10110	CHD005	1	490,00
TA-Slider 750	100-240 VAC	0,75	0(2)-10 VDC, 0(4)-20 mA, Régulation 3 points. Régulation On/off	DN 15-65	14, 20	322226-40110	CHD005	1	682,00
TA-Slider 750 Plus **	24 VAC/VDC	0,75	0(2)-10 VDC, 0(4)-20 mA, Régulation 3 points. Régulation On/off	DN 15-65	14, 20	322226-10219	CHD005	1	682,00
TA-Slider 750 Plus **	100-240 VAC	0,75	0(2)-10 VDC, 0(4)-20 mA, Régulation 3 points. Régulation On/off	DN 15-65	14, 20	322226-40219	CHD005	1	871,00

***) Avec entrée digitale, relais, sortie du signal en mA

Autres actionneurs TA-Slider 750 pour BUS de communication (Modbus ou BACnet) voir TA-Slider 750, page 262

Modèle	Alimentation électrique	Force de manoeuvre [kN]	Signal d'entrée	Pour la vanne	Levée [mm]	No d'article	GR	Cond	CHF/Pièce
TA-MC55/24	24 VAC/DC	0,6	3 points	DN 15-50	14	61 055-001	CHD003	1	552,00
TA-MC55/230	230 VAC	0,6	3 points	DN 15-50	14	61 055-002	CHD003	1	593,00
TA-MC55Y	24 VAC/DC	0,6	0(2)-10 V, 4(0)-20 mA	DN 15-50	14	61 055-003	CHD003	1	552,00
TA-MC65/24	24 VAC/DC	0,6	3 points	DN 65	20	61 065-001	CHD003	1	606,00
TA-MC65/230	230 VAC	0,6	3 points	DN 65	20	61 065-002	CHD003	1	645,00
TA-MC65Y	24 VAC/DC	0,6	0(2)-10 V, 4(0)-20 mA	DN 65	20	61 065-003	CHD003	1	606,00
TA-MC100/24	24 VAC/DC	1,0	3 points, 0(2)-10 V, 4(0)-20 mA	DN 15-65	14, 20	61 100-001	CHD003	1	1 011,00
TA-MC100/230	230 VAC	1,0	3 points, 0(2)-10 V, 4(0)-20 mA	DN 15-65	14, 20	61 100-002	CHD003	1	1 077,00
TA-MC160/24	24 VAC/DC	1,6	3 points, 0(2)-10 V, 4(0)-20 mA	DN 65-100	30	61 160-001	CHD003	1	1 508,00
TA-MC160/230	230 VAC	1,6	3 points, 0(2)-10 V, 4(0)-20 mA	DN 65-100	30	61 160-002	CHD003	1	1 573,00
TA-MC161/24	24 VAC/DC	1,6	3 points, 0(2)-10 V, 4(0)-20 mA	DN 32-65	14, 20	61 161-001	CHD003	1	1 508,00
TA-MC161/230	230 VAC	1,6	3 points, 0(2)-10 V, 4(0)-20 mA	DN 32-65	14, 20	61 161-002	CHD003	1	1 573,00
TA-MC250/24	24 VAC/DC	2,5	3 points, 0(2)-10 V, 4(0)-20 mA	DN 65-100	30	61 250-001	CHD003	1	1 666,00
TA-MC250/230	230 VAC	2,5	3 points, 0(2)-10 V, 4(0)-20 mA	DN 65-100	30	61 250-002	CHD003	1	1 766,00
TA-MC250/24	24 VAC/DC	2,5	3 points, 0(2)-10 V, 4(0)-20 mA	DN 125-150	50	61 250-011	CHD003	1	1 666,00
TA-MC250/230	230 VAC	2,5	3 points, 0(2)-10 V, 4(0)-20 mA	DN 125-150	50	61 250-012	CHD003	1	1 766,00
TA-MC400/24	24 VAC	4,0	3 points, 0(2)-10 V, 4(0)-20 mA	DN 65-100	30	61 400-001	CHD003	1	1 788,00
TA-MC400/230	230 VAC	4,0	3 points, 0(2)-10 V, 4(0)-20 mA	DN 65-100	30	61 400-002	CHD003	1	1 888,00
TA-MC500/24	24 VAC/DC	5,0	3 points, 0(2)-10 V, 4(0)-20 mA	DN 65-100	30	61 500-001	CHD003	1	1 957,00
TA-MC500/230	230 VAC	5,0	3 points, 0(2)-10 V, 4(0)-20 mA	DN 65-100	30	61 500-002	CHD003	1	2 057,00
TA-MC500/24	24 VAC/DC	5,0	3 points, 0(2)-10 V, 4(0)-20 mA	DN 125-150	50	61 500-011	CHD003	1	1 957,00
TA-MC500/230	230 VAC	5,0	3 points, 0(2)-10 V, 4(0)-20 mA	DN 125-150	50	61 500-012	CHD003	1	2 057,00
TA-MC1000/24	24 VAC	10,0	3 points, 0(2)-10 V, 4(0)-20 mA	DN 125-150	50	61 000-001	CHD003	1	3 451,00
TA-MC1000/230	230 VAC	10,0	3 points, 0(2)-10 V, 4(0)-20 mA	DN 125-150	50	61 000-002	CHD003	1	3 533,00
TA-MC100FSE/24	24 VAC	1,0	3 points, 0(2)-10 V, 4(0)-20 mA	DN 15-65	14, 20	61 100-101	CHD003	1	1 815,00
TA-MC100FSE/230	230 VAC	1,0	3 points	DN 15-65	14, 20	61 100-102	CHD003	1	1 978,00
TA-MC100FSR/24	24 VAC	1,0	3 points, 0(2)-10 V, 4(0)-20 mA	DN 15-65	14, 20	61 100-201	CHD003	1	2 041,00
TA-MC100FSR/230	230 VAC	1,0	3 points	DN 15-65	14, 20	61 100-202	CHD003	1	2 152,00

Remarque: DC – Courant continu sous tension alternative redressée.

*) Tension de courant continu pur.

TA-6-Voies

Vanne six voies pour change-over

La vanne 6 voies permet de contrôler le basculement entre les modes chauffage et refroidissement dans une unité terminale connectée à un réseau 4 tubes. En l'associant à une vanne TA-Modulator équipée de l'actionneur TA-Slider 160 Plus ou TA-Slider 160 KNX R24, il devient facile de régler et réguler 2 débits maxi distincts pour le chauffage et le refroidissement.



Caractéristiques techniques

Applications :

Installations de chauffage et de refroidissement.
(Système de change-over)

Fonctions :

Régulation

Dimensions :

DN 15-20

Classe de pression :

PN 16

Pression différentielle maxi (Δp_V) :

200 kPa

Température :

Température de service maxi. : 120°C
Température de service mini. : -10°C

Fluide :

Eau ou fluides neutres, eau glycolée (0-57%).

Taux de fuite :

Niveau A (EN 12266-1/12 - P12)

Caractéristiques :

Linéaire, adapté pour une régulation "Tout ou Rien".

Matériaux :

Corps :
Modèle standard : Laiton CW617N
CuZn40Pb2
Modèle DZR : Laiton CW602N
CuZn36Pb2As
Boisseaux sphériques : Laiton CW614N
CuZn39Pb3
Tiges : Laiton CW614N CuZn39Pb3
Sièges : PTFE
Joints toriques : EPDM (Perox)

Traitement de surface :

Modèle standard :
Corps, tiges, boisseaux sphériques :
Chromé
Modèle DZR :
Tiges, boisseaux sphériques : Chromé
(corps laiton).

Marquage :

IMI TA, PN, DN.

Connexion :

Filetage mâle selon norme ISO 228.
- Eurocône
- Portée plate
Filetage femelle selon norme ISO 228.

Raccordement au servomoteur :

F03 et F04 suivant norme EN ISO 5211.

Angle de rotation :

90°

Servomoteurs :

TA-M106, TA-M106 CO, TA-MC106Y

Caractéristiques techniques – Servomoteur

Fonctions :

Régulation proportionnelle
Régulation 3 points
Commande manuelle de secours

Tension d'alimentation :

TA-M106/24: 24 VAC +6% -10%
TA-M106/230: 230 VAC +6% -10%
TA-M106 CO: 24 VAC +6% -10%
TA-MC106Y: 24 VAC ±10%

Fréquence :

50/60 Hz ±5%.

Puissance absorbée :

TA-M106, TA-M106 CO: 3.5 VA
TA-MC106Y: 3.0 VA

Signal d'entrée :

TA-M106, TA-M106 CO: 3-Punkt
TA-MC106Y: 0(2)-10 VDC, R_i 77 kΩ.
(0-10, 10-0, 2-10, 10-2)

Signal de sortie :

TA-MC106Y: 0-10 VDC (0-10, 10-0),
maxi. 8 mA, mini. 1,2 kΩ.

Temps d'actuation :

(à 50 Hz/90°)
TA-M106, TA-M106 CO: 130 s
TA-MC106Y: 150/80 s

Couple :

8 Nm

Température :

Température du fluide : maxi. 80°C
Température ambiante : 0°C – +50°C

Type de protection :

IP43

Classe de protection :

EN 60730
24 VAC : III
230 VAC : II

Capteurs fins de course :

Fixes à 90°

Câble :

1,5 m, à trois conducteurs (0,5 mm²)
avec embout.
Version CO : Avec connectique pour
servomoteur TA-Slider 160 CO ou le
TA-Slider 160 BACnet/Modbus CO au
lieu des fils standards.

Couleur :

Orange RAL 2011, gris RAL 7043.

Marquage :

Étiquette : IMI TA, CE, dénomination du
produit et caractéristiques techniques.

Montage sur la vanne :

F04 suivant norme EN ISO 5211.

Angle de rotation :

90°

Articles

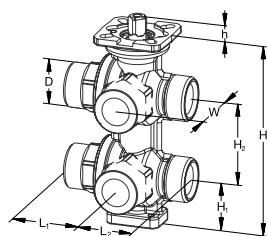

Filetage mâle

Filetage selon norme ISO 228.

Modèle standard (chromée)

DN	D	L1	L2	H	H1	H2	h	W	Kvs	Kg	No d'article	GR	Cond	CHF/Pièce
Portées plates														
15	G3/4	42	34	117	29	50	9,4	35	1,25	1,0	322203-13000	CHD007	1	228,00
Eurocône														
15	G3/4	42	34	117	29	50	9,4	35	1,25	1,0	322203-13001	CHD007	1	228,00

Modèle DZR (laiton brut)

DN	D	L1	L2	H	H1	H2	h	W	Kvs	Kg	No d'article	GR	Cond	CHF/Pièce
Portées plates														
15	G3/4	42	34	117	29	50	9,4	35	1,25	1,0	322031-30402	CHD007	1	254,00
15*	G3/4	47	39	141	37	60	9,4	41	2,80	1,9	322031-30500	CHD007	1	397,00
Eurocône														
15	G3/4	42	34	117	29	50	9,4	35	1,25	1,0	322031-30403	CHD007	1	254,00
15*	G3/4	47	42,5	141	37	60	9,4	41	2,80	1,9	322031-30501	CHD007	1	397,00

Vanne et servomoteur sont commandés et livrés séparément.

*) Corps marqué DN 20 (Raccordement DN 15).

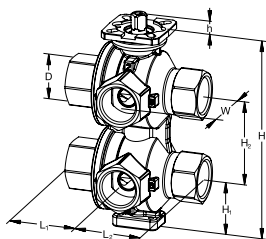

Filetage femelle

Filetage selon norme ISO 228.

Modèle DZR (laiton brut)

DN	D	L1	L2	H	H1	H2	h	W	Kvs	Kg	No d'article	GR	Cond	CHF/Pièce
20	G3/4	47,5	47,5	141	37	60	9,4	40	4,00	2,0	322031-30504	CHD007	1	399,00

Vanne et servomoteur sont commandés et livrés séparément.

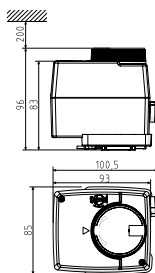

Servomoteurs TA-M106/TA-M106 CO/TA-MC106Y

	Tension d'alimentation	Signal d'entrée	Kg	No d'article	GR	Cond	CHF/Pièce
TA-M106	24 VAC	3-points	0,5	322204-29000	CHD003	1	301,00
TA-M106	230 VAC	3-points	0,5	322204-29001	CHD003	1	327,00
TA-M106 CO	24 VAC	3-points	0,5	322042-90000	CHD003	1	337,00
TA-MC106Y	24 VAC	0(2)-10 VDC	0,5	322204-29002	CHD003	1	348,00

Raccords – Pour portées plates

Raccord fileté, femelle

Filetage conforme à ISO 228.

Longueur du filetage femelle à la norme ISO 7-1.

Ecrou tournant

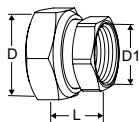

Vanne DN	D	D1	L*	No d'article	GR	Cond	CHF/Pièce
15	G3/4	G1/2	21	52 163-015	CHD003	1	5,00

Raccord fileté, mâle

Filetage conforme à la norme ISO 7-1.

Ecrou tournant

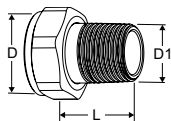

Vanne DN	D	D1	L*	No d'article	GR	Cond	CHF/Pièce
15	G3/4	R1/2	29	0601-02.350	CHD013	1	9,80

Raccord à souder pour tube en cuivre

Ecrou tournant

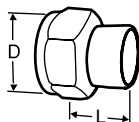

Vanne DN	D	Tube Ø	L*	No d'article	GR	Cond	CHF/Pièce
15	G3/4	15	13	52 009-515	CHD003	20	22,50
15	G3/4	16	13	52 009-516	CHD003	20	22,50

Raccord pour tube lisse

Pour raccordement avec raccord à sertir

Ecrou tournant

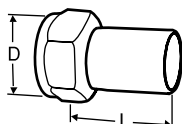

Vanne DN	D	Tube Ø	L*	No d'article	GR	Cond	CHF/Pièce
15	G3/4	15	39	52 009-315	CHD003	20	21,70

*) Longueur totale (mesurée du joint à l'extrémité du raccord)

Raccords – Pour eurocône

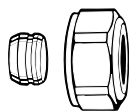

Raccord à compression pour tube cuivre ou acier doux

Pour raccord conique

Étanchéité métal-métal

Des douilles de renforcement peuvent être utilisées.

Tube Ø	No d'article	GR	Cond	CHF/Pièce
12	3831-12.351	CHD013	1	6,30
14	3831-14.351	CHD013	1	6,80
15	3831-15.351	CHD013	1	6,30
16	3831-16.351	CHD013	1	6,30
18	3831-18.351	CHD013	1	6,30

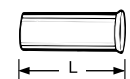

Douille de support

Pour tube cuivre ou acier de précision de 1 mm d'épaisseur.

Laiton.

Tube Ø	L	No d'article	GR	Cond	CHF/Pièce
12	25,0	1300-12.170	CHD013	1	3,60
15	26,0	1300-15.170	CHD013	1	3,60
16	26,3	1300-16.170	CHD013	1	3,60
18	26,8	1300-18.170	CHD013	1	3,60

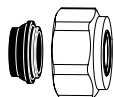

Raccord à compression pour tube cuivre ou acier doux

Pour raccord conique

Nickelé et joint EPDM, maxi. 95°C.

Tube Ø	No d'article	GR	Cond	CHF/Pièce
15	1313-15.351	CHD013	100	7,00
18	1313-18.351	CHD013	100	7,00



Raccord à compression pour tube plastique PER

Pour raccord conique

Tube Ø	No d'article	GR	Cond	CHF/Pièce
14x2	1311-14.351	CHD013	100	9,30
16x2	1311-16.351	CHD013	100	8,60
17x2	1311-17.351	CHD013	100	8,60
18x2	1311-18.351	CHD013	100	8,60
20x2	1311-20.351	CHD013	100	9,30

Accessoires

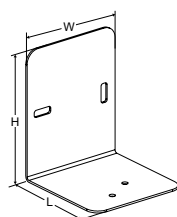

Support de fixation

Pour montage mural ou au plafond.

Les 2 vis M4 pour fixer la vanne sur le support sont incluses.

L	H	W	No d'article	GR	Cond	CHF/Pièce
80	100	80	322031-30000	CHD007	1	49,20

Vanne de régulation CVS

Vanne à 3 voies sans alimentation en énergie

L'actionneur thermostatique qui est combiné avec les vannes à 3 voies CVS DN 20-150 fournit un excellent résultat de réglage.



Caractéristiques Techniques

Applications :

Installations de chauffage et de refroidissement avec circulateur.

Contrôle de débit pour les préparateurs ECS décentralisés.

Fonctions :

CVS 316 : Vanne à 3 voies mélangeuse et de distribution.

Dimensions :

DN 25 - DN 150

Classe de pression :

DN 25 - 65: PN 16
DN 80 - 150: PN 10

Plage de réglage :

> 25:1

Taux de fuite:

< 0,5 % du Kvs

Fluide :

Eau selon norme H 5195 et VDI 2035
Eau glycolée

Caractéristique :

DN 25 -65: quadratiques/ Linéaire
DN 80 - 150: Linéaire

Température de service maxi. :

120 °C

Température de service mini. :

0 °C

Matériaux :

Corps :

DN 25 - 65: Fonte grise EN-GJL 250

DN 80 - 150: Fonte GGG50

Siège : Bronze Rg5 EN 1982 CC 491K

Axe : Acier inoxydable 1.4305

Joint de l'axe : EPDM O - Ring

Marquage :

Type, PN, DN

Couleur :

Gris

Actionneur

Applications :

Pour le fonctionnement des vannes CVS et KTM

Fonctions :

La valeur du point de consigne se règle directement sur le thermostat.

Le capteur actionne l'ouverture ou la fermeture de la vanne.

Classe de pression :

PN 16

Température de service :

0 à +160 °C

Articles

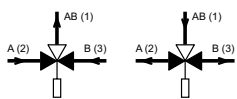

PN 16

DN	L	H	H1	Entraînement	Course	Kvs [m³/h]	Kg	No d'article	GR	Cond	CHF/Pièce
----	---	---	----	--------------	--------	------------	----	--------------	----	------	-----------

DN 25 - 65

25	160	130	70	4,10	7	7,5	7,0	60 816 025	CHD003	1	1 841,00
32	180	150	75	4,10	8	12,5	10,0	60 816 032	CHD003	1	2 046,00
40	200	160	85	4,10	9	20,0	14,3	60 816 040	CHD003	1	2 526,00
50	230	190	95	4,10	10	30,0	17,8	60 816 050	CHD003	1	2 888,00
65	290	220	110	4,10	11	50,0	26,0	60 816 065	CHD003	1	3 424,00

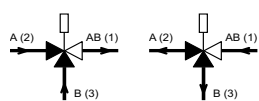
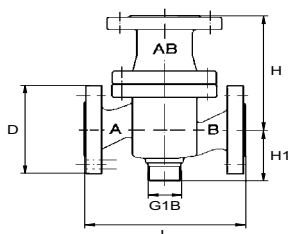

PN 10

DN	L	H	H1	Entraînement	Course	Kvs [m³/h]	Kg	No d'article	GR	Cond	CHF/Pièce
----	---	---	----	--------------	--------	------------	----	--------------	----	------	-----------

DN 80 - 100

80	310	180	127	4,10	11	80,0	35,0	60 816 080	CHD003	1	5 781,00
100	350	195	141	4,10	13	125,0	44,0	60 816 090	CHD003	1	7 663,00
125	400	245	171	8,09	18	215,0	72,0	60 816 091	CHD003	1	11 940,00
150	480	280	189	8,09	20	310,0	111,0	60 816 092	CHD003	1	20 325,00

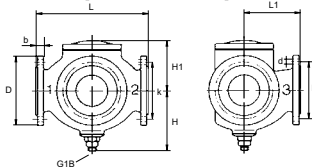

Actionneur

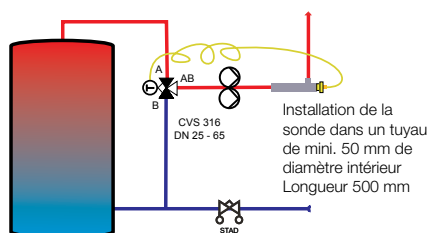

Montage DN 25 - 65

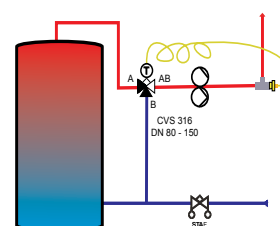

Montage DN 80 - 150

Kits TA-COMPACT

Kits de raccordement pour systèmes de distribution de chauffage

Solution compacte pour le raccordement du circuit de chauffage d'un appartement à un réseau de chauffage. Elle permet l'équilibrage et la régulation dans les installations à débit variable. Kits prêts à recevoir un compteur d'énergie thermique.

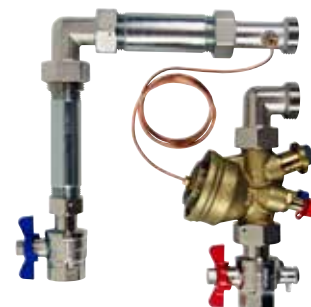

Caractéristiques techniques

Applications :

Installations de chauffage et de refroidissement.

Fonctions :

Régulation
Préréglage (débit max.)
Vanne de régulation indépendante de la pression différentielle
Mesure (ΔH , T, q)
Arrêt

Dimensions :

DN 15-25

Classe de pression :

PN 16

Pressions différentielles (ΔpV) TA-COMPACT-P :

Pression différentielle de maxi. (ΔpV_{max}) :
400 kPa = 4 bar

Pression différentielle de mini. (ΔpV_{min}) :

DN 10-20 : 15 kPa = 0,15 bar

DN 25-32 : 23 kPa = 0,23 bar

(Correspondant à l'ouverture totale, position 10. Les autres positions nécessitent une pression différentielle plus faible, vérifiez avec le logiciel HySelect).

Pressions différentielles (ΔH) TA-COMPACT-DP :

Pression différentielle maxi. (ΔH_{max}) :
400 kPa = 4 bar

Pression différentielle mini. (ΔH_{min}) :

DN 15 : 18 kPa = 0,18 bar

DN 20 : 21 kPa = 0,21 bar

DN 25 : 25 kPa = 0,25 bar

(Valable pour les paramètres les plus élevés. D'autres paramètres nécessiteront une plus faible ΔH . Vérifiez avec le graphique sous le chapitre « Dimensionnement » ou avec le logiciel HySelect).

Plages de débit / Plages de réglage :

Voir "Sélection"

Températures :

Kits TA-COMPACT-P :

Température de service max. : 90 °C

Température de service mini. : -10 °C

Kits TA-COMPACT-DP :

Température de service max. : 120 °C

Température de service mini. : -20 °C

Fluides :

Eau ou fluides neutres, eau glycolée (0-57%).

Matériaux :

TA-COMPACT-P et TA-COMPACT-DP - voir les feuillets séparés.

Vannes à boisseau sphérique :

Corps : Laiton MS 58, nickelé

Bille : Laiton, chromé

Etanchéité de la bille : PTFE

Axe : Laiton MS 58

Etanchéité de l'axe : PTFE avec bague et joints torique FKM/FPM.

Joint du raccord de capteur : PTFE

Poignée : Aluminium ou acier, peint en rouge ou bleu.

Tube : Acier, galvanisé.

Coudes de raccordement : Laiton MS 58, nickelé. Fibre aramide AFM34.

Raccord réducteur : Laiton MS 58, chromé.

Raccord, droit : Laiton MS 58, chromé.

Marquages :

TA-COMPACT : TA, IMI, PN 16, DN et flèche de sens de débit.

Volant gris : TA-COMPACT-P ou TA-COMPACT-DP et DN.

Vannes à boisseau sphérique : PN

Course :

4 mm

Caractéristiques :

Linéaire, adapté pour une régulation "Tout ou Rien".

Taux de fuite (TA-COMPACT-P/-DP) :

Taux de fuite $\leq 0,01$ % maxi. du débit recommandé (valeur 10) dans un sens d'écoulement correct.

(Classe IV selon EN 60534-4).

Raccordement au servomoteur :

M30x1.5

Servomoteurs :

EMO T

TA-Slider 160

Voir les documentations séparées.

Articles – Kits TA-COMPACT-P

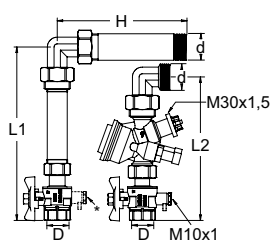

Kits verticaux (livrés non assemblés)

Raccordement des tuyauteries selon norme ISO 228.

DN *	D	d	L1	L2	H	q_{max} [l/h]	Kg	No d'article	GR	Cond	CHF/Pièce
15	G3/4	G1	220	182	165	470	2,3	326040-10400	CHD013	1	201,00
20	G3/4	G1	220	180	165	1150	2,5	326040-10500	CHD013	1	201,00
25 **	G1	G1	236	209	165	2150	3,1	326040-10600	CHD013	1	233,00

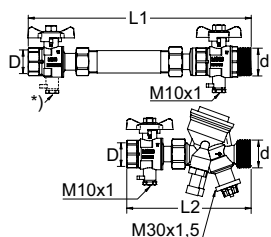

Kits horizontaux (livrés non assemblés)

Raccordement des tuyauteries selon norme ISO 228.

DN *	D	d	L1	L2	q_{max} [l/h]	Kg	No d'article	GR	Cond	CHF/Pièce
15	G3/4	G1	266	150	470	1,9	326040-10401	CHD013	1	191,00
20	G3/4	G1	266	148	1150	2,0	326040-10501	CHD013	1	191,00
25 **	G1	G1	298	201	2150	3,0	326040-10601	CHD013	1	260,00

*) DN fait référence à TA-COMPACT-P

**) DN 25, vanne à boisseau sphérique avec raccord M10x1

Articles – Kits TA-COMPACT-DP

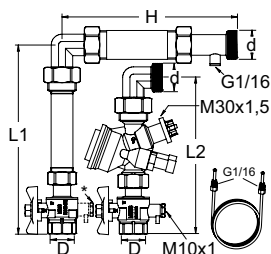

Kits verticaux (livrés non assemblés)

Raccordement des tuyauteries selon norme ISO 228.

DN *	D	d	L1	L2	H	q (à 10 kPa) [l/h]	Kg	No d'article	GR	Cond	CHF/Pièce
15	G3/4	G1	220	182	204	300	2,5	326040-10402	CHD013	1	238,00
20	G3/4	G1	220	180	204	840	2,6	326040-10502	CHD013	1	238,00
25 **	G1	G1	236	209	204	1500	3,4	326040-10602	CHD013	1	282,00

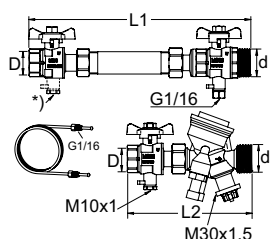

Kits horizontaux (livrés non assemblés)

Raccordement des tuyauteries selon norme ISO 228.

DN *	D	d	L1	L2	q (à 10 kPa) [l/h]	Kg	No d'article	GR	Cond	CHF/Pièce
15	G3/4	G1	266	150	300	1,9	326040-10403	CHD013	1	206,00
20	G3/4	G1	266	148	840	2,0	326040-10503	CHD013	1	206,00
25 **	G1	G1	298	201	1500	3,1	326040-10603	CHD013	1	282,00

**) DN 25, vanne à boisseau sphérique avec raccord M10x1

*) DN fait référence à TA-COMPACT-DP

Accessoires

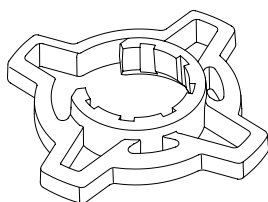

Poignée pour volant de réglage, en option

Pour une meilleure préhension lors du pré-réglage.
Pour TA-COMPACT-P / -DP et TA-Modulator (DN 15-32).

Couleur	No d'article	GR	Cond	CHF/Pièce
Orange	52 164-950	CHD005		16,90

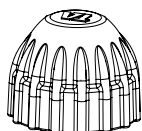

Capuchon de protection

Pour TA-COMPACT-P/-DP, TA-Modulator (DN 15-20), TBV-C/-CM.

	No d'article	GR	Cond	CHF/Pièce
Rouge	52 143-100	CHD003	1	8,20

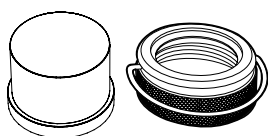

Protection anti-dérégage

Ensemble capuchon et bague de retenue en plastique pour vannes avec raccord M30x1,5 pour tête thermostatique / vanne de réglage.
Empêche la manipulation du paramètre réglé.

	No d'article	GR	Cond	CHF/Pièce
	52 164-100	CHD013	1	33,20

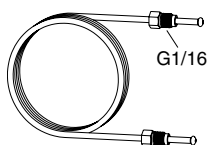

Capillaire d'impulsions

Inclus dans la livraison de TA-COMPACT-DP.

L	No d'article	GR	Cond	CHF/Pièce
1 m	52 265-301	CHD005	10	42,50

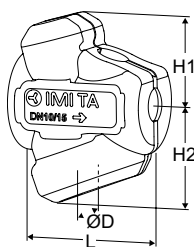

Calorifuge préformé

Pour chauffage/refroidissement.
Matériaux: EPP.
Classe incendie: E (EN 13501-1), B2 (DIN 4102).

Vanne DN	L	H1	H2	D	No d'article	GR	Cond	CHF/Pièce
15	100	61	71	84	52 164-901	CHD005	1	12,40
20	118	67	79	90	52 164-902	CHD005	1	17,60
25	127	71	84	104	52 164-903	CHD005	1	22,60

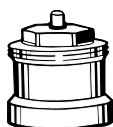

Rallonge de l'axe

Recommandé avec le calorifuge pour réduire au minimum le risque de condensation à l'interface vanne-servomoteur.
M30x1,5.

L	No d'article	GR	Cond	CHF/Pièce
Plastique, noir				
30	2002-30.700	CHD013	1	6,30

TA-Smart

Vanne d'équilibrage et de régulation 2 voies avec caractéristiques égale pourcentage (EQM) avec mesure du débit, de température et de puissance

La technologie de mesure du débit par ultrasons combinée à des capacités d'algorithmes uniques offrent les meilleures performances de régulation de sa catégorie. Les commandes de la TA-Smart peuvent être réglées sur le débit ou la puissance, offrant une grande flexibilité sur site ainsi qu'un réel confort dans les applications de chauffage et de refroidissement. Son design compact et sa configuration rapide réduisent le temps d'installation et de mise en service.



Caractéristiques techniques

Applications :

Installations de chauffage et de refroidissement.

Fonctions :

Régulation (débit, puissance, position)
Préréglage (débit maxi./mini., puissance maxi., position maxi./mini.)
Mesure (débit, puissance, énergie, température départ/retour, ΔT , position)
Commande manuelle (via HyTune app)
Indication de mode, d'état et de position
Protection contre le blocage de la vanne
Détection de blocage (colmatage)
Position de sécurité sur détection d'erreur
Diagnostic
Enregistrement
Démarrage retardé

Dimensions :

DN 32-80

Classe de pression :

DN 32-50 : PN 25
DN 65-80 : PN 16, PN 25

Pression différentielle (ΔpV) :

Pression différentielle maxi. (ΔpV_{max}) :
400 kPa = 4 bar
Pression de fermeture : 600 kPa = 6 bar
 ΔpV_{max} = Pression différentielle autorisée sur la vanne afin d'atteindre les performances annoncées.

Plage de débit :

Les plages de débit (q_{setmin} - q_{nom}) pour différentes dimensions :
DN 32 : 920 - 4600 l/h
DN 40 : 1560 - 7800 l/h
DN 50 : 2680 - 13400 l/h
DN 65 : 5800 - 29000 l/h
DN 80 : 8640 - 43200 l/h
Débit minimum contrôlable 0,5% q_{nom} .

Précision de la mesure :

Débit :
 $\pm 3\%$ de 5% à 100% du q_{nom} (voir "Précision du débit")
Différence de température :
 ± 0.1 K @ $\Delta T = 6$ K (pour refroidissement)
 ± 0.15 K @ $\Delta T = 10$ K (pour chauffage)
 ± 0.2 K @ $\Delta T = 20$ K (pour chauffage)

Précision de la régulation :

$\pm 5\%$ de 4% à 100% du q_{nom}
 $\pm 10\%$ de 0,5% à 4% du q_{nom}

Température :

Température de service maxi. : 110°C
Température de service mini. : -10°C
Environnement opérationnel : 0°C – +50°C (5-95%HR, sans condensation)
Environnement de stockage : -20°C – +70°C (5-95%HR, sans condensation)

Fluides :

Eau ou fluides neutres, eau glycolée (0-57%).

Taux de fuite :

Débit de fuite $\leq 0,02\%$ du débit q_{nom} .
(Classification IV selon norme EN 60534-4).

Caractéristiques :

Réglage : Continu entre EQM 0,25 et EQM inversé 0,25.

Tension d'alimentation :

24 VAC/VDC $\pm 15\%$.
Fréquence 50/60 Hz ± 3 Hz.

Remarque : L'alimentation 24 VAC/VDC doit être fournie uniquement avec un transformateur de sécurité conforme à la norme EN 61558-2-6.

Puissance absorbée :

DN 32-50 :
En service : < 4.0 W (24 VDC), < 5.6 VA (24 VAC)
Au repos : < 1.9 W (24 VDC), < 3.3 VA (24 VAC)
DN 65-80 :
En service : < 5.8 W (24 VDC); < 10 VA (24 VAC)
Au repos : < 1.9 W (24 VDC); < 3.3 VA (24 VAC)



Signal d'entrée :

BACnet / Modbus ou signal analogique.
 Analogique VDC ou mA, sélectionnable par cavalier dans la SmartBox ;
 0(2)-10 VDC, R_i 47 k Ω .
 Sensibilité réglable 0,1-0,5 VDC.
 Filtre passe-bande 0,33 Hz.
 0(4)-20 mA R_i 500 Ω .
 Proportionnel :
 0-10, 10-0, 2-10 ou 10-2 VDC.
 0-20, 20-0, 4-20 ou 20-4 mA.
 Proportionnel demi-plage :
 0-5, 5-0, 5-10 ou 10-5 VDC.
 0-4.5, 4.5-0, 5.5-10 ou 10-5.5 VDC.
 2-6, 6-2, 6-10 ou 10-6 VDC.
 0-10, 10-0, 10-20 ou 20-10 mA.
 4-12, 12-4, 12-20 ou 20-12 mA.
 Double-Plage (pour fonction change-over) :
 0-3.3 / 6.7-10 VDC,
 10-6.7 / 3.3-0 VDC,
 2-4.7 / 7.3-10 VDC ou
 10-7.3 / 4.7-2 VDC.
 Réglage par défaut :
 Proportionnel 0-10 VDC.

Signal de recopie :

BACnet/Modbus
 0(2)-10 VDC, maxi. 8 mA, mini. 1.25 k Ω .

Sans fil :

Bluetooth basse consommation (BLE)
 Thread

Câble de sonde :

DN 32-50 : 3 m sans halogène
 DN 65-80 : 5 m sans halogène

Classe de protection :

IP54
 Suivant norme EN 60529

Classe de protection :

(suivant norme EN 61140)
 III (SELV)

Matériaux :

DN 32-50 :
 Corps : AMETAL®
 Mécanisme : AMETAL®
 Cône : AMETAL® et PTFE
 Tige : Acier inox
 Joint de tige : joint torique en EPDM
 Pièces internes en plastique : PPS
 Ressorts : Acier inox
 Joints toriques : EPDM

Manchon avec doigt de gant pour la sonde de température : AMETAL®.

DN 65-80 :
 Corps : Fonte nodulaire EN-GJS-400-15
 Mécanisme : Fonte nodulaire EN-GJS-400-15 et laiton
 Cône : Acier inox et joint torique en EPDM
 Siège : Acier inox
 Tige : Acier inox
 Joint de tige : EPDM
 Ressorts : Acier inox
 Joints toriques : EPDM

SmartBox (DN 32-80) :
 Couvercle : PC/ABS, rouge.
 Boîtier : PC/ABS, TPE.

Moteurs :
 DN 32-50 :
 Couvercle : PC/ABS GF8, blanc RAL 9016, gris RAL 7047.
 Boîtier : PA GF40.
 Ecrou tournant : Laiton nickelé.
 DN 65-80 :
 Couvercle : PBT, orange RAL 2011, gris RAL 7043.
 Support : Alu EN44200

Câble : Sans halogène

AMETAL® est le nom donné par IMI Hydronic Engineering à son alliage résistant à la dézincification.

Traitement de surface :

DN 32-50 : Non traité
 DN 65-80 : Peinture électrophorétique

Marquage :

Corp :
 DN 32-50 : IMI TA, PN, DN, pouce, lieu de fabrication et flèche de sens de débit.
 DN 65-80 : IMI TA, DN, pouce, matériaux et flèche de sens de débit.
 Caractéristiques techniques, lieu de fabrication, et CE.
 SmartBox : IMI TA
 Moteur : IMI TA, modèle, caractéristiques techniques, information de LED.

Raccordement des tuyauteries :

DN 32-50 : Fileté mâle conforme à ISO 228.
 DN 65-80 : Brides conforme à EN-1092-2, type 21. Longueur face-à-face conforme à EN 558, série 1.

Certification et directives :

EMC-D. 2014/30/EU: EN 60730-1, -2-14.
 Norme de produit EN 60730-x.
 PED: 2014/68/EU

Articles

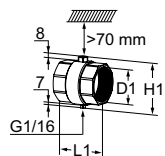
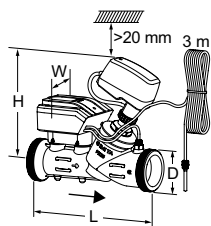
**TA-Smart DN 32-50**

Manchon avec doigt de gant pour la sonde de température inclus.

Filetage mâle conforme à ISO 228

DN	D	L	H	W	Kvs	Kg	No d'article	GR	Cond	CHF/Pièce
32	G1 1/2	226	223	97	7,28	2,1	322231-00032	CHD027	1	1 611,00
40	G2	232	227	97	12,3	3,0	322231-00040	CHD027	1	1 673,00
50	G2 1/2	245	235	97	21,3	3,9	322231-00050	CHD027	1	1 808,00

Manchon avec doigt de gant pour la sonde de température

Inclus dans la TA-Smart DN 32-50.

Filetage femelle conforme à ISO 228

DN	D1	L1	H1
32	G1 1/4	66	70
40	G1 1/2	67	76
50	G2	68	89

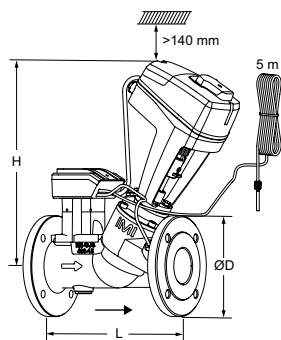
**TA-Smart DN 65-80**

Doigt de gant pour la sonde de température inclus. Un espace > 70 mm est requis au-dessus du doigt de gant.

Brides conforme à EN-1092-2, type 21.

DN	Nombre de trous par bride	D	L	H	Kvs	Kg	No d'article	GR	Cond	CHF/Pièce
PN 16										
65	4	185	290	377	50	16,5	322231-01265	CHD027	1	3 336,00
80	8	200	310	380	70	18,6	322231-01280	CHD027	1	3 554,00
PN 25										
65	8	185	290	377	50	16,5	322231-01365	CHD027	1	3 669,00
80	8	200	310	380	70	18,6	322231-01380	CHD027	1	3 909,00

→ = Direction du débit

Kvs = Débit en m³/h pour une perte de charge de 1 bar, la vanne étant complètement ouverte.

Raccords

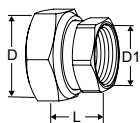

Raccord taraudé, femelle

Filetage conforme à ISO 228.

Longueur du taraudage conforme à ISO 7-1.

Ecrou tournant

Laiton/AMETAL®

Vanne DN	D	D1	L*	No d'article	GR	Cond	CHF/Pièce
32	G1 1/2	G1 1/4	31	52 163-032	CHD003	1	23,60
40	G2	G1 1/2	30	52 163-040	CHD003	1	31,60
50	G2 1/2	G2	32	52 163-050	CHD003	1	39,20

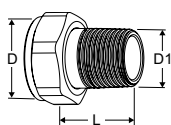

Raccord fileté, mâle

Filetage conforme à ISO 7-1.

Ecrou tournant

Laiton

Vanne DN	D	D1	L*	No d'article	GR	Cond	CHF/Pièce
32	G1 1/2	R1 1/4	38,5	0601-05.350	CHD013	1	32,70

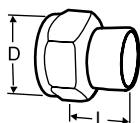

Raccord à souder pour tube cuivre

Ecrou tournant

Laiton/bronze CC491K (EN 1982)

Vanne DN	D	Tube Ø	L*	No d'article	GR	Cond	CHF/Pièce
32	G1 1/2	35	26	52 009-535	CHD003	10	60,30
40	G2	42	30	52 009-542	CHD003	10	77,60
50	G2 1/2	54	35	52 009-554	CHD003	10	124,00

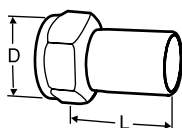

Raccord pour tube lisse

Pour raccordement avec raccord à sertir

Ecrou tournant

Laiton/AMETAL®

Vanne DN	D	Tube Ø	L*	No d'article	GR	Cond	CHF/Pièce
32	G1 1/2	35	59	52 009-335	CHD003	10	60,30
40	G2	42	70	52 009-342	CHD003	10	77,60
50	G2 1/2	54	80	52 009-354	CHD003	10	124,00

*) Longueur totale (mesurée du joint à l'extrémité du raccordement)

Accessoires

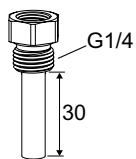

Doigt de gant pour sonde de température

Inclus dans TA-Smart DN 65-80.

Pour un montage directement sur le tuyau. Un espace > 70 mm est requis au-dessus du doigt de gant.

	No d'article	GR	Cond	CHF/Pièce
G1/4	322230-00400	CHD027	1	SU RICHIESTA

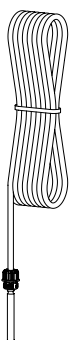

Sonde de température

Inclus dans TA-Smart (3 m DN 32-50, 5 m DN 65-80).

Longueur [m]	No d'article	GR	Cond	CHF/Pièce
3	322230-01100	CHD027	1	SU RICHIESTA
5	322230-01101	CHD027	1	SU RICHIESTA

EMO T

Moteur thermique – “Tout ou Rien” ou pour commande chrono proportionnelle

Utilisé avec les vannes TBV-C and TA-COMPACT-P ou les corps de robinets thermostatiques. La performance du servomoteur EMO T offre une solution fiable en “Tout ou Rien” et un indice de protection élevé. L’indicateur de position est visible sur 360° simplifiant ainsi les procédures de maintenance.



Caractéristiques techniques

Application :

“Tout ou Rien” ou pour commande chrono proportionnelle.

Tension d’alimentation:

24 VAC/VDC +25% / -20%
230 VAC ±15%
Fréquence 50-60 Hz

Puissance absorbée:

24 V:
Démarrage ≤ 6 W (VA)
En fonctionnement ≤ 2 W (VA)
Courant de démarrage ≤ 250 mA, 60s
230 V:
Démarrage ≤ 58 W (VA)
En fonctionnement ≤ 2,5 W (VA)
Courant de démarrage ≤ 250 mA, 1s

Temps de manoeuvre:

~ 4 min à partir de la position froide.

Force de manoeuvre:

125 N

Course:

4,7 mm; visible grâce à l’indicateur de position.

Température:

Température ambiante maxi.: 50°C
Température ambiante mini.: -5°C
Température de fluide maxi.: 120°C
Température de stockage: -25°C – +70°C

Type de protection:

IP 54 pour toute position.

Classe de sécurité:

II, EN 60730

Certifié:

CE, EN 60730-2-14

Câble:

Longueur : 0,8 m, 2 m, 5 m. 10 m sur demande.
Connexion : 2 x 0,75 mm².
Câble dénudé sur 100 mm et chaque fil sur 8 mm.
Modèles avec câble exempt d’halogène disponibles, classe incendie B2_{ca} – s1a, d1, a1 suivant norme EN 50575.

Montage sur la vanne :

Ecrou tournant M30x1,5

Boîtier:

PC/ABS résistant aux chocs, blanc RAL 9016.

Articles

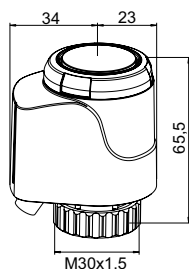

24 VAC/VDC

Longueur de câble [m]	No d'article	GR	Cond	CHF/Pièce
EMO T, NO (Normalement ouvert)				
0,8	1847-00.500	CHD014	5	52,30
2	1847-01.500	CHD014	5	59,90
5	1847-02.500	CHD014	5	67,00
EMO T, NO (Normalement ouvert) - Avec câble exempt d'halogène				
0,8	322041-40061	CHD014	5	70,30
2	322041-40062	CHD014	5	79,30
5	322041-40063	CHD014	5	86,30
EMO T, NC (Normalement fermé)				
0,8	1843-00.500	CHD014	5	52,30
2	1843-01.500	CHD014	5	59,90
5	1843-02.500	CHD014	5	67,00
EMO T, NC (Normalement fermé) - Avec câble exempt d'halogène				
0,8	322041-40058	CHD014	5	70,30
2	322041-40059	CHD014	5	79,30
5	322041-40060	CHD014	5	86,30

230 VAC

Longueur de câble [m]	No d'article	GR	Cond	CHF/Pièce
EMO T, NO (Normalement ouvert)				
0,8	1837-00.500	CHD014	5	52,30
2	1837-01.500	CHD014	5	59,90
5	1837-02.500	CHD014	5	67,00
EMO T, NO (Normalement ouvert) - Avec câble exempt d'halogène				
0,8	322041-40055	CHD014	5	70,30
2	322041-40056	CHD014	5	79,30
5	322041-40057	CHD014	5	86,30
EMO T, NC (Normalement fermé)				
0,8	1833-00.500	CHD015	5	52,30
2	1833-01.500	CHD014	5	59,90
5	1833-02.500	CHD014	5	67,00
EMO T, NC (Normalement fermé) - Avec câble exempt d'halogène				
0,8	322041-40052	CHD014	5	70,30
2	322041-40053	CHD014	5	79,30
5	322041-40054	CHD014	5	86,30

Accessoires

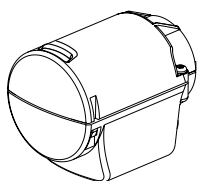

Protection pour EMO T et EMO TM

Pour les applications particulières telles que les bâtiments publics, écoles, jardins d'enfants, etc. et en tant que protection contre le vol.

Avec filetage M12X1,5 pour raccord d'assemblage de la conduite. Livré sans raccord ni conduite.

	No d'article	GR	Cond	CHF/Pièce
Blanc RAL 9016	1833-40.500	CHD013	1	29,30



Raccordement à d'autres corps thermostatiques

Adaptateur pour le montage des EMO T/EMO TM sur des corps de robinets d'autres fabricants.

Raccordement M30x1,5 selon norme de fabr.

Fabricant	No d'article	GR	Cond	CHF/Pièce	
Danfoss RA (Ø≈20 mm)	9702-24.700	CHD013	10	7,80	
Danfoss RAV (Ø≈34 mm)	9800-24.700	CHD013	10	18,10	
Danfoss RAVL (Ø≈26 mm)	9700-24.700	CHD013	10	15,20	
Vaillant (Ø≈30 mm)	9700-27.700	CHD013	10	13,50	
TA (M28x1,5)	9701-28.700	CHD013	10	9,50	
Herz (M28x1,5)	9700-30.700	CHD013	10	9,50	
Markaryd (M28x1,5)	9700-41.700	CHD013	10	9,50	
Comap (M28x1,5)	9700-55.700	CHD013	10	20,20	
Oventrop (M30x1,0)	9700-10.700	CHD013	10	20,20	
Giacomini (Ø≈22,6 mm)	9700-33.700	CHD013	10	20,20	
Ista (M32x1,0)	9700-36.700	CHD013	10	20,20	
Uponor (Velta)	- Distributeur Euro/kompakt ou vanne de retour 17	9700-34.700	CHD013	10	21,50
Uponor (Velta)	- Distributeur Provario	9701-34.700	CHD013	10	21,50



Raccordement sur le radiateur avec robinetterie intégrée

Adaptateur pour le montage des EMO T/EMO TM avec racc. M30x1,5 sur le mécanisme thermostatique **série 2**.

Adaptateur pour le montage des EMO T/EMO TM avec racc. M30x1,5 sur le mécanisme thermostatique **série 3**.

Raccordement M30x1,5 selon norme de fabr.

Modèle	No d'article	GR	Cond	CHF/Pièce
Série 2	9703-24.700	CHD013	10	3,90
Série 3	9704-24.700	CHD013	10	3,90

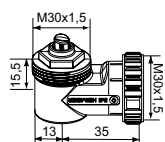

Connexion d'angle M30x1,5

	No d'article	GR	Cond	CHF/Pièce
	7300-00.700	CHD013	1	16,10

*) lors du réglage de la tête en position 3

EMO TM

Moteur thermique proportionnel

Un moteur thermique proportionnel qui utilisé conjointement avec le TA-Modulator, TBV-CM fournit une grande précision de régulation et un indice de protection élevé. Utilisé avec les robinets thermostatiques, il fournit un contrôle précis de la température ambiante ainsi qu'une commande Marche / Arrêt. Son design unique lui assure une longue durée de vie. L'indicateur de position est visible sur 360° simplifiant ainsi les procédures de maintenance. Sa force de poussée importante garantit une grande fiabilité dans le temps.



Caractéristiques techniques

Applications:

Pour vannes modulantes.

Tension d'alimentation:

24 VAC +25% / -20%
Fréquence 50-60 Hz

Puissance absorbée:

Démarrage ≤ 7 W
En fonctionnement ≤ 3 W
Courant de démarrage ≤ 250 mA
Courant en mode veille/repos $\leq 25/2$ mA

Signal de commande:

Adaptation à toutes les plages de tension en fonction du câblage
0-10 V / 10-0 VDC
2-10 V / 10-2 VDC
 $R_1 = 100$ k Ω

Vitesse de commande:

30 s/mm

Force de manoeuvre:

125 N

Course de la vanne:

4,7 mm; Visible grâce à l'indicateur de position. Auto adaptation à la course de la vanne.

Température:

Température ambiante maxi.: 50°C
Température ambiante mini.: -5°C
Température de fluide maxi.: 120°C
Température de stockage: -25°C – +70°C

Type de protection:

IP 54 pour toute position.

Classe de sécurité:

II, EN 60730

Certifié:

CE, EN 60730-2-14

Câble:

Longueur : 0,8 m, 2 m, 5 m. 10 m sur demande.
Connexion : 4 x 0,25 mm².
Câble dénudé sur 100 mm et chaque fil sur 8 mm.
Modèles avec câble exempt d'halogène disponibles, classe incendie B2_{ca} – s1a, d1, a1 suivant norme EN 50575.

Montage sur la vanne :

Ecrou tournant M30x1,5

Boîtier:

PC/ABS résistant aux chocs, blanc RAL 9016.

Articles

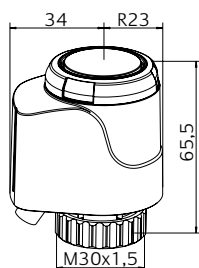

24 VAC

Longueur de câble [m]	No d'article	GR	Cond	CHF/Pièce
EMO TM, NC (normalement fermé)				
0,8	1868-00.500	CHD013	5	156,00
2	1868-01.500	CHD013	5	166,00
5	1868-02.500	CHD013	5	177,00
EMO TM, NC (normalement fermé) - Avec câble exempt d'halogène				
0,8	322041-50004	CHD014	5	177,00
2	322041-50005	CHD014	5	191,00
5	322041-50006	CHD014	5	202,00

Accessoires

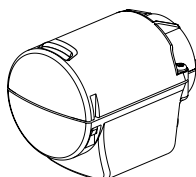

Protection pour EMO T et EMO TM

Pour les applications particulières telles que les bâtiments publics, écoles, jardins d'enfants, etc. et en tant que protection contre le vol.

Avec filetage M12X1,5 pour raccord d'assemblage de la conduite. Livré sans raccord ni conduite.

	No d'article	GR	Cond	CHF/Pièce
Blanc RAL 9016	1833-40.500	CHD013	1	29,30



Raccordement à d'autres corps thermostatiques

Adaptateur pour le montage des EMO T/EMO TM sur des corps de robinets d'autres fabricants.

Raccordement M30x1,5 selon norme de fabr.

Fabricant	No d'article	GR	Cond	CHF/Pièce	
Danfoss RA (Ø≈20 mm)	9702-24.700	CHD013	10	7,80	
Danfoss RAV (Ø≈34 mm)	9800-24.700	CHD013	10	18,10	
Danfoss RAVL (Ø≈26 mm)	9700-24.700	CHD013	10	15,20	
Vaillant (Ø≈30 mm)	9700-27.700	CHD013	10	13,50	
TA (M28x1,5)	9701-28.700	CHD013	10	9,50	
Herz (M28x1,5)	9700-30.700	CHD013	10	9,50	
Markaryd (M28x1,5)	9700-41.700	CHD013	10	9,50	
Comap (M28x1,5)	9700-55.700	CHD013	10	20,20	
Oventrop (M30x1,0)	9700-10.700	CHD013	10	20,20	
Giacomini (Ø≈22,6 mm)	9700-33.700	CHD013	10	20,20	
Ista (M32x1,0)	9700-36.700	CHD013	10	20,20	
Uponor (Velta)	- Distributeur Euro/kompakt ou vanne de retour 17	9700-34.700	CHD013	10	21,50
Uponor (Velta)	- Distributeur Provario	9701-34.700	CHD013	10	21,50



Raccordement sur le radiateur avec robinetterie intégrée

Adaptateur pour le montage des EMO T/EMO TM avec racc. M30x1,5 sur le mécanisme thermostatique **série 2**.

Adaptateur pour le montage des EMO T/EMO TM avec racc. M30x1,5 sur le mécanisme thermostatique **série 3**.

Raccordement M30x1,5 selon norme de fabr.

Modèle	No d'article	GR	Cond	CHF/Pièce
Série 2	9703-24.700	CHD013	10	3,90
Série 3	9704-24.700	CHD013	10	3,90

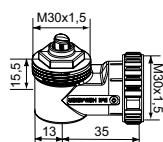

Connexion d'angle M30x1,5

	No d'article	GR	Cond	CHF/Pièce
	7300-00.700	CHD013	1	16,10

*) lors du réglage de la tête en position 3

TA-Slider 160

Servomoteur proportionnel intelligent – 160/200 N

Servomoteur paramétrable par smartphone avec ou sans change-over. Le large éventail de configurations facilite l'exécution des projets. La programmation digitale des entrées / sorties auxiliaires ainsi que de la course sur le moteur lui-même fait entrer la régulation et l'équilibrage hydrauliques dans une nouvelle ère.



Caractéristiques techniques

Fonctions :

Régulation proportionnelle
Commande manuelle de secours (TA-Dongle)
Détection automatique de course
Réglage automatique de force
Indication de mode, d'état et de position
Limitation de la course
Réglage d'une course mini
Protection contre le blocage de la vanne
Détection de blocage (colmatage)
Position de sécurité sur détection d'erreur
Diagnostic/Enregistrement
Démarrage retardé

Version I/O :

+ 1 entrée binaire, maxi. 100 Ω ,
câble maxi. 10 m ou câble blindé.
+ Signal de recopie

Version Plus :

+ 1 entrée binaire, maxi. 100 Ω ,
câble maxi. 10 m ou câble blindé.
+ 1 relais, maxi. 5A, 30 VDC/250 VAC sur
charge résistive.
+ Signal de recopie

Version CO (change-over) :

+ 1 entrée binaire, maxi. 100 Ω ,
câble maxi. 10 m ou câble blindé.
+ 1 relais, câblé en interne pour la
commande du moteur TA-M106 avec la
vanne TA-6 voies (maxi. 2A, 30 VAC sur
charge résistive).
+ Signal de recopie

Tension d'alimentation :

24 VAC/VDC $\pm 15\%$.
Fréquence 50/60 Hz ± 3 Hz.
Version CO :
24 VAC $\pm 15\%$.
Fréquence 50/60 Hz ± 3 Hz.

Puissance absorbée :

En service : < 1.0 VA (VAC); < 0.6 W (VDC)
Au repos : < 0.5 VA (VAC); < 0.25 W (VDC)
Version I/O, CO :
En service : < 1.3 VA (VAC); < 0.7 W (VDC)
Au repos : < 0.5 VA (VAC); < 0.25 W (VDC)
Version Plus :
En service : < 1.8 VA (VAC); < 1.0 W (VDC)
Au repos : < 0.5 VA (VAC); < 0.25 W (VDC)
Version CO : La puissance absorbée du
moteur TA-M106 doit être comptabilisée
à part.

Signal d'entrée :

0(2)-10 VDC, R, 47 k Ω .
Hystérésis réglable 0.1-0.5 VDC.
Filtre passe-bande 0.33 Hz.
Proportionnel :
0-10, 10-0, 2-10 ou 10-2 VDC.
Proportionnel demi-plage :
0-5, 5-0, 5-10 ou 10-5 VDC.
0-4.5, 4.5-0, 5.5-10 ou 10-5.5 VDC.
2-6, 6-2, 6-10 ou 10-6 VDC.
Double-Plage (pour fonction change-over)
:
0-3.3 / 6.7-10 VDC,
2-4.7 / 7.3-10 VDC,
0-4.5 / 5.5-10 VDC ou
2-5.5 / 6.5-10 VDC.
Réglage par défaut : Proportionnel
0-10 VDC.

Signal de recopie :

Versions I/O, Plus, CO :
0(2)-10 VDC, maxi. 8 mA, mini. 1.25 k Ω .
Plage : Voir "Signal d'entrée".
Réglage par défaut : Proportionnel
0-10 VDC.

Caractéristiques :

Linéaire, à pourcentage égal (EQM 0,25) et
à pourcentage égal inversé (EQM 0,25).
Réglage par défaut : Linéaire

Temps de manoeuvre :

10 s/mm

Force de manoeuvre :

160/200 N
Ajustement automatique avec les vannes
IMI Hydronic Engineering.

Température :

Température fluide : maxi 120°C
Environnement opérationnel : 0°C –
+50°C (5-95%HR, sans condensation)
Environnement de stockage : -20°C –
+70°C (5-95%HR, sans condensation)

Classe de protection :

IP54
(toutes positions)
Suivant norme EN 60529

Classe de protection :

(suivant norme EN 61140)
III (SELV) TA-Slider 160, 160 I/O, 160 CO
II TA-Slider 160 Plus (isolation protectrice)



Câble :

1, 2 ou 5 m. Câble dénudé aux extrémités.

Modèles avec câble exempt d'halogène disponibles, classe incendie B2_{ca} – s1a, d1, a1 suivant norme EN 50575.

TA-Slider 160 : type LiYY, 3x0.25 mm².

TA-Slider 160 I/O : type LiYY, 5x0.25 mm².

TA-Slider 160 Plus : type LiYY, 5x0.25 mm² et câble relais type H03VV-F, 3x0.75 mm², câble dénudé aux extrémités.

TA-Slider 160 CO : type LiYY, 5x0.25 mm² et câble relais type LiYY, 3x0.34 mm², avec connecteur pour moteur TA-M106.

Course :

6,9 mm

Détection automatique de la course de la vanne.

Niveau sonore :

Maxi. 30 dBA

Poids :

TA-Slider 160, I/O :

0,20 kg, câble relais 1 m

0,25 kg, câble relais 2 m

0,38 kg, câble relais 5 m

TA-Slider 160 Plus, CO :

0,28 kg, câble relais 1 m

0,38 kg, câble relais 2 m

0,67 kg, câble relais 5 m

Montage sur la vanne :

Ecrou tournant M30x1,5.

Matériaux :

Capot : PC/ABS GF8

Corps : PA GF40.

Ecrou tournant : Laiton nickelé.

Couleur :

Blanc RAL 9016, gris RAL 7047.

Marquage :

Étiquette : IMI TA, CE, dénomination du produit, No d'article et caractéristiques techniques.

Certification CE :

LV-D. 2014/35/EU : EN 60730-1, -2-14.
EMC-D. 2014/30/EU : EN 60730-1, -2-14.
RoHS-D. 2011/65/EU : EN 50581.

Norme de produit :

EN 60730.

Articles – TA-Slider 160

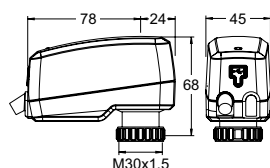
TA-Slider 160

Signal d'entrée : 0(2)-10 VDC

Longueur de câble [m]	Tension d'alimentation	No d'article	GR	Cond	CHF/Pièce
1	24 VAC/VDC	322224-10111	CHD005	1	166,00
2	24 VAC/VDC	322224-10112	CHD005	1	169,00
5	24 VAC/VDC	322224-10113	CHD005	1	174,00
Avec câble exempt d'halogène					
1	24 VAC/VDC	322224-10114	CHD005	1	167,00
2	24 VAC/VDC	322224-10115	CHD005	1	170,00
5	24 VAC/VDC	322224-10116	CHD005	1	176,00

Articles – TA-Slider 160 I/O

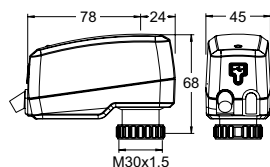

TA-Slider 160 I/O

Signal d'entrée : 0(2)-10 VDC

Avec entrée binaire, signal de recopie VDC

Longueur de câble [m]	Tension d'alimentation	No d'article	GR	Cond	CHF/Pièce
1	24 VAC/VDC	322224-10411	CHD005	1	199,00
2	24 VAC/VDC	322224-10412	CHD005	1	203,00
5	24 VAC/VDC	322224-10413	CHD005	1	206,00
Avec câble exempt d'halogène					
1	24 VAC/VDC	322224-10414	CHD005	1	202,00
2	24 VAC/VDC	322224-10415	CHD005	1	210,00
5	24 VAC/VDC	322224-10416	CHD005	1	217,00

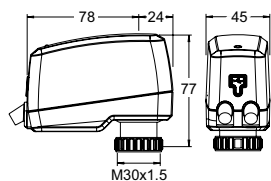
Articles – TA-Slider 160 Plus



TA-Slider 160 Plus

Signal d'entrée : 0(2)-10 VDC

Avec entrée binaire, relais, signal de recopie VDC

Longueur de câble [m]	Tension d'alimentation	No d'article	GR	Cond	CHF/Pièce
1	24 VAC/VDC	322224-10211	CHD005	1	251,00
2	24 VAC/VDC	322224-10212	CHD005	1	255,00
5	24 VAC/VDC	322224-10213	CHD005	1	259,00

Avec câble exempt d'halogène

1	24 VAC/VDC	322224-10214	CHD005	1	253,00
2	24 VAC/VDC	322224-10215	CHD005	1	256,00
5	24 VAC/VDC	322224-10216	CHD005	1	262,00

Articles – TA-Slider 160 CO

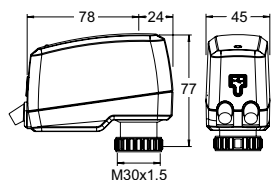

TA-Slider 160 CO

Signal d'entrée : 0(2)-10 VDC

Avec entrée binaire, relais avec connectique pour moteur TA-M106, signal de recopie VDC

Longueur de câble [m]	No d'article	GR	Cond	CHF/Pièce
1	322224-10511	CHD005	1	389,00
2	322224-10512	CHD005	1	407,00
5	322224-10513	CHD005	1	433,00

Avec câble exempt d'halogène

1	322224-10514	CHD005	1	398,00
2	322224-10515	CHD005	1	415,00
5	322224-10516	CHD005	1	440,00

Autres équipements

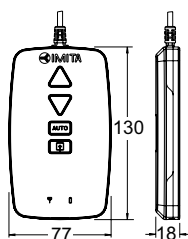

TA-Dongle

Pour la communication Bluetooth avec l'application HyTune, le transfert des paramètres de configuration et la commande manuelle de secours.

No d'article	GR	Cond	CHF/Pièce
322228-00001	CHD005	1	345,00

TA-Slider 160 KNX

Servomoteur proportionnel intelligent pour communication Bus KNX – 160/200 N

Servomoteur paramétrable pour communication Bus KNX. Le large éventail de configurations facilite l'exécution des projets. La programmation digitale des entrées / sorties auxiliaires ainsi que de la course sur le moteur lui-même fait entrer la régulation et l'équilibrage hydrauliques dans une nouvelle ère.



Caractéristiques techniques

Fonctions :

Régulation proportionnelle
Détection automatique de course
Réglage automatique de force
Indication de mode, d'état et de position
Limitation de la course
Réglage d'une course mini
Protection contre le blocage de la vanne
Détection de blocage (colmatage)
Position de sécurité sur détection d'erreur
Diagnostic/Enregistrement

Version KNX :

+ 1 entrée binaire, maxi. 100 Ω,
câble maxi. 10 m ou câble blindé.

Version KNX R24 :

+ 1 entrée binaire, maxi. 100 Ω,
câble maxi. 10 m ou câble blindé.
+ 1 relais, maxi. 2A, 30 VAC/VDC sur
charge résistive.

Tension d'alimentation :

Alimentation par le bus KNX.

Puissance absorbée :

Typique 216 mW ; Maximum 600 mW.

Signal d'entrée :

Bus KNX.

Signal de recopie :

Bus KNX.

Caractéristiques :

Linéaire, à pourcentage égal (EQM 0,25) et
à pourcentage égal inversé (EQM 0,25).
Réglage par défaut : Linéaire

Temps de manoeuvre :

10 s/mm

Force de manoeuvre :

160/200 N
Ajustement automatique avec les vannes
IMI Hydronic Engineering.

Température :

Température fluide : maxi 120°C
Environnement opérationnel : 0°C –
+50°C (5-95%HR, sans condensation)
Environnement de stockage : -20°C –
+70°C (5-95%HR, sans condensation)

Classe de protection :

IP54
(toutes positions)
Suivant norme EN 60529

Classe de protection :

(suivant norme EN 61140)
III (SELV)

Câble :

1, 2 ou 5 m.
Modèles avec câble exempt d'halogène
disponibles, classe incendie B2_{ca} – s1a,
d1, a1 suivant norme EN 50575.
KNX : type J-YY, 2x2x0.6 mm².
KNX R24 : type J-YY, 2x2x0.6 mm² et
câble relais type LiYY, 3x0.34 mm², câble
dénudé aux extrémités.

Course :

6,9 mm
Détection automatique de la course de la
vanne.

Niveau sonore :

Maxi. 30 dBA

Poids :

0,20 kg

Montage sur la vanne :

Ecrou tournant M30x1,5.

Matériaux :

Capot : PC/ABS GF8
Corps : PA GF40.
Ecrou tournant : Laiton nickelé.

Couleur :

Blanc RAL 9016, gris RAL 7047.

Marquage :

Étiquette : IMI TA, CE, dénomination du
produit, No d'article et caractéristiques
techniques.

Certification CE :

LV-D. 2014/35/EU : EN 60730-1, -2-14.
EMC-D. 2014/30/EU : EN 60730-1, -2-14.
RoHS-D. 2011/65/EU : EN 50581.

Norme de produit :

EN 60730.

Articles - TA-Slider 160 KNX

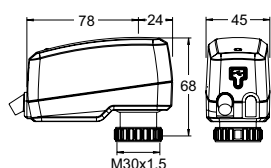

TA-Slider 160 KNX

Paire torsadée ; KNX/TP

Avec entrée binaire

Longueur de câble [m]	Bus	No d'article	GR	Cond	CHF/Pièce
1	KNX	322224-01001	CHD005	1	236,00
2	KNX	322224-01002	CHD005	1	240,00
5	KNX	322224-01003	CHD005	1	246,00

Avec câble exempt d'halogène

1	KNX	322224-01004	CHD005	1	237,00
2	KNX	322224-01005	CHD005	1	242,00
5	KNX	322224-01006	CHD005	1	248,00

Articles - TA-Slider 160 KNX R24

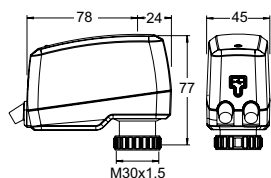

TA-Slider 160 KNX R24

Paire torsadée ; KNX/TP

Avec entrée binaire et relais 24V

Longueur de câble [m]	Bus	No d'article	GR	Cond	CHF/Pièce
1	KNX	322224-01301	CHD005	1	310,00
2	KNX	322224-01302	CHD005	1	327,00
5	KNX	322224-01303	CHD005	1	349,00

Avec câble exempt d'halogène

1	KNX	322224-01304	CHD005	1	323,00
2	KNX	322224-01305	CHD005	1	353,00
5	KNX	322224-01306	CHD005	1	401,00

Autres équipements



Aimant de programmation

Pour l'activation sans contact des adresses physiques.

No d'article	GR	Cond	CHF/Pièce
1865-01.433	CHD013	1	11,40

TA-Slider 160 BACnet/Modbus

Servomoteur proportionnel intelligent pour communication Bus avec BACnet MS/TP ou Modbus RTU – 160/200 N

Servomoteur paramétrable pour communication Bus BACnet MS/TP ou Modbus RTU, avec ou sans change-over. Le large éventail de configurations facilite l'exécution des projets. La programmation digitale des entrées / sorties auxiliaires ainsi que de la course sur le moteur lui-même fait entrer la régulation et l'équilibrage hydrauliques dans une nouvelle ère.



Caractéristiques techniques

Fonctions :

Régulation proportionnelle
Commande manuelle de secours (TA-Dongle)
Détection automatique de course
Réglage automatique de force
Indication de mode, d'état et de position
Limitation de la course
Réglage d'une course mini
Protection contre le blocage de la vanne
Détection de blocage (colmatage)
Position de sécurité sur détection d'erreur
Diagnostic/Enregistrement
Démarrage retardé

Version BACnet/Modbus :

+ 1 entrée binaire, maxi. 100 Ω , câble maxi. 10 m ou câble blindé.
+ 1 connexion pour sonde de température Pt1000.

Version BACnet/Modbus CO (change-over) :

+ 1 entrée binaire, maxi. 100 Ω , câble maxi. 10 m ou câble blindé.
+ 2 connexions pour sonde de température Pt1000.
+ 1 relais, câblé en interne pour la commande du moteur TA-M106 avec la vanne TA-6 voies (maxi. 2A, 30 VAC/VDC sur charge résistive).

Tension d'alimentation :

24 VAC/VDC $\pm 15\%$.
Fréquence 50/60 Hz ± 3 Hz.
BACnet/Modbus CO:
24 VCA uniquement pour l'alimentation du moteur TA-M106.

Puissance absorbée :

BACnet/Modbus:
En service : < 1.5 VA (VAC); < 1.0 W (VDC)
Au repos : < 1.2 VA (VAC); < 0.75 W (VDC)
BACnet/Modbus CO:
En service : < 1.5 VA (VAC)
Au repos : < 1.2 VA (VAC)
La puissance absorbée du moteur TA-M106 doit être comptabilisée à part.

Signal d'entrée :

BACnet/Modbus ou en mode hybride;
0(2)-10 VDC, R_i 47 k Ω .
Hystérésis réglable 0.1-0.5 VDC.
Filtre passe-bande 0.33 Hz.
Proportionnel :
0-10, 10-0, 2-10 ou 10-2 VDC.
Proportionnel demi-plage :
0-5, 5-0, 5-10 ou 10-5 VDC.
0-4.5, 4.5-0, 5.5-10 ou 10-5.5 VDC.
2-6, 6-2, 6-10 ou 10-6 VDC.
Double-Plage (pour fonction change-over) :
0-3.3 / 6.7-10 VDC,
2-4.7 / 7.3-10 VDC,
0-4.5 / 5.5-10 VDC ou
2-5.5 / 6.5-10 VDC.
Réglage par défaut : Bus BACnet/Modbus. Si le mode hybride est choisi, le signal d'entrée par défaut est Proportionnel 0-10 VDC.

Signal de recopie :

Bus BACnet/Modbus.

Caractéristiques :

Linéaire, à pourcentage égal (EQM 0,25) et à pourcentage égal inversé (EQM 0,25).
Réglage par défaut : Linéaire

Temps de manœuvre :

10 s/mm

Force de manœuvre :

160/200 N
Ajustement automatique avec les vannes IMI Hydronic Engineering.

Température :

Température fluide : maxi 120°C
Environnement opérationnel : 0°C – +50°C (5-95%HR, sans condensation)
Environnement de stockage : -20°C – +70°C (5-95%HR, sans condensation)

Classe de protection :

IP54
(toutes positions)
Suivant norme EN 60529

Classe de protection :

(suivant norme EN 61140)
III (SELV)

Câbles :

Câble moulé livré séparément (voir Autres équipements).

Type LiYCY 5x0.34 mm² (câbles A et B) et type LiYY 6x0.34 mm² (câble C).

Câble exempt d'halogène, classe

incendie B2_{ca} – s1a, d1, a1 suivant norme EN 50575.

Câble relais (version CO) :

Type LiYY 3x0.34 mm².

1, 2 ou 5 m. Avec connecteur pour moteur TA-M106.

Câble exempt d'halogène, classe

incendie B2_{ca} – s1a, d1, a1 suivant norme EN 50575.

Course :

6,9 mm

Détection automatique de la course de la vanne.

Niveau sonore :

Maxi. 30 dBA

Poids :

BACnet/Modbus : 0,22 kg

BACnet/Modbus CO :

0,26 kg, câble relais 1 m

0,31 kg, câble relais 2 m

0,45 kg, câble relais 5 m

Montage sur la vanne :

Ecrou tournant M30x1,5.

Matériaux :

Capot : PC/ABS GF8

Corps : PA GF40.

Ecrou tournant : Laiton nickelé.

Couleur :

Blanc RAL 9016, gris RAL 7047.

Marquage :

Étiquette : IMI TA, CE, dénomination du produit, No d'article et caractéristiques techniques.

Certification CE :

LV-D. 2014/35/EU : EN 60730-1, -2-14.

EMC-D. 2014/30/EU : EN 60730-1, -2-14.

RoHS-D. 2011/65/EU : EN 50581.

Norme de produit :

EN 60730.

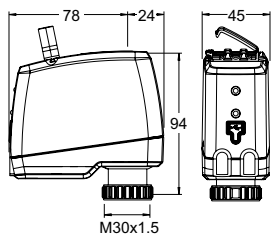
Articles - TA-Slider 160 BACnet/Modbus**TA-Slider 160 BACnet/Modbus**

Signal d'entrée : Via Bus ou 0(2)-10 VDC

Avec entrée binaire et 1 connexion pour sonde de température Pt1000

Bus	No d'article	GR	Cond	CHF/Pièce
BACnet	322224-13011	CHD005	1	393,00
Modbus	322224-12011	CHD005	1	393,00

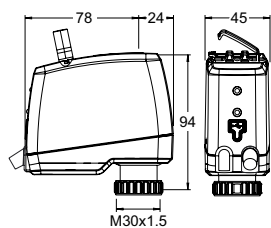
Articles - TA-Slider 160 BACnet/Modbus CO**TA-Slider 160 BACnet/Modbus CO**

Signal d'entrée : Via Bus ou 0(2)-10 VDC

Avec entrée binaire, 2 connexions pour sonde de température Pt1000 et relais 24V

Longueur de câble relais [m]	Bus	No d'article	GR	Cond	CHF/Pièce
Avec câble relais exempt d'halogène					
1	BACnet CO	322224-13514	CHD005	1	454,00
2	BACnet CO	322224-13515	CHD005	1	462,00
5	BACnet CO	322224-13516	CHD005	1	465,00
1	Modbus CO	322224-12514	CHD005	1	454,00
2	Modbus CO	322224-12515	CHD005	1	462,00
5	Modbus CO	322224-12516	CHD005	1	465,00

Autres équipements

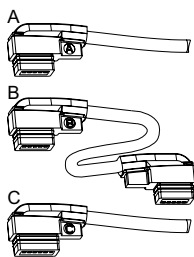

Câbles en série

A: Pour connecter au Bus le premier TA-Slider 160/500 BACnet ou Modbus d'une chaîne.

B: Entre 2 servo-moteurs au sein d'une chaîne.

C: Pour permettre le fonctionnement en mode hybride ou pour fournir un surcroît de puissance électrique si la chaîne est longue.

Longueur de câble [m]	No d'article	GR	Cond	CHF/Pièce
Câble exempt d'halogène				
Type A				
1,5	322042-80012	CHD005	1	30,60
5	322042-80013	CHD005	1	50,60
10	322042-80014	CHD005	1	82,70
Type B				
1,5	322042-80015	CHD005	1	38,10
5	322042-80016	CHD005	1	59,60
10	322042-80017	CHD005	1	89,80
Type C				
1,5	322042-80018	CHD005	1	24,60
5	322042-80019	CHD005	1	38,70
10	322042-80020	CHD005	1	61,90

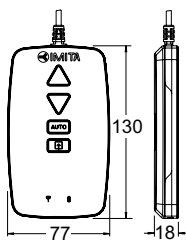

TA-Dongle

Pour la communication Bluetooth avec l'application HyTune, le transfert des paramètres de configuration et la commande manuelle de secours.

No d'article	GR	Cond	CHF/Pièce
322228-00001	CHD005	1	345,00

TA-Slider 160 Fail-safe

Servomoteur proportionnel intelligent avec fonction électronique Fail-safe – 160/200 N

Servomoteur Fail-safe paramétrable par smartphone avec ou sans change-over. Le large éventail de configurations facilite l'exécution des projets. La programmation digitale des entrées / sorties auxiliaires ainsi que de la course sur le moteur lui-même fait entrer la régulation et l'équilibrage hydrauliques dans une nouvelle ère.



Caractéristiques techniques

Fonctions :

Fonction Fail-safe électronique
Régulation proportionnelle
Commande manuelle de secours (via TA-Dongle)
Détection automatique de course
Réglage automatique de force
Indication de mode, d'état et de position
Limitation de la course
Réglage d'une course mini
Protection contre le blocage de la vanne
Détection de blocage (colmatage)
Position de sécurité sur détection d'erreur
Diagnostic/Enregistrement
Démarrage retardé

Version I/O :

+ 1 entrée binaire, maxi. 100 Ω,
câble maxi. 10 m ou câble blindé.
+ Signal de recopie

Version R24 :

+ 1 entrée binaire, maxi. 100 Ω,
câble maxi. 10 m ou câble blindé.
+ 1 relais, maxi. 1A, 30 VAC/VDC sur
charge résistive.
+ Signal de recopie

Fonction Fail-safe :

Paramétrage de la position de la tige
du moteur : étendue, rétractée ou
intermédiaire, en cas de coupure
électrique.

Tension d'alimentation :

24 VAC/VDC $\pm 15\%$.
Fréquence 50/60 Hz ± 3 Hz.

Puissance absorbée :

Maxi : < 6.6 VA (VAC); < 3.2 W (VDC)
En service : < 2.0 VA (VAC); < 0.9 W
(VDC)
Au repos : < 1.4 VA (VAC); < 0.45 W
(VDC)
La puissance maximale est atteinte
pendant une courte période après une
coupure électrique pour recharger les
condensateurs.

Signal d'entrée :

0(2)-10 VDC, R_i 47 kΩ.
Hystérésis réglable 0.1-0.5 VDC.
Filtre passe-bande 0.33 Hz.
Proportionnel :
0-10, 10-0, 2-10 ou 10-2 VDC.
Proportionnel demi-plage :
0-5, 5-0, 5-10 ou 10-5 VDC.
0-4.5, 4.5-0, 5.5-10 ou 10-5.5 VDC.
2-6, 6-2, 6-10 ou 10-6 VDC.
Double-Plage (pour fonction change-over) :
0-3.3 / 6.7-10 VDC,
2-4.7 / 7.3-10 VDC,
0-4.5 / 5.5-10 VDC ou
2-5.5 / 6.5-10 VDC.
Réglage par défaut : Proportionnel
0-10 VDC.

Signal de recopie :

0(2)-10 VDC, maxi. 8 mA, mini. 1.25 kΩ.
Plage : Voir "Signal d'entrée".
Réglage par défaut : Proportionnel
0-10 VDC.

Caractéristiques :

Linéaire, à pourcentage égal (EQM 0,25)
et à pourcentage égal inversé (EQM
0,25).
Réglage par défaut : Linéaire

Temps de manoeuvre :

10 s/mm

Retardement du Fail-safe :

Réglable entre 0 et 10 s
Réglage par défaut : 2 s

Délai de stabilisation de l'alimentation :

Réglable entre 1 and 5 s
Réglage par défaut: 2 s

Temps de pré-charge :

< 20 s

Force de manoeuvre :

160/200 N
Ajustement automatique avec les vannes
IMI Hydronic Engineering.

Température :

Température fluide : maxi 120°C
Environnement opérationnel : 0°C –
+50°C (5-95%HR, sans condensation)
Environnement de stockage : -20°C –
+50°C (5-95%HR, sans condensation)

Classe de protection :

IP54
(toutes positions)
Suivant norme EN 60529



Classe de protection :
(suivant norme EN 61140)
III (SELV)

Câble :
1, 2 ou 5 m. Câble exempt d'halogène,
dénudé aux extrémités.
Classe incendie B_{ca}2 – s1a, d1, a1
suivant norme EN 50575.
Type LiYY, 5x0.25 mm².
Câble relais (version R24) :
1, 2 ou 5 m. Câble exempt d'halogène,
dénudé aux extrémités.
Classe incendie B_{ca}2 – s1a, d1, a1
suivant norme EN 50575.
Type LiYY, 3x0.34 mm².

Course :
6,9 mm
Détection automatique de la course de la
vanne.

Niveau sonore :
Maxi. 30 dBA

Poids :
I/O:
0,20 kg, 1 m.
0,25 kg, 2 m.
0,38 kg, 5 m.
R24:
0,28 kg, 1 m.
0,38 kg, 2 m.
0,67 kg, 5 m.

Montage sur la vanne :
Ecroû tournant M30x1,5.

Matériaux :
Capot : PC/ABS GF8
Corps : PA GF40.
Ecroû tournant : Laiton nickelé.

Couleur :
Blanc RAL 9016, gris RAL 7047.

Marquage :
Étiquette : IMI TA, CE, dénomination du
produit, No d'article et caractéristiques
techniques.

Certification CE :
LV-D. 2014/35/EU : EN 60730-1, -2-14.
EMC-D. 2014/30/EU : EN 60730-1, -2-14.
RoHS-D. 2011/65/EU : EN 50581.

Norme de produit :
EN 60730.

Articles – TA-Slider 160 Fail-safe I/O

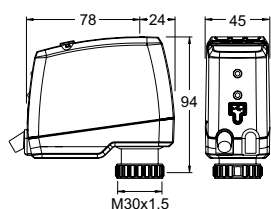

TA-Slider 160 Fail-safe I/O

Signal d'entrée : 0(2)-10 VDC

Avec entrée binaire, signal de recopie VDC

Longueur de câble [m]	Tension d'alimentation	No d'article	GR	Cond	CHF/Pièce
Avec câble exempt d'halogène					
1	24 VAC/VDC	322224-10614	CHD005	1	422,00
2	24 VAC/VDC	322224-10615	CHD005	1	427,00
5	24 VAC/VDC	322224-10616	CHD005	1	438,00

Articles – TA-Slider 160 Fail-safe R24

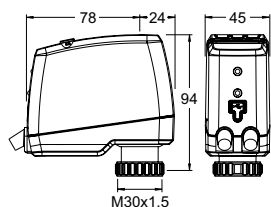

TA-Slider 160 Fail-safe R24

Signal d'entrée : 0(2)-10 VDC

Avec entrée binaire, signal de recopie VDC et relais 24V

Longueur de câble [m]	Tension d'alimentation	No d'article	GR	Cond	CHF/Pièce
Avec câble exempt d'halogène					
1	24 VAC/VDC	322224-10714	CHD005	1	458,00
2	24 VAC/VDC	322224-10715	CHD005	1	467,00
5	24 VAC/VDC	322224-10716	CHD005	1	491,00

Autres équipements

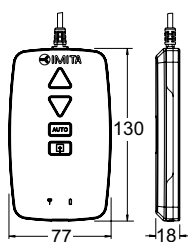

TA-Dongle

Pour la communication Bluetooth avec l'application HyTune, le transfert des paramètres de configuration et la commande manuelle de secours.

No d'article	GR	Cond	CHF/Pièce
322228-00001	CHD005	1	345,00

TA-Slider 500

Servomoteur proportionnel push-pull intelligent – 500/300 N

Servomoteur paramétrable via une application smartphone. Adaptable à toutes les situations grâce aux 200 configurations possibles. La programmation digitale des entrées / sorties auxiliaires ainsi que de la course sur le moteur lui-même fait entrer la régulation et l'équilibrage hydrauliques dans une nouvelle ère.



Caractéristiques techniques

Fonctions :

Régulation proportionnelle
Commande manuelle de secours (TA-Dongle)
Détection automatique de course
Indication de mode, d'état et de position
Limitation de la course
Réglage d'une course mini
Protection contre le blocage de la vanne
Détection de blocage (colmatage)
Position de sécurité sur détection d'erreur
Diagnostic/Enregistrement
Démarrage retardé

Version I/O :

+ 1 entrée binaire, maxi. 100 Ω ,
câble maxi. 10 m ou câble blindé.
+ Signal de recopie

Version Plus :

+ 1 entrée binaire, maxi. 100 Ω , câble
maxi. 10 m ou câble blindé
+ 1 relais, maxi. 5A, 30 VDC/250 VAC sur
charge résistive
+ Signal de recopie

Tension d'alimentation :

24 VAC/VDC $\pm 15\%$.
Fréquence 50/60 Hz ± 3 Hz.

Puissance absorbée :

En service : < 3.2 VA (VAC); < 1.6 W (VDC)
Au repos : < 1.3 VA (VAC); < 0.6 W (VDC)
Version I/O :
En service : < 3.6 VA (VAC); < 1.7 W (VDC)
Au repos : < 1.3 VA (VAC); < 0.6 W (VDC)
Version Plus :
En service : < 4.0 VA (VAC); < 1.9 W (VDC)
Au repos : < 1.3 VA (VAC); < 0.6 W (VDC)

Signal d'entrée :

0(2)-10 VDC, R_i 47 k Ω .
Hystérésis sensibilité réglable 0.1-0.5 VDC.
Filtre passe-bande 0.33 Hz.
Proportionnel :
0-10, 10-0, 2-10, 10-2 VDC.
Proportionnel demi-plage :
0-5, 5-0, 5-10 ou 10-5 VDC.
0-4.5, 4.5-0, 5.5-10 ou 10-5.5 VDC.
2-6, 6-2, 6-10 ou 10-6 VDC.
Double-Plage (pour fonction change-over) :
0-3.3 / 6.7-10 VDC,
10-6.7 / 3.3-0 VDC,
2-4.7 / 7.3-10 VDC ou
10-7.3 / 4.7-2 VDC.
Réglage par défaut : Proportionnel
0-10 VDC.

Signal de recopie :

Versions I/O, Plus :
0(2)-10 VDC, maxi. 8 mA, mini. 1.25 k Ω .
Plage : Voir "Signal d'entrée".
Réglage par défaut : Proportionnel
0-10 VDC.

Caractéristiques :

Linéaire, à pourcentage égal (EQM 0,25) et
à pourcentage égal inversé (EQM 0,25).
Réglage par défaut : Linéaire

Temps de manoeuvre :

4 ou 6 s/mm.
Réglage par défaut : 4 s/mm.

Force de manoeuvre :

Push 500 N
Pull 300 N

Température :

Température fluide : maxi 120°C
Environnement opérationnel : 0°C –
+50°C (5-95%HR, sans condensation)
Environnement de stockage : -20°C –
+70°C (5-95%HR, sans condensation)

Classe de protection :

IP54
(toutes positions)
Suivant norme EN 60529

Classe de protection :

(suivant norme EN 61140)
III TA-Slider 500, 500 I/O (SELV)
II TA-Slider 500 Plus (isolation protectrice)

Câble :

1, 2 ou 5 m. Câble dénudé aux
extrémités.
Modèles avec câble exempt d'halogène
disponibles, classe incendie B2_{ca} – s1a,
d1, a1 suivant norme EN 50575.
TA-Slider 500 : type LiYY, 3x0.25 mm².
TA-Slider 500 I/O : type LiYY, 5x0.25
mm².
TA-Slider 500 Plus : type LiYY, 5x0.25
mm² et câble relais type H03VV-F, 3x0.75
mm².

Course :

16,2 mm
Détection automatique de la course de la
vanne.

Niveau sonore :

Maxi. 30 dBA



Poids :

TA-Slider 500, I/O :
 0,23 kg, câble relais 1 m
 0,27 kg, câble relais 2 m
 0,40 kg, câble relais 5 m
 TA-Slider 500 Plus :
 0,33 kg, câble relais 1 m
 0,44 kg, câble relais 2 m
 0,82 kg, câble relais 5 m

Montage sur la vanne :

Ecrou tournant M30x1,5.

Matériaux :

Capot : PC/ABS GF8
 Corps : PA GF40.
 Ecrou tournant : Laiton nickelé.

Couleur :

Blanc RAL 9016, gris RAL 7047.

Marquage :

Étiquette : IMI TA, CE, dénomination du produit, No d'article et caractéristiques techniques.

Certification CE :

LV-D. 2014/35/EU : EN 60730-1, -2-14.
 EMC-D. 2014/30/EU : EN 60730-1, -2-14.
 RoHS-D. 2011/65/EU : EN 50581.

Norme de produit :

EN 60730.

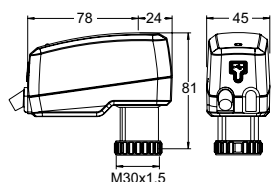
Articles – TA-Slider 500**TA-Slider 500**

Signal d'entrée : 0(2)-10 VDC

Longueur de câble [m]	Tension d'alimentation	No d'article	GR	Cond	CHF/Pièce
1	24 VAC/VDC	322225-10111	CHD005	1	345,00
2	24 VAC/VDC	322225-10112	CHD005	1	348,00
5	24 VAC/VDC	322225-10113	CHD005	1	353,00
Avec câble exempt d'halogène					
1	24 VAC/VDC	322225-10114	CHD005	1	346,00
2	24 VAC/VDC	322225-10115	CHD005	1	349,00
5	24 VAC/VDC	322225-10116	CHD005	1	355,00

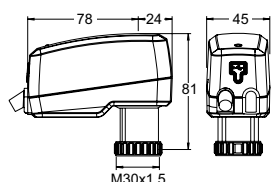
Articles – TA-Slider 500 I/O**TA-Slider 500 I/O**

Signal d'entrée : 0(2)-10 VDC

Avec entrée binaire, signal de recopie VDC

Longueur de câble [m]	Tension d'alimentation	No d'article	GR	Cond	CHF/Pièce
1	24 VAC/VDC	322225-10411	CHD005	1	Sur demande
2	24 VAC/VDC	322225-10412	CHD005	1	Sur demande
5	24 VAC/VDC	322225-10413	CHD005	1	Sur demande
Avec câble exempt d'halogène					
1	24 VAC/VDC	322225-10414	CHD005	1	419,00
2	24 VAC/VDC	322225-10415	CHD005	1	427,00
5	24 VAC/VDC	322225-10416	CHD005	1	442,00

Articles – TA-Slider 500 Plus

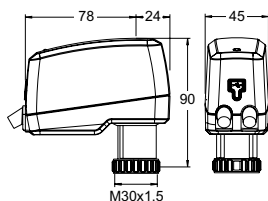

TA-Slider 500 Plus

Signal d'entrée : 0(2)-10 VDC

Avec entrée binaire, relais, signal de recopie VDC

Longueur de câble [m]	Tension d'alimentation	No d'article	GR	Cond	CHF/Pièce
1	24 VAC/VDC	322225-10211	CHD005	1	424,00
2	24 VAC/VDC	322225-10212	CHD005	1	427,00
5	24 VAC/VDC	322225-10213	CHD005	1	431,00

Avec câble exempt d'halogène

1	24 VAC/VDC	322225-10214	CHD005	1	425,00
2	24 VAC/VDC	322225-10215	CHD005	1	428,00
5	24 VAC/VDC	322225-10216	CHD005	1	434,00

Autres équipements

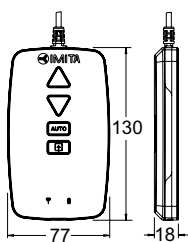

TA-Dongle

Pour la communication Bluetooth avec l'application HyTune, le transfert des paramètres de configuration et la commande manuelle de secours.

No d'article	GR	Cond	CHF/Pièce
322228-00001	CHD005	1	345,00

TA-Slider 500

BACnet/Modbus

Servomoteur proportionnel push-pull intelligent pour communication Bus avec BACnet MS/TP ou Modbus RTU – 500/300 N

Servomoteur paramétrable pour communication bus BACnet MS/TP ou Modbus RTU. Adaptable à toutes les situations grâce aux 200 configurations possibles. La programmation digitale des entrées / sorties auxiliaires ainsi que de la course sur le moteur lui-même fait entrer la régulation et l'équilibrage hydrauliques dans une nouvelle ère.



Caractéristiques techniques

Fonctions :

Régulation proportionnelle
Commande manuelle de secours (TA-Dongle)
Détection automatique de course
Indication de mode, d'état et de position
Limitation de la course
Réglage d'une course mini
Protection contre le blocage de la vanne
Détection de blocage (colmatage)
Position de sécurité sur détection d'erreur
Diagnostic/Enregistrement
Démarrage retardé

Version BACnet/Modbus :
+ 1 entrée binaire, maxi. 100 Ω, câble maxi. 10 m ou câble blindé.
+ 1 connexion pour sonde de température Pt1000.

Version BACnet/Modbus R24 :
+ 1 entrée binaire, maxi. 100 Ω, câble maxi. 10 m ou câble blindé.
+ 2 connexions pour sonde de température Pt1000.
+ 1 relais, maxi. 2A, 30 VAC/VDC sur charge résistive.

Tension d'alimentation :

24 VAC/VDC ±15%.
Fréquence 50/60 Hz ±3 Hz.

Puissance absorbée :

En service : < 3.0 VA (VAC); < 1.5 W (VDC)
Au repos : < 1.5 VA (VAC); < 0.75 W (VDC)

Signal d'entrée :

BACnet/Modbus ou en mode hybride;
0(2)-10 VDC, R, 47 kΩ.
Hystérésis sensibilité réglable 0.1-0.5 VDC.
Filtre passe-bande 0.33 Hz.
Proportionnel :
0-10, 10-0, 2-10, 10-2 VDC.
Proportionnel demi-plage :
0-5, 5-0, 5-10 ou 10-5 VDC.
0-4.5, 4.5-0, 5.5-10 ou 10-5.5 VDC.
2-6, 6-2, 6-10 ou 10-6 VDC.
Double-Plage (pour fonction change-over) :
0-3.3 / 6.7-10 VDC,
10-6.7 / 3.3-0 VDC,
2-4.7 / 7.3-10 VDC ou
10-7.3 / 4.7-2 VDC.
Réglage par défaut : Bus BACnet/Modbus. Si le mode hybride est choisi, le signal d'entrée par défaut est Proportionnel 0-10 VDC.

Signal de recopie :

Bus BACnet/Modbus.

Caractéristiques :

Linéaire, à pourcentage égal (EQM 0,25) et à pourcentage égal inversé (EQM 0,25).
Réglage par défaut : Linéaire

Temps de manœuvre :

4 ou 6 s/mm.
Réglage par défaut : 4 s/mm.

Force de manœuvre :

Push 500 N
Pull 300 N

Température :

Température fluide : maxi 120°C
Environnement opérationnel : 0°C – +50°C (5-95%HR, sans condensation)
Environnement de stockage : -20°C – +70°C (5-95%HR, sans condensation)

Classe de protection :

IP54
(toutes positions)
Suivant norme EN 60529

Classe de protection :

(suivant norme EN 61140)
III (SELV)



Câbles :

Câble moulé livré séparément (voir Autres équipements).

Type LiYCY 5x0.34 mm² (câbles A et B) et type LiYY 6x0.34 mm² (câble C).

Câble exempt d'halogène, classe incendie B2_{ca} – s1a, d1, a1 suivant norme EN 50575.

Câble relais (version R24):

Type LiYY 3x0.34 mm².

1, 2 ou 5 m. Câble dénudé aux extrémités.

Câble exempt d'halogène, classe incendie B2_{ca} – s1a, d1, a1 suivant norme EN 50575.

Course :

16,2 mm

Détection automatique de la course de la vanne.

Niveau sonore :

Maxi. 30 dBA

Poids :

BACnet/Modbus : 0,25 kg

BACnet/Modbus R24 :

0,29 kg, câble relais 1 m

0,33 kg, câble relais 2 m

0,47 kg, câble relais 5 m

Montage sur la vanne :

Ecrou tournant M30x1,5.

Matériaux :

Capot : PC/ABS GF8

Corps : PA GF40.

Ecrou tournant : Laiton nickelé.

Couleur :

Blanc RAL 9016, gris RAL 7047.

Marquage :

Étiquette : IMI TA, CE, dénomination du produit, No d'article et caractéristiques techniques.

Certification CE :

LV-D. 2014/35/EU : EN 60730-1, -2-14.

EMC-D. 2014/30/EU : EN 60730-1, -2-14.

RoHS-D. 2011/65/EU : EN 50581.

Norme de produit :

EN 60730.

Articles - TA-Slider 500 BACnet/Modbus

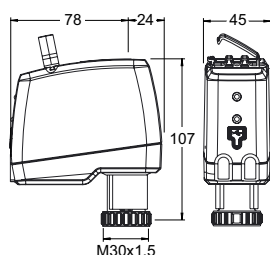

TA-Slider 500 BACnet/Modbus

Signal d'entrée : Via Bus ou 0(2)-10 VDC

Avec entrée binaire et 1 connexion pour sonde de température Pt1000

Bus	No d'article	GR	Cond	CHF/Pièce
BACnet	322225-13011	CHD005	1	520,00
Modbus	322225-12011	CHD005	1	520,00

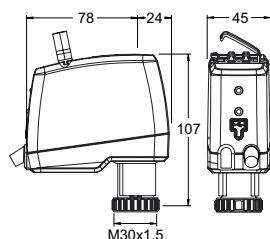
Articles - TA-Slider 500 BACnet/Modbus R24



TA-Slider 500 BACnet/Modbus R24

Signal d'entrée : Via Bus ou 0(2)-10 VDC

Avec entrée binaire, 2 connexions pour sonde de température Pt1000 et relais 24V

Longueur de câble relais [m]	Bus	No d'article	GR	Cond	CHF/Pièce
Avec câble relais exempt d'halogène					
1	BACnet	322225-13314	CHD005	1	561,00
2	BACnet	322225-13315	CHD005	1	564,00
5	BACnet	322225-13316	CHD005	1	570,00
1	Modbus	322225-12314	CHD005	1	561,00
2	Modbus	322225-12315	CHD005	1	564,00
5	Modbus	322225-12316	CHD005	1	570,00

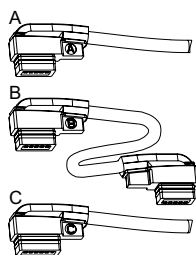
Autres équipements



Câbles en série

A: Pour connecter au Bus le premier TA-Slider 160/500 BACnet ou Modbus d'une chaîne.

B: Entre 2 servo-moteurs au sein d'une chaîne.

C: Pour permettre le fonctionnement en mode hybride ou pour fournir un surcroît de puissance électrique si la chaîne est longue.

Longueur de câble [m]	No d'article	GR	Cond	CHF/Pièce
Câble exempt d'halogène				
Type A				
1,5	322042-80012	CHD005	1	30,60
5	322042-80013	CHD005	1	50,60
10	322042-80014	CHD005	1	82,70
Type B				
1,5	322042-80015	CHD005	1	38,10
5	322042-80016	CHD005	1	59,60
10	322042-80017	CHD005	1	89,80
Type C				
1,5	322042-80018	CHD005	1	24,60
5	322042-80019	CHD005	1	38,70
10	322042-80020	CHD005	1	61,90

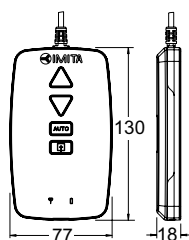

TA-Dongle

Pour la communication Bluetooth avec l'application HyTune, le transfert des paramètres de configuration et la commande manuelle de secours.

No d'article	GR	Cond	CHF/Pièce
322228-00001	CHD005	1	345,00

TA-Slider 500 Fail-safe

Servomoteur proportionnel push-pull intelligent avec fonction électronique Fail-safe – 500/300 N

Servomoteur Fail-safe paramétrable par smartphone avec ou sans change-over. Le large éventail de configurations facilite l'exécution des projets. La programmation digitale des entrées / sorties auxiliaires ainsi que de la course sur le moteur lui-même fait entrer la régulation et l'équilibrage hydrauliques dans une nouvelle ère.



Caractéristiques techniques

Fonctions :

Fonction Fail-safe électronique
Régulation proportionnelle
Commande manuelle de secours (via TA-Dongle)
Détection automatique de course
Indication de mode, d'état et de position
Limitation de la course
Réglage d'une course mini
Protection contre le blocage de la vanne
Détection de blocage (colmatage)
Position de sécurité sur détection d'erreur
Diagnostic/Enregistrement
Démarrage retardé

Version I/O :

+ 1 entrée binaire, maxi. 100 Ω ,
câble maxi. 10 m ou câble blindé.
+ Signal de recopie

Version R24 :

+ 1 entrée binaire, maxi. 100 Ω ,
câble maxi. 10 m ou câble blindé.
+ 1 relais, maxi. 1A, 30 VAC/VDC sur
charge résistive.
+ Signal de recopie

Fonction Fail-safe :

Paramétrage de la position de la tige
du moteur : étendue, rétractée ou
intermédiaire, en cas de coupure
électrique.

Tension d'alimentation :

24 VAC/VDC $\pm 15\%$.
Fréquence 50/60 Hz ± 3 Hz.

Puissance absorbée :

Maxi : < 6.6 VA (VAC); < 3.2 W (VDC)
En service : < 3.6 VA (VAC); < 1.8 W (VDC)
Au repos : < 1.6 VA (VAC); < 0.7 W (VDC)
La puissance maximale est atteinte
pendant une courte période après une
coupure électrique pour recharger les
condensateurs.

Signal d'entrée :

0(2)-10 VDC, R_i 47 k Ω .
Hystérésis sensibilité réglable 0.1-0.5
VDC.
Filtre passe-bande 0.33 Hz.
Proportionnel :
0-10, 10-0, 2-10, 10-2 VDC.
Proportionnel demi-plage :
0-5, 5-0, 5-10 ou 10-5 VDC.
0-4.5, 4.5-0, 5.5-10 ou 10-5.5 VDC.
2-6, 6-2, 6-10 ou 10-6 VDC.
Double-Plage (pour fonction change-over) :
0-3.3 / 6.7-10 VDC,
10-6.7 / 3.3-0 VDC,
2-4.7 / 7.3-10 VDC ou
10-7.3 / 4.7-2 VDC.
Réglage par défaut : Proportionnel
0-10 VDC.

Signal de recopie :

0(2)-10 VDC, maxi. 8 mA, mini. 1.25 k Ω .
Plage : Voir "Signal d'entrée".
Réglage par défaut : Proportionnel
0-10 VDC.

Caractéristiques :

Linéaire, à pourcentage égal (EQM 0,25) et
à pourcentage égal inversé (EQM 0,25).
Réglage par défaut : Linéaire

Temps de manoeuvre :

4 ou 6 s/mm.
Réglage par défaut : 4 s/mm.

Retardement du Fail-safe :

Réglable entre 0 et 10 s
Réglage par défaut : 2 s

Délai de stabilisation de l'alimentation :

Réglable entre 1 and 5 s
Réglage par défaut : 2 s

Temps de pré-chargement :

< 40 s

Force de manoeuvre :

Push 500 N
Pull 300 N



Température :

Température fluide : maxi 120°C
 Environnement opérationnel : 0°C –
 +50°C (5-95%HR, sans condensation)
 Environnement de stockage : -20°C –
 +50°C (5-95%HR, sans condensation)

Classe de protection :

IP54
 (toutes positions)
 Suivant norme EN 60529

Classe de protection :

(suivant norme EN 61140)
 III (SELV)

Câble :

1, 2 ou 5 m. Câble exempt d'halogène,
 dénudé aux extrémités.
 Classe incendie B2_{ca} – s1a, d1, a1
 suivant norme EN 50575.
 Type LiYY, 5x0.25 mm².
 Câble relais (version R24) :
 1, 2 ou 5 m. Câble exempt d'halogène,
 dénudé aux extrémités.
 Classe incendie B2_{ca} – s1a, d1, a1
 suivant norme EN 50575.
 Type LiYY, 3x0.34 mm².

Course :

16,2 mm
 Détection automatique de la course de la
 vanne.

Niveau sonore :

Maxi. 30 dBA

Poids :

I/O:
 0,23 kg, 1 m.
 0,27 kg, 2 m.
 0,40 kg, 5 m.
 R24:
 0,33 kg, 1 m.
 0,44 kg, 2 m.
 0,82 kg, 5 m.

Montage sur la vanne :

Ecrou tournant M30x1,5.

Matériaux :

Capot : PC/ABS GF8
 Corps : PA GF40.
 Ecrou tournant : Laiton nickelé.

Couleur :

Blanc RAL 9016, gris RAL 7047.

Marquage :

Étiquette : IMI TA, CE, dénomination du
 produit, No d'article et caractéristiques
 techniques.

Certification CE :

LV-D. 2014/35/EU : EN 60730-1, -2-14.
 EMC-D. 2014/30/EU : EN 60730-1, -2-14.
 RoHS-D. 2011/65/EU : EN 50581.

Norme de produit :

EN 60730.

Articles – TA-Slider 500 Fail-safe I/O

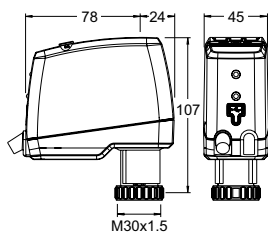

TA-Slider 500 Fail-safe I/O

Signal d'entrée : 0(2)-10 VDC

Avec entrée binaire, signal de recopie VDC

Longueur de câble [m]	Tension d'alimentation	No d'article	GR	Cond	CHF/Pièce
Avec câble exempt d'halogène					
1	24 VAC/VDC	322225-10614	CHD005	1	512,00
2	24 VAC/VDC	322225-10615	CHD005	1	517,00
5	24 VAC/VDC	322225-10616	CHD005	1	527,00

Articles – TA-Slider 500 Fail-safe R24

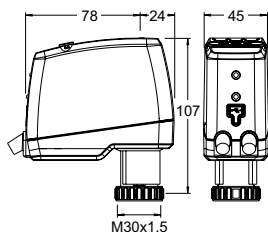

TA-Slider 500 Fail-safe R24

Signal d'entrée : 0(2)-10 VDC

Avec entrée binaire, signal de recopie VDC et relais 24V

Longueur de câble [m]	Tension d'alimentation	No d'article	GR	Cond	CHF/Pièce
Avec câble exempt d'halogène					
1	24 VAC/VDC	322225-10714	CHD005	1	553,00
2	24 VAC/VDC	322225-10715	CHD005	1	560,00
5	24 VAC/VDC	322225-10716	CHD005	1	581,00

Autres équipements

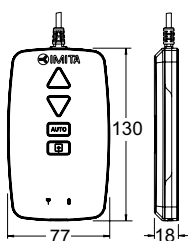

TA-Dongle

Pour la communication Bluetooth avec l'application HyTune, le transfert des paramètres de configuration et la commande manuelle de secours.

No d'article	GR	Cond	CHF/Pièce
322228-00001	CHD005	1	345,00

TA-Slider 750

Servomoteur proportionnel intelligent - 750 N

Servomoteur paramétrable par smartphone ou bus de communication. Compatible avec tous les systèmes de régulation avec ou sans bus. Le large éventail de possibilités de réglage facilite la bonne exécution des projets. La programmation digitale des entrées / sorties auxiliaires ainsi que de la course sur le moteur lui-même fait entrer la régulation et l'équilibrage hydrauliques dans une nouvelle ère.



Caractéristiques techniques

Fonctions :

Régulation proportionnelle
Régulation 3 points
Régulation "Tout Ou Rien"
Commande manuelle de secours
Adaptation automatique de la course
Indication de mode, d'état et de position
Signal recopie de position
Limitation de la course
Réglage d'une course mini
Protection contre le blocage de la vanne
Détection de blocage (colmatage)
Position de sécurité sur détection d'erreur
Diagnostic/Enregistrement
Démarrage retardé

Version Plus :

Avec carte de communication bus optionnelle
+ ModBus ou BACnet
Avec carte relais optionnelle
+ 1 entrée binaire, maxi. 100 Ω, câble maxi. 10 m ou câble blindé.
+ 2 sorties relais, maxi. 5A, 30 VDC/250 VAC sur charge résistive
+ Signal de recopie de position en mA

Tension d'alimentation :

24 VAC/VDC ±15%.
100-240 VAC ±10%.
Fréquence 50/60 Hz ±3 Hz.

Puissance absorbée :

24 VAC/VDC :
En service : < 8 VA (VAC) ; < 4,5 W (VDC)
Au repos : < 1 VA (VAC) ; < 0,5 W (VDC)
100-240 VAC :
En service : < 9,7 VA (VAC)
Au repos : < 1,8 VA (VAC)

Signal d'entrée :

0(2)-10 VDC, R_i 47 kΩ.
Sensibilité réglable 0,1-0,5 VDC.
Filtre passe-bande 0,33 Hz.
0(4)-20 mA R_i 500 Ω.
Proportionnel :
0-10, 10-0, 2-10 ou 10-2 VDC
0-20, 20-0, 4-20 ou 20-4 mA
Proportionnel demi-plage :
0-5, 5-0, 5-10 ou 10-5 VDC
0-4,5, 4,5-0, 5,5-10 ou 10-5,5 VDC
2-6, 6-2, 6-10 ou 10-6 VDC
0-10, 10-0, 10-20 ou 20-10 mA
4-12, 12-4, 12-20 ou 20-12 mA
Double-Plage (pour fonction change-over) :
0-3.3 / 6.7-10 VDC,
10-6.7 / 3.3-0 VDC,
2-4.7 / 7.3-10 VDC ou
10-7.3 / 4.7-2 VDC.
Réglage par défaut : Proportionnel
0-10 VDC.

Signal de recopie :

0(2)-10 VDC, maxi. 8 mA, mini. 1.25 kΩ.
Version Plus :
0(4)-20 mA, maxi. 700 Ω.
Plage : Voir "Signal d'entrée".
Réglage par défaut : Proportionnel
0-10 VDC.

Caractéristiques :

Linéaire, à pourcentage égal (EQM 0,25) et à pourcentage égal inversé (EQM 0,25).
Réglage par défaut : Linéaire

Temps de manoeuvre :

3, 4, 6, 8, 12 ou 16 s/mm
Réglage par défaut : 3 s/mm

Force de manoeuvre :

750 N

Température :

Température fluide : 0°C – +120°C
Environnement opérationnel : 0°C – +50°C (5-95%HR, sans condensation)
Environnement de stockage : -20°C – +70°C (5-95%HR, sans condensation)



Classe de protection :

IP54
(toutes positions)
Suivant norme EN 60529

Classe de protection :

(suivant norme EN 61140).
100-240 VAC : Classe I.
24 VAC/VDC : Version Plus avec carte à relais optionnelle, Classe I.
Toutes les autres versions, Classe III très basse tension de sécurité.

Course :

22 mm
Détection automatique de la course de la vanne.

Niveau sonore :

Maxi. 40 dBA

Poids :

1,6 kg

Montage sur la vanne :

Fixation sur la vanne par deux vis M8 et connexion rapide sur la tige.

Matériaux :

Capot : PBT
Étrier : Alu EN44200

Couleur :

Orange RAL 2011, gris RAL 7043.

Marquage :

IMI TA, dénomination du produit, No d'article et caractéristiques techniques.
Description de l'indicateur LED.

Certification CE :

LV-D. 2014/35/EU : EN 60730-1, -2-14.
EMC-D. 2014/30/EU : EN 60730-1, -2-14.
RoHS-D. 2011/65/EU : EN 50581.

Norme de produit :

EN 60730.
(pour les zones résidentielles et industrielles)

Câble :

Section de câble* : 0,5-2,0 mm²
Classe de protection I : H05VV-F ou similaire
Classe de protection III : LiYY ou similaire

*) **NB** : la section des fils doit être adaptée à la longueur du câble et à la puissance de l'actionneur afin que la tension aux bornes de ce dernier soit supérieure à 20.4 VAC/VDC (24 VAC/VDC -15% de tolérance).

Pour les versions d'actionneurs alimentés en 24 VAC/VDC avec un signal de pilotage en tension (0-10V par exemple), la baisse de tension d'alimentation doit être inférieure à l'hystérésis définie pour le signal de pilotage.

Articles

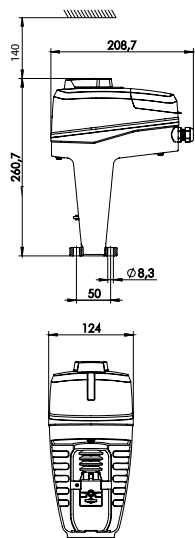
TA-Slider 750

Signal de commande : 0(2)-10 VDC, 0(4)-20 mA, 3-points, "Tout ou Rien"

Tension d'alimentation	No d'article	GR	Cond	CHF/Pièce
24 VAC/VDC	322226-10110	CHD005	1	490,00
100-240 VAC	322226-40110	CHD005	1	682,00

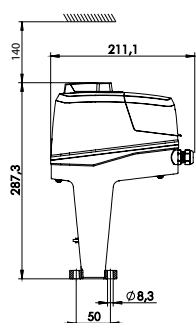

TA-Slider 750 Plus

Signal de commande : 0(2)-10 VDC, 0(4)-20 mA, 3-points, "Tout ou Rien"

Avec entrée binaire, relais, signal de recopie mA

Tension d'alimentation	Bus	No d'article	GR	Cond	CHF/Pièce
24 VAC/VDC	-	322226-10219	CHD005	1	682,00
100-240 VAC	-	322226-40219	CHD005	1	871,00

Avec communication bus (sans entrée binaire, relais, signal de recopie mA)

Tension d'alimentation	Bus		No d'article	GR	Cond	CHF/Pièce
24 VAC/VDC	Modbus/RTU	RS 485	322226-12210	CHD005	1	682,00
	BACnet MS/TP	RS 485	322226-13210	CHD005	1	682,00
	Modbus/TCP	Ethernet	322226-14210	CHD005	1	682,00
	BACnet/IP	Ethernet	322226-16210	CHD005	1	682,00
100-240 VAC	Modbus/RTU	RS 485	322226-42210	CHD005	1	871,00
	BACnet MS/TP	RS 485	322226-43210	CHD005	1	871,00
	Modbus/TCP	Ethernet	322226-44210	CHD005	1	871,00
	BACnet/IP	Ethernet	322226-46210	CHD005	1	871,00

Avec communication bus, entrée binaire, relais, signal de recopie mA

Tension d'alimentation	Bus		No d'article	GR	Cond	CHF/Pièce
24 VAC/VDC	Modbus/RTU	RS 485	322226-12219	CHD005	1	682,00
	BACnet MS/TP	RS 485	322226-13219	CHD005	1	682,00
	Modbus/TCP	Ethernet	322226-14219	CHD005	1	682,00
	BACnet/IP	Ethernet	322226-16219	CHD005	1	682,00
100-240 VAC	Modbus/RTU	RS 485	322226-42219	CHD005	1	871,00
	BACnet MS/TP	RS 485	322226-43219	CHD005	1	871,00
	Modbus/TCP	Ethernet	322226-44219	CHD005	1	871,00
	BACnet/IP	Ethernet	322226-46219	CHD005	1	871,00

Autres équipements

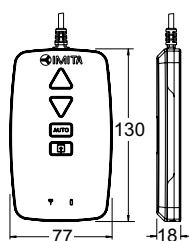

TA-Dongle

Pour la communication Bluetooth avec l'application HyTune, le transfert des paramètres de configuration et la commande manuelle de secours.

No d'article	GR	Cond	CHF/Pièce
322228-00001	CHD005	1	345,00

Accessoires

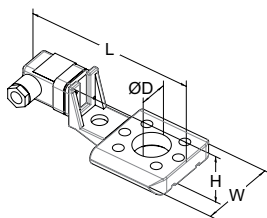

Réchauffage de la tige

Y compris l'extension de la tige et les vis de fixation rallongées.

Plage de température jusqu'à -10 °C.

Tension d'alimentation 24 VAC ±10%, 50/60 Hz ±5%.

Puissance P_N approx. 30 W.

Courant absorbé 1,4 A.

Température de surface maxi. 50 °C.

Pour vanne	DN	L	H	W	D	No d'article	GR	Cond	CHF/Pièce
		146	49	70	30				
TA-Modulator	40-50					322042-80011	CHD005	1	Sur demande
TA-Modulator	65-125					322042-80010	CHD005	1	Sur demande
TA-Modulator	150					68-013-015	CHD005	1	Sur demande
TA-FUSION	32-50					322042-80901	CHD005	1	Sur demande
TA-FUSION	65-150					322042-81400	CHD005	1	Sur demande
KTM 512	15-50					322042-80900	CHD005	1	Sur demande
KTM 512	65-125					322042-81401	CHD005	1	Sur demande

TA-Slider 750 Fail-safe Plus

Servomoteur proportionnel intelligent avec fonction électronique Fail-safe – 750 N

Servomoteur Fail-safe paramétrable par smartphone avec ou sans change-over. Compatible avec tous les systèmes de régulation avec ou sans bus. Le large éventail de possibilités de réglage facilite la bonne exécution des projets. La programmation digitale des entrées / sorties auxiliaires ainsi que de la course sur le moteur lui-même fait entrer la régulation et l'équilibrage hydrauliques dans une nouvelle ère.



Caractéristiques techniques

Fonctions :

Fonction Fail-safe électronique
Régulation proportionnelle
Régulation 3 points
Régulation "Tout Ou Rien"
Commande manuelle de secours
Adaptation automatique de la course
Indication de mode, d'état et de position
Signal recopie de position
Limitation de la course
Réglage d'une course mini
Protection contre le blocage de la vanne
Détection de blocage (colmatage)
Position de sécurité sur détection d'erreur
Diagnostic/Enregistrement
Démarrage retardé

Avec carte relais

+ 1 entrée binaire, maxi. 100 Ω,
câble maxi. 10 m ou câble blindé.
+ 2 sorties relais, maxi. 3A, 30 VDC/250
VAC sur charge résistive
+ Signal de recopie de position en mA

Fonction Fail-safe :

Paramétrage de la position de la tige
du moteur : étendue, rétractée ou
intermédiaire, en cas de coupure
électrique.

Tension d'alimentation :

24 VAC/VDC ±15%.
100-240 VAC ±10%.
Fréquence 50/60 Hz ±3 Hz.

Puissance absorbée :

Maxi : < 18,4 VA (VAC); < 9,1 W (VDC)
En service : < 9 VA (VAC); < 4,8 W (VDC)
Au repos : < 1,6 VA (VAC); < 0,7 W (VDC)
La puissance maximale est atteinte
pendant une courte période après une
coupure électrique pour recharger les
condensateurs.

Signal d'entrée :

0(2)-10 VDC, R_i 47 kΩ.
Sensibilité réglable 0,1-0,5 VDC.
Filtre passe-bande 0,33 Hz.
0(4)-20 mA R_i 500 Ω.
Proportionnel :
0-10, 10-0, 2-10 ou 10-2 VDC
0-20, 20-0, 4-20 ou 20-4 mA
Proportionnel demi-plage :
0-5, 5-0, 5-10 ou 10-5 VDC
0-4,5, 4,5-0, 5,5-10 ou 10-5,5 VDC
2-6, 6-2, 6-10 ou 10-6 VDC
0-10, 10-0, 10-20 ou 20-10 mA
4-12, 12-4, 12-20 ou 20-12 mA
*Double-Plage (pour fonction change-
over) :*
0-3.3 / 6.7-10 VDC,
10-6.7 / 3.3-0 VDC,
2-4.7 / 7.3-10 VDC ou
10-7.3 / 4.7-2 VDC.
Réglage par défaut : Proportionnel
0-10 VDC.

Signal de recopie :

0(2)-10 VDC, maxi. 8 mA, mini. 1.25 kΩ.
0(4)-20 mA, maxi. 700 Ω.
Plage : Voir "Signal d'entrée".
Réglage par défaut : Proportionnel
0-10 VDC.

Caractéristiques :

Linéaire, à pourcentage égal (EQM 0,25) et
à pourcentage égal inversé (EQM 0,25).
Réglage par défaut : Linéaire

Temps de manoeuvre :

3, 4, 6, 8, 12 ou 16 s/mm
Réglage par défaut : 3 s/mm

Retardement du Fail-safe :

Réglable entre 0 et 10 s
Réglage par défaut : 2 s

Délai de stabilisation de l'alimentation :

Réglable entre 1 and 5 s
Réglage par défaut: 2 s

Temps de pré-chargement :

< 60 s

Force de manoeuvre :

750 N



Température :

Température fluide : 0°C – +120°C
 Environnement opérationnel : 0°C – +50°C (5-95%HR, sans condensation)
 Environnement de stockage : -20°C – +50°C (5-95%HR, sans condensation)

Classe de protection :

IP54
 (toutes positions)
 Suivant norme EN 60529

Classe de protection :

(suivant norme EN 61140)
 100-240 VAC : Classe I
 24 VAC/VDC : Classe I

Course :

22 mm
 Détection automatique de la course de la vanne.

Niveau sonore :

Maxi. 40 dBA

Poids :

1,6 kg

Montage sur la vanne :

Fixation sur la vanne par deux vis M8 et connexion rapide sur la tige.

Matériaux :

Capot : PBT
 Étrier : Alu EN44200

Couleur :

Orange RAL 2011, gris RAL 7043.

Marquage :

IMI TA, dénomination du produit, No d'article et caractéristiques techniques. Description de l'indicateur LED.

Certification CE :

LV-D. 2014/35/EU : EN 60730-1, -2-14.
 EMC-D. 2014/30/EU : EN 60730-1, -2-14.
 RoHS-D. 2011/65/EU : EN 50581.

Norme de produit :

EN 60730.
 (pour les zones résidentielles et industrielles)

Câble :

Section de câble* : 0,5-2,0 mm²
 Classe de protection I : H05VV-F ou similaire
 Classe de protection III : LiYY ou similaire

*) **NB** : la section des fils doit être adaptée à la longueur du câble et à la puissance de l'actionneur afin que la tension aux bornes de ce dernier soit supérieure à 20.4 VAC/VDC (24 VAC/VDC -15% de tolérance).

Pour les versions d'actionneurs alimentés en 24 VAC/VDC avec un signal de pilotage en tension (0-10V par exemple), la baisse de tension d'alimentation doit être inférieure à l'hystérésis définie pour le signal de pilotage.

Articles

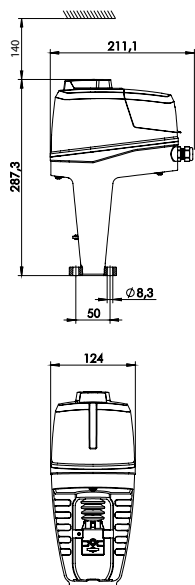

TA-Slider 750 Fail-safe Plus

Signal de commande : 0(2)-10 VDC, 0(4)-20 mA, 3-points, "Tout ou Rien"

Avec entrée binaire, relais, signal de recopie mA

Tension d'alimentation	No d'article	GR	Cond	CHF/Pièce
24 VAC/VDC	322226-10319	CHD005	1	1 078,00
100-240 VAC	322226-40319	CHD005	1	1 241,00

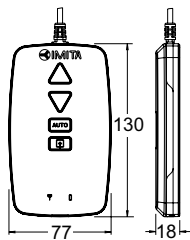
Autres équipements



TA-Dongle

Pour la communication Bluetooth avec l'application HyTune, le transfert des paramètres de configuration et la commande manuelle de secours.

No d'article	GR	Cond	CHF/Pièce
322228-00001	CHD005	1	345,00

Accessoires

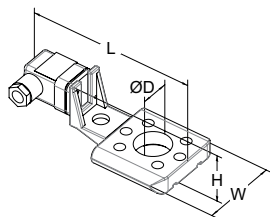

Réchauffage de la tige

Y compris l'extension de la tige et les vis de fixation rallongées.

Plage de température jusqu'à -10 °C.

Tension d'alimentation 24 VAC ±10%, 50/60 Hz ±5%.

Puissance P_N approx. 30 W.

Courant absorbé 1,4 A.

Température de surface maxi. 50 °C.

Pour vanne	DN	L	H	W	D	No d'article	GR	Cond	CHF/Pièce
		146	49	70	30				
TA-Modulator	40-50					322042-80011	CHD005	1	Sur demande
TA-Modulator	65-125					322042-80010	CHD005	1	Sur demande
TA-Modulator	150					68-013-015	CHD005	1	Sur demande
TA-FUSION	32-50					322042-80901	CHD005	1	Sur demande
TA-FUSION	65-150					322042-81400	CHD005	1	Sur demande
KTM 512	15-50					322042-80900	CHD005	1	Sur demande
KTM 512	65-125					322042-81401	CHD005	1	Sur demande

TA-Slider 1250

Servomoteur proportionnel intelligent - 1250 N

Servomoteur paramétrable par smartphone ou bus de communication. Compatible avec tous les systèmes de régulation avec ou sans bus. Le large éventail de possibilités de réglage facilite la bonne exécution des projets. La programmation digitale des entrées / sorties auxiliaires ainsi que de la course sur le moteur lui-même fait entrer la régulation et l'équilibrage hydrauliques dans une nouvelle ère.



Caractéristiques techniques

Fonctions :

Régulation proportionnelle
Régulation 3 points
Régulation "Tout Ou Rien"
Commande manuelle de secours
Adaptation automatique de la course
Indication de mode, d'état et de position
Signal recopie de position
Limitation de la course
Réglage d'une course mini
Protection contre le blocage de la vanne
Détection de blocage (colmatage)
Position de sécurité sur détection d'erreur
Diagnostic/Enregistrement
Démarrage retardé

Version Plus :

Avec carte de communication bus optionnelle
+ ModBus ou BACnet
Avec carte relais optionnelle
+ 1 entrée binaire, maxi. 100 Ω, câble maxi. 10 m ou câble blindé.
+ 2 sorties relais, maxi. 5A, 30 VDC/250 VAC sur charge résistive
+ Signal de recopie de position en mA

Tension d'alimentation :

24 VAC/VDC ±15%.
100-240 VAC ±10%.
Fréquence 50/60 Hz ±3 Hz.

Puissance absorbée :

24 VAC/VDC :
En service : < 10,8 VA (VAC); < 7,7 W (VDC)
Au repos : < 1 VA (VAC); < 0,5 W (VDC)
100-240 VAC :
En service : < 14,2 VA (VAC)
Au repos : < 1,8 VA (VAC)

Signal d'entrée :

0(2)-10 VDC, R_i 47 kΩ.
Sensibilité réglable 0,1-0,5 VDC.
Filtre passe-bande 0,33 Hz.
0(4)-20 mA R_i 500 Ω.
Proportionnel :
0-10, 10-0, 2-10 ou 10-2 VDC
0-20, 20-0, 4-20 ou 20-4 mA
Proportionnel demi-plage :
0-5, 5-0, 5-10 ou 10-5 VDC
0-4,5, 4,5-0, 5,5-10 ou 10-5,5 VDC
2-6, 6-2, 6-10 ou 10-6 VDC
0-10, 10-0, 10-20 ou 20-10 mA
4-12, 12-4, 12-20 ou 20-12 mA
Double-Plage (pour fonction change-over) :
0-3.3 / 6.7-10 VDC,
10-6.7 / 3.3-0 VDC,
2-4.7 / 7.3-10 VDC ou
10-7.3 / 4.7-2 VDC.
Réglage par défaut : Proportionnel
0-10 VDC.

Signal de recopie :

0(2)-10 VDC, maxi. 8 mA, mini. 1.25 kΩ.
Version Plus :
0(4)-20 mA, maxi. 700 Ω.
Plage : Voir "Signal d'entrée".
Réglage par défaut : Proportionnel
0-10 VDC.

Caractéristiques :

Linéaire, à pourcentage égal (EQM 0,25) et à pourcentage égal inversé (EQM 0,25).
Réglage par défaut : Linéaire

Temps de manoeuvre :

3, 4, 6, 8, 12 ou 16 s/mm
Réglage par défaut : 3 s/mm

Force de manoeuvre :

1250 N

Température :

Température fluide : 0°C – +120°C
Environnement opérationnel : 0°C – +50°C (5-95%HR, sans condensation)
Environnement de stockage : -20°C – +70°C (5-95%HR, sans condensation)



Classe de protection :

IP54
(toutes positions)
Suivant norme EN 60529

Classe de protection :

(suivant norme EN 61140).
100-240 VAC : Classe I.
24 VAC/VDC : Version Plus avec carte à relais optionnelle, Classe I.
Toutes les autres versions, Classe III très basse tension de sécurité.

Course :

22 mm
Détection automatique de la course de la vanne.

Niveau sonore :

Maxi. 40 dBA

Poids :

1,6 kg

Montage sur la vanne :

Fixation sur la vanne par deux vis M8 et connexion rapide sur la tige.

Matériaux :

Capot : PBT
Étrier : Alu EN44200

Couleur :

Orange RAL 2011, gris RAL 7043.

Marquage :

IMI TA, dénomination du produit, No d'article et caractéristiques techniques.
Description de l'indicateur LED.

Certification CE :

LV-D. 2014/35/EU : EN 60730-1, -2-14.
EMC-D. 2014/30/EU : EN 60730-1, -2-14.
RoHS-D. 2011/65/EU : EN 50581.

Norme de produit :

EN 60730.
(pour les zones résidentielles et industrielles)

Câble :

Section de câble* : 0,5-2,0 mm²
Classe de protection I : H05WW-F ou similaire
Classe de protection III : LiYY ou similaire

*) **NB** : la section des fils doit être adaptée à la longueur du câble et à la puissance de l'actionneur afin que la tension aux bornes de ce dernier soit supérieure à 20,4 VAC/VDC (24 VAC/VDC -15% de tolérance).

Pour les versions d'actionneurs alimentés en 24 VAC/VDC avec un signal de pilotage en tension (0-10V par exemple), la baisse de tension d'alimentation doit être inférieure à l'hystérésis définie pour le signal de pilotage.

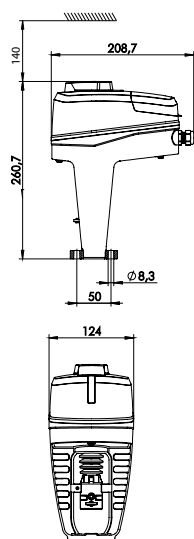
Articles**TA-Slider 1250**

Signal de commande : 0(2)-10 VDC, 0(4)-20 mA, 3-points, "Tout ou Rien"

Tension d'alimentation	No d'article	GR	Cond	CHF/Pièce
24 VAC/VDC	322227-10110	CHD005	1	490,00
100-240 VAC	322227-40110	CHD005	1	653,00

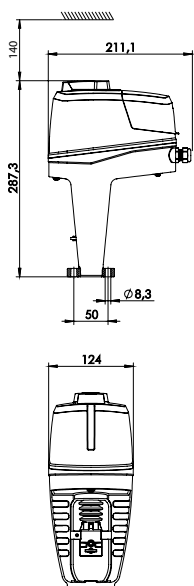

TA-Slider 1250 Plus

Signal de commande : 0(2)-10 VDC, 0(4)-20 mA, 3-points, "Tout ou Rien"

Avec entrée binaire, relais, signal de recopie mA

Tension d'alimentation	BUS	No d'article	GR	Cond	CHF/Pièce
24 VAC/VDC	-	322227-10219	CHD005	1	682,00
100-240 VAC	-	322227-40219	CHD005	1	871,00

Avec communication bus (sans entrée binaire, relais, signal de recopie mA)

Tension d'alimentation	BUS		No d'article	GR	Cond	CHF/Pièce
24 VAC/VDC	Modbus/RTU	RS 485	322227-12210	CHD005	1	682,00
	BACnet MS/TP	RS 485	322227-13210	CHD005	1	682,00
	Modbus/TCP	Ethernet	322227-14210	CHD005	1	682,00
	BACnet/IP	Ethernet	322227-16210	CHD005	1	682,00
100-240 VAC	Modbus/RTU	RS 485	322227-42210	CHD005	1	871,00
	BACnet MS/TP	RS 485	322227-43210	CHD005	1	871,00
	Modbus/TCP	Ethernet	322227-44210	CHD005	1	871,00
	BACnet/IP	Ethernet	322227-46210	CHD005	1	871,00

Avec communication bus, entrée binaire, relais, signal de recopie mA

Tension d'alimentation	BUS		No d'article	GR	Cond	CHF/Pièce
24 VAC/VDC	Modbus/RTU	RS 485	322227-12219	CHD005	1	682,00
	BACnet MS/TP	RS 485	322227-13219	CHD005	1	682,00
	Modbus/TCP	Ethernet	322227-14219	CHD005	1	682,00
	BACnet/IP	Ethernet	322227-16219	CHD005	1	682,00
100-240 VAC	Modbus/RTU	RS 485	322227-42219	CHD005	1	871,00
	BACnet MS/TP	RS 485	322227-43219	CHD005	1	871,00
	Modbus/TCP	Ethernet	322227-44219	CHD005	1	871,00
	BACnet/IP	Ethernet	322227-46219	CHD005	1	871,00

Autres équipements

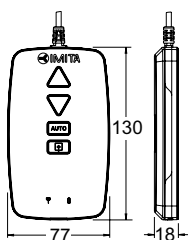

TA-Dongle

Pour la communication Bluetooth avec l'application HyTune, le transfert des paramètres de configuration et la commande manuelle de secours.

No d'article	GR	Cond	CHF/Pièce
322228-00001	CHD005	1	345,00

Accessoires

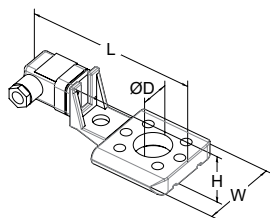

Réchauffage de la tige

Y compris l'extension de la tige et les vis de fixation rallongées.

Plage de température jusqu'à -10 °C.

Tension d'alimentation 24 VAC ±10%, 50/60 Hz ±5%.

Puissance P_N approx. 30 W.

Courant absorbé 1,4 A.

Température de surface maxi. 50 °C.

Pour vanne	DN	L	H	W	D	No d'article	GR	Cond	CHF/Pièce
		146	49	70	30				
TA-FUSION	65-150					322042-81400	CHD005	1	Sur demande
KTM 512	80-125					322042-81401	CHD005	1	Sur demande

TA-Slider 1250 Fail-safe Plus

Servomoteur proportionnel intelligent avec fonction électronique Fail-safe – 1250 N

Servomoteur Fail-safe paramétrable par smartphone avec ou sans change-over. Compatible avec tous les systèmes de régulation avec ou sans bus. Le large éventail de possibilités de réglage facilite la bonne exécution des projets. La programmation digitale des entrées / sorties auxiliaires ainsi que de la course sur le moteur lui-même fait entrer la régulation et l'équilibrage hydrauliques dans une nouvelle ère.



Caractéristiques techniques

Fonctions :

Fonction Fail-safe électronique
Régulation proportionnelle
Régulation 3 points
Régulation "Tout Ou Rien"
Commande manuelle de secours
Adaptation automatique de la course
Indication de mode, d'état et de position
Signal recopie de position
Limitation de la course
Réglage d'une course mini
Protection contre le blocage de la vanne
Détection de blocage (colmatage)
Position de sécurité sur détection d'erreur
Diagnostic/Enregistrement
Démarrage retardé

Avec carte relais

+ 1 entrée binaire, maxi. 100 Ω,
câble maxi. 10 m ou câble blindé.
+ 2 sorties relais, maxi. 3A, 30 VDC/250
VAC sur charge résistive
+ Signal de recopie de position en mA

Fonction Fail-safe :

Paramétrage de la position de la tige
du moteur : étendue, rétractée ou
intermédiaire, en cas de coupure
électrique.

Tension d'alimentation :

24 VAC/VDC ±15%.
100-240 VAC ±10%.
Fréquence 50/60 Hz ±3 Hz.

Puissance absorbée :

Maxi : < 18,4 VA (VAC); < 9,1 W (VDC)
En service : < 11,4 VA (VAC); < 8 W (VDC)
Au repos : < 1,6 VA (VAC); < 0,7 W (VDC)
La puissance maximale est atteinte
pendant une courte période après une
coupure électrique pour recharger les
condensateurs.

Signal d'entrée :

0(2)-10 VDC, R_i 47 kΩ.
Sensibilité réglable 0,1-0,5 VDC.
Filtre passe-bande 0,33 Hz.
0(4)-20 mA R_i 500 Ω.
Proportionnel :
0-10, 10-0, 2-10 ou 10-2 VDC
0-20, 20-0, 4-20 ou 20-4 mA
Proportionnel demi-plage :
0-5, 5-0, 5-10 ou 10-5 VDC
0-4,5, 4,5-0, 5,5-10 ou 10-5,5 VDC
2-6, 6-2, 6-10 ou 10-6 VDC
0-10, 10-0, 10-20 ou 20-10 mA
4-12, 12-4, 12-20 ou 20-12 mA
*Double-Plage (pour fonction change-
over) :*
0-3.3 / 6.7-10 VDC,
10-6.7 / 3.3-0 VDC,
2-4.7 / 7.3-10 VDC ou
10-7.3 / 4.7-2 VDC.
Réglage par défaut : Proportionnel
0-10 VDC.

Signal de recopie :

0(2)-10 VDC, maxi. 8 mA, mini. 1.25 kΩ.
0(4)-20 mA, maxi. 700 Ω.
Plage : Voir "Signal d'entrée".
Réglage par défaut : Proportionnel
0-10 VDC.

Caractéristiques :

Linéaire, à pourcentage égal (EQM 0,25) et
à pourcentage égal inversé (EQM 0,25).
Réglage par défaut : Linéaire

Temps de manoeuvre :

3, 4, 6, 8, 12 ou 16 s/mm
Réglage par défaut : 3 s/mm

Retardement du Fail-safe :

Réglable entre 0 et 10 s
Réglage par défaut : 2 s

Délai de stabilisation de l'alimentation :

Réglable entre 1 and 5 s
Réglage par défaut : 2 s

Temps de pré-chargement :

< 70 s



Force de manoeuvre :

1250 N

Température :

Température fluide : 0°C – +120°C

Environnement opérationnel : 0°C –

+50°C (5-95%HR, sans condensation)

Environnement de stockage : -20°C –

+50°C (5-95%HR, sans condensation)

Classe de protection :

IP54

(toutes positions)

Suivant norme EN 60529

Classe de protection :

(suivant norme EN 61140)

100-240 VAC : Classe I

24 VAC/VDC : Classe I

Course :

22 mm

Détection automatique de la course de la vanne.

Niveau sonore :

Maxi. 40 dBA

Poids :

1,6 kg

Montage sur la vanne :

Fixation sur la vanne par deux vis M8 et connexion rapide sur la tige.

Matériaux :

Capot : PBT

Étrier : Alu EN44200

Couleur :

Orange RAL 2011, gris RAL 7043.

Marquage :

IMI TA, dénomination du produit, No d'article et caractéristiques techniques.

Description de l'indicateur LED.

Certification CE :

LV-D. 2014/35/EU : EN 60730-1, -2-14.

EMC-D. 2014/30/EU : EN 60730-1, -2-14.

RoHS-D. 2011/65/EU : EN 50581.

Norme de produit :

EN 60730.

(pour les zones résidentielles et industrielles)

Câble :Section de câble* : 0,5-2,0 mm²

Classe de protection I : H05VV-F ou similaire

Classe de protection III : LiYY ou similaire

*) **NB** : la section des fils doit être adaptée à la longueur du câble et à la puissance de l'actionneur afin que la tension aux bornes de ce dernier soit supérieure à 20.4 VAC/VDC (24 VAC/VDC -15% de tolérance).

Pour les versions d'actionneurs alimentés en 24 VAC/VDC avec un signal de pilotage en tension (0-10V par exemple), la baisse de tension d'alimentation doit être inférieure à l'hystérésis définie pour le signal de pilotage.

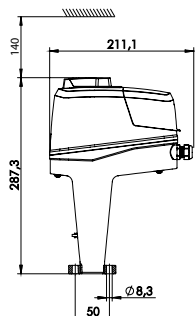
Articles**TA-Slider 1250 Fail-safe Plus**

Signal de commande : 0(2)-10 VDC, 0(4)-20 mA, 3-points, "Tout ou Rien"

Avec entrée binaire, relais, signal de recopie mA

Tension d'alimentation	No d'article	GR	Cond	CHF/Pièce
24 VAC/VDC	322227-10319	CHD005	1	1 103,00
100-240 VAC	322227-40319	CHD005	1	1 255,00

Autres équipements

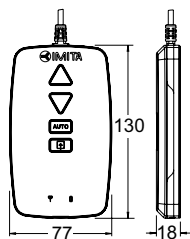

TA-Dongle

Pour la communication Bluetooth avec l'application HyTune, le transfert des paramètres de configuration et la commande manuelle de secours.

No d'article	GR	Cond	CHF/Pièce
322228-00001	CHD005	1	345,00

Accessoires

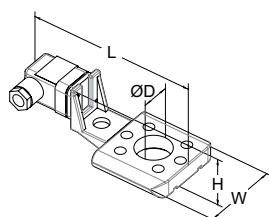

Réchauffage de la tige

Y compris l'extension de la tige et les vis de fixation rallongées.

Plage de température jusqu'à -10 °C.

Tension d'alimentation 24 VAC \pm 10%, 50/60 Hz \pm 5%.

Puissance P_N approx. 30 W.

Courant absorbé 1,4 A.

Température de surface maxi. 50 °C.

Pour vanne DN	L	H	W	D	No d'article	GR	Cond	CHF/Pièce
	146	49	70	30				
TA-FUSION 65-150					322042-81400	CHD005	1	Sur demande
KTM 512 80-125					322042-81401	CHD005	1	Sur demande

TA-MC15, TA-MC15-C

Servomoteurs proportionnels hautes performances – 150 N / 200 N

Servomoteurs proportionnels hautes performances avec adaptation automatique de la course assurant une régulation précise, modulante ou 3 points, lorsqu'ils sont utilisés avec des vannes à 2 ou 3 voies IMI Hydronic Engineering.



Caractéristiques techniques

Fonctions :

24 VAC : Régulation modulantes ou 3 points.

230 VAC : Régulation 3 points.

Tension d'alimentation :

24 VAC/VDC $\pm 10\%$

230 VAC $+6\%/-10\%$

Frequency 50-60 Hz $\pm 5\%$

Puissance absorbée :

2,5 VA

Signal d'entrée :

24 V :

0(2)-10 VDC, $R_i \sim 20k\Omega$.

La sens du signal et le point de départ réglable par switchs.

3 points

230 V :

3 points

Temps de manoeuvre :

22 s/mm

Force de manoeuvre :

TA-MC15 : 150 N

TA-MC15-C : 200 N

Mode de fonctionnement :

S1 100%ED

Arrêt de fin de course :

Dépendant de la charge

Température :

Température ambiante maxi. : 50°C

Température ambiante mini. : 0°C

Classe de protection :

IP40

Classe de protection :

(suivant norme EN 60730)

24 V : III

230 V : II

Course :

TA-MC15 : maxi. 9 mm

TA-MC15-C : maxi. 6 mm

TA-MC15 :

Détection automatique de la course de la vanne.

Câble :

1,5 m, bague d'extrémité.

24 V : 0,5 mm²

230 V : 0,75 mm²

Montage sur la vanne :

Ecrou tournant M30x1,5 en laiton.

Couleur :

Corps noir et capot rouge.

Marquage :

IMI TA, CE, No d'article, dénomination du produit et caractéristiques techniques.

Poids :

0,18 kg

Articles

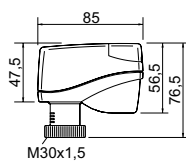
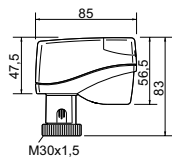

TA-MC15

Tension d'alimentation	Signal d'entrée	Force de manoeuvre [N]	Course maxi. [mm]	No d'article	GR	Cond	CHF/Pièce
24 VAC/VDC	3 points, 0(2)-10 V	150	9	61-015-001	CHD003	1	372,00
230 VAC	3 points	150	9	61-015-002	CHD003	1	388,00

TA-MC15-C

Tension d'alimentation	Signal d'entrée	Force de manoeuvre [N]	Course maxi. [mm]	No d'article	GR	Cond	CHF/Pièce
24 VAC/VDC	3 points, 0(2)-10 V	200	6	61-015-011	CHD003	1	372,00
230 VAC	3 points	200	6	61-015-012	CHD003	1	388,00

TA-MC50-C

Servomoteurs proportionnels hautes performances – 500 N

Servomoteurs proportionnels hautes performances avec adaptation automatique de la course assurant une régulation précise, modulante ou 3 points, lorsqu'ils sont utilisés avec des vannes à 2 ou 3 voies IMI Hydronic Engineering.



Caractéristiques techniques

Fonctions :

24 VAC : Régulation modulantes ou 3 points.

230 VAC : Régulation 3 points.

Tension d'alimentation :

24 VAC/VDC $\pm 10\%$

230 VAC $\pm 10\%$

Frequency 50-60 Hz $\pm 5\%$

Puissance absorbée :

24 V : 6 VA (AC) / 2,6 VA (DC)

230 V : 3,5 VA

Signal d'entrée :

24 V :

0(2)-10 VDC, $R_i \sim 20k\Omega$.

La sens du signal et le point de départ réglable par switches.

3 points

230 V :

3 points

Signal de retour :

24 V : 0 - 10V maxi. 5 mA - pour une levée de 100%

Temps de manoeuvre :

22 s/mm

Force de manoeuvre :

500 N

Mode de fonctionnement :

S1 100%ED

Arrêt de fin de course :

Dépendant de la charge

Température :

Température ambiante maxi. : 50°C

Température ambiante mini. : 0°C

Classe de protection :

IP40

Classe de protection :

(suivant norme EN 60730)

24 V : III

230 V : II

Course :

Max. 10 mm

Câble :

1,5 m, bague d'extrémité.

24 V : 0,5 mm²

230 V : 0,75 mm²

Montage sur la vanne :

Ecrou tournant M30x1,5 en laiton.

Couleur :

Corps noir et capot rouge.

Marquage :

IMI TA, CE, No d'article, dénomination du produit et caractéristiques techniques.

Poids :

0,20 kg

Articles – TA-MC50-C

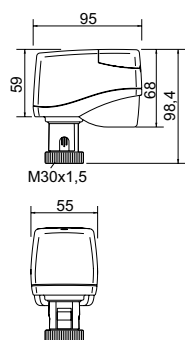

TA-MC50-C

Tension d'alimentation	Signal d'entrée	No d'article	GR	Cond	CHF/Pièce
24 VAC/VDC	3 points, 0(2)-10 V	61-050-011	CHD003	1	372,00
230 VAC	3 points	61-050-012	CHD003	1	388,00

TA-MC55Y, TA-MC55



Servomoteurs proportionnels hautes performances – 600 N

Servomoteurs proportionnels hautes performances avec adaptation automatique de la course assurant une régulation précise, modulante ou 3 points, lorsqu'ils sont utilisés avec des vannes à 2 ou 3 voies IMI Hydronic Engineering.

Caractéristiques techniques

Fonctions:

TA-MC55Y: Régulation modulantes.
TA-MC55: Régulation 3 points.

Tension d'alimentation:

TA-MC55Y: 24 VAC/VDC* $\pm 10\%$
TA-MC55/24: 24 VAC/VDC* $\pm 10\%$
TA-MC55/230: 230 VAC +6%/-10%
TA-MC55/115: 115 VAC +6%/-10%
Fréquence 50-60 Hz $\pm 5\%$
) VDC - Tension en courant continu.

Puissance absorbée:

24 V: 3,5 VA
230 V: 7 VA
115 V: 7 VA

Signal d'entrée:

TA-MC55Y:
0(2)-10 VDC 77 k Ω
0(4)-20 mA 510 Ω
Le sens du signal et le point de départ réglable par switches.
TA-MC55 (24/230/115 V):
3 points.

Signal de sortie:

0-10 VDC, maxi. 8 mA, mini. 1,2 k Ω .

Hystérésis:

0,3 V

Résolution:

Électrique : 0,04 VDC
Mécanique : 0,06 mm

Temps de manoeuvre:

9 ou 5 s/mm

Force de manoeuvre:

600 N

Mode de fonctionnement:

S3-50% ED c/h 1200, EN 60034-1

Arrêt de fin de course :

Dépendant de la charge

Température:

Température ambiante maxi.: 60°C
Température ambiante mini.: 0°C

Classe de protection:

Fonctionnement automatique : IP 54
Fonctionnement manuel : IP 30

Classe de protection:

(suivant norme EN 60730)
24 V: III
230 V: II
115 V: II

Course:

Max. 20 mm
Détection automatique de la course de la vanne.

Connexion au secteur:

Servomoteur avec borne

Montage sur la vanne:

Fixation simple sur la vanne par des vis M8.

Pour certains types de vannes, un adaptateur peut être nécessaire. Les informations sur les adaptateurs se trouvent dans les fiches techniques des vannes.

Couleur :

Corps noir et capot rouge.

Marquage :

IMI TA, CE, No d'article, dénomination du produit et caractéristiques techniques.

Poids:

1,5 kg

Variantes du servomoteur:

- Adaptateur avec raccord pour les produits extérieurs

Pour tout renseignement concernant les variantes et accessoires, contactez IMI Hydronic Engineering.

Articles

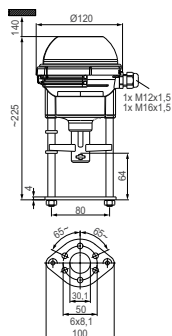

Tension d'alimentation	Signal d'entrée	No d'article	GR	Cond	CHF/Pièce
24 VAC	0(2)-10 VDC, 0(4)-20 mA	61-055-003	CHD003	1	552,00
24 VAC	3 points	61-055-001	CHD003	1	552,00
230 VAC	3 points	61-055-002	CHD003	1	593,00

Pour certains types de vannes, un adaptateur peut être nécessaire. Les informations sur les adaptateurs se trouvent dans les fiches techniques des vannes.

Accessoires

Réchauffage de la tige

TA-MC55, TA-MC55Y

	DN	No d'article	GR	Cond	CHF/Pièce
TA-FUSION-C/-P	65-80	22413-001055	CHD005	1	35,40
KTM 512	15-50	52 757-035	CHD003	1	62,60
KTM 512	65-125	52 757-905	CHD003	1	87,60

TA-MC100



Servomoteurs proportionnels hautes performances – 1000 N

Servomoteurs proportionnels hautes performances avec adaptation automatique de la course assurant une régulation précise, modulante ou 3 points, lorsqu'ils sont utilisés avec des vannes à 2 ou 3 voies IMI Hydronic Engineering.

Caractéristiques techniques

Fonctions:

Régulation modulantes ou 3 points.

Tension d'alimentation:

24 VAC/VDC* $\pm 10\%$

230 VAC $+6\%/-10\%$

115 VAC $+6\%/-10\%$

Fréquence 50-60 Hz $\pm 5\%$

*) VDC - Tension en courant continu.

Puissance absorbée:

24 V: 6 VA

230 V: 12 VA

115 V: 12 VA

Signal d'entrée:

0(2)-10 VDC, $R_i \sim 77 \text{ k}\Omega$

0(4)-20 mA, $R_i \sim 510 \Omega$.

Le sens du signal et le point de départ réglable par switches.

3 points.

Signal de sortie:

0-10 VDC, maxi. 8 mA, mini. 1,2 k Ω .

Hystérésis:

0,15 ou 0,5 V

Résolution:

Électrique : 0,04 VDC

Mécanique : 0,095 mm

Temps de manoeuvre:

1,9, 4, 9, 12 s/mm

Force de manoeuvre:

1000 N

Mode de fonctionnement:

S3-50% ED c/h 1200, EN 60034-1

Arrêt de fin de course :

Dépendant de la charge

Température:

Température ambiante maxi.: 60°C

Température ambiante mini.: 0°C

Classe de protection :

IP54

Classe de protection:

(suivant norme EN 60730)

24 V: III

230 V: II

115 V: II

Course:

Max. 20 mm

Détection automatique de la course de la vanne.

Connexion au secteur:

Servomoteur avec borne

Montage sur la vanne:

Fixation simple sur la vanne par des vis M8.

Pour certains types de vannes, un adaptateur peut être nécessaire. Les informations sur les adaptateurs se trouvent dans les fiches techniques des vannes.

Couleur :

Corps noir et capot rouge.

Marquage :

IMI TA, CE, No d'article, dénomination du produit et caractéristiques techniques.

Poids:

2,5 kg

Variantes du servomoteur :

- Contacteur de position ¹⁾:
2 contacteurs (WE1/WE2), sans tension, réglables à l'infini.
Charge nominale : 8 A / 250 VAC, 8 A / 30 VDC.
tension de commutation :
maxi. 400 VAC, maxi. 125 VDC
- Indice de protection: IP 65
- Signal de sortie ¹⁾: X=0(4)...20 mA
- Adaptateur avec raccord pour les produits extérieurs

Pour tout renseignement concernant les variantes et accessoires, contactez IMI Hydronic Engineering.

1) Contacteur de position et signal de sortie 0(4)...20 mA non combinés.

Articles

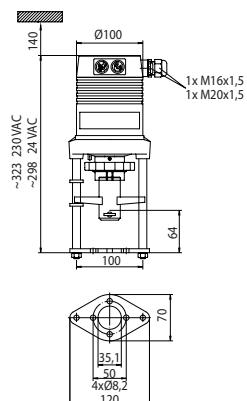

TA-MC100

Tension d'alimentation	Signal d'entrée	No d'article	GR	Cond	CHF/Pièce
24 VAC	0(2)-10 VDC, 0(4)-20 mA, 3 points	61-100-001	CHD003	1	1 011,00
230 VAC	0(2)-10 VDC, 0(4)-20 mA, 3 points	61-100-002	CHD003	1	1 077,00

Pour certains types de vannes, un adaptateur peut être nécessaire. Les informations sur les adaptateurs se trouvent dans les fiches techniques des vannes.

Accessoires

Réchauffage de la tige

TA-MC100

	DN	No d'article	GR	Cond	CHF/Pièce
TA-FUSION-C/-P	65-125	22413-001055	CHD005	1	35,40
KTM 512	15-50	52 757-035	CHD003	1	62,60
KTM 512	65-125	52 757-907	CHD003	1	87,60

Accessoires pour moteurs

		No d'article	GR	Cond	CHF/Pièce
ACA 71	2 switches réglables	67-071-100	CHD003	1	122,00
ACA 72 *	Classe de protection IP65	67-072-100	CHD003	1	93,70
ACA 76	Signal de sortie: 0(4)-20mA	67-076-100	CHD003	1	60,30

*) Doit être commandé avec le servomoteur.

Note : Contacteur de position et signal de sortie 0(4)...20 mA non combinés.

TA-MC160



Servomoteurs proportionnels hautes performances – 1600 N

Servomoteurs proportionnels hautes performances avec adaptation automatique de la course assurant une régulation précise, modulante ou 3 points, lorsqu'ils sont utilisés avec des vannes à 2 ou 3 voies IMI Hydronic Engineering.

Caractéristiques techniques

Fonctions:

Régulation modulantes ou 3 points.

Tension d'alimentation:

24 VAC $\pm 10\%$
 24 VDC* $\pm 10\%$
 230 VAC $+6\%/-10\%$
 115 VAC $+6\%/-10\%$
 Frequency 50-60 Hz $\pm 5\%$

*) VDC - Tension en courant continu.

Puissance absorbée:

24 V: 6 VA
 230 V: 12 VA
 115 V: 12 VA

Signal d'entrée:

0(2)-10 VDC, $R_i \sim 77 \text{ k}\Omega$
 0(4)-20 mA, $R_i \sim 510 \Omega$.

Le sens du signal et le point de départ réglable par switches.
 3 points.

Signal de sortie:

0-10 VDC, maxi. 8 mA, mini. 1,2 k Ω .

Hystérésis:

0,05 V / 0,15 V / 0,3 V / 0,5 V

Résolution:

Électrique : 0,04 VDC
 Mécanique : 0,05 mm

Temps de manoeuvre:

6 ou 4 s/mm

Force de manoeuvre:

1600 N
 24 VDC: 1100 N

Mode de fonctionnement:

S3-50% ED c/h 1200, EN 60034-1

Arrêt de fin de course :

Dépendant de la charge

Température:

Température ambiante maxi.: 60°C
 Température ambiante mini.: 0°C

Classe de protection :

IP54

Classe de protection:

(suivant norme EN 60730)
 24 V: III
 230 V: II
 115 V: II

Course:

Max. 30 mm
 Détection automatique de la course de la vanne.

Connexion au secteur:

Servomoteur avec borne

Montage sur la vanne:

Fixation simple sur la vanne par des vis M8.
 Pour certains types de vannes, un adaptateur peut être nécessaire. Les informations sur les adaptateurs se trouvent dans les fiches techniques des vannes.

Couleur :

Corps noir et capot rouge.

Marquage :

IMI TA, CE, No d'article, dénomination du produit et caractéristiques techniques.

Poids:

3,2 kg

Variantes du servomoteur :

- Contacteur de position ¹⁾:
 2 contacteurs (WE1/WE2), sans tension, réglables à l'infini.
 Charge nominale : 8 A / 250 VAC, 8 A / 30 VDC.
 tension de commutation :
 maxi. 400 VAC, maxi. 125 VDC
- Indice de protection: IP 65
- Signal de sortie ¹⁾: X=0(4)...20 mA
- Adaptateur avec raccord pour les produits extérieurs

Pour tout renseignement concernant les variantes et accessoires, contactez IMI Hydronic Engineering.

1) Contacteur de position et signal de sortie 0(4)...20 mA non combinés.

Articles

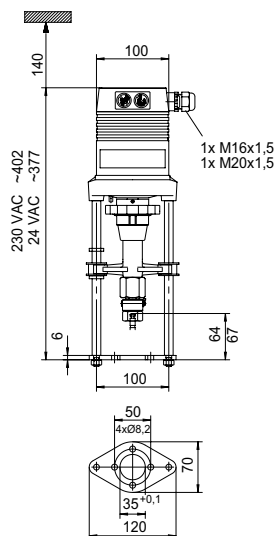

TA-MC160

Tension d'alimentation	Signal d'entrée	Force de manoeuvre [N]	No d'article	GR	Cond	CHF/Pièce
24 VAC	0(2)-10 VDC, 0(4)-20 mA, 3 points	1600	61-160-001	CHD003	1	1 508,00
230 VAC	0(2)-10 VDC, 0(4)-20 mA, 3 points	1600	61-160-002	CHD003	1	1 573,00

*) VDC - Tension en courant continu.

Pour certains types de vannes, un adaptateur peut être nécessaire. Les informations sur les adaptateurs se trouvent dans les fiches techniques des vannes.

Accessoires

Accessoires pour moteurs

		No d'article	GR	Cond	CHF/Pièce
ACA 71	2 switches réglables	67-071-100	CHD003	1	122,00
ACA 72 *	Classe de protection IP65	67-072-100	CHD003	1	93,70
ACA 76	Signal de sortie: 0(4)-20mA	67-076-100	CHD003	1	60,30

*) Doit être commandé avec le servomoteur.

Note : Contacteur de position et signal de sortie 0(4)...20 mA non combinés.

Réchauffage de la tige

TA-MC160

	DN	No d'article	GR	Cond	CHF/Pièce
TA-FUSION-C/-P	150	22413-001160	CHD005	1	35,40
KTM 512	65-125	52 757-913	CHD003	1	87,60
KTM 50	100-200	52 757-913	CHD003	1	87,60

TA-MC100 FSE/FSR



Servomoteurs proportionnels hautes performances avec fonction de sécurité – 1000 N

Moteur haute performance avec fonction de sécurité mécanique en cas de coupure de courant. Adaptation automatique de course. Signal de commande proportionnel en 3 points. Compatible avec nos vannes de régulation.

Caractéristiques techniques

Fonctions:

24 VAC: Régulation modulantes.
230 VAC: Régulation 3 points.

Fonction de sécurité:

TA-MC100FSE : Extension de la tige en cas de coupure de courant
TA-MC100FSR : Rentrée de la tige en cas de coupure de courant

Tension d'alimentation:

24 VAC $\pm 15\%$
230 VAC $\pm 15\%$
Fréquence 50-60 Hz $\pm 5\%$

Puissance absorbée:

24 V: 26 VA
230 V: 30 VA

Signal d'entrée:

24 V:
0(2)-10 VDC 0,5 mA, R_i 20 k Ω
0(4)-20 mA
Le démarrage et l'inversion du signal s'effectuent avec les switches à l'intérieur.
230 V:
3 points.

Signal de sortie:

24 V:
0(2)-10 VDC, maxi. 5 mA
0(4)-20 mA. R_i 0,5 k Ω .
230 V:
0-10 VDC, maxi. 5 mA.

Temps de manoeuvre:

24 V: 2 s/mm
230 V: 9 s/mm

Temps de manoeuvre pour la fonction sécurité:

24 V: 1,0 s/mm
230 V: 1,2 s/mm

Force de manoeuvre:

1000 N

Mode de fonctionnement:

S3-50% ED c/h 1200, EN 60034-1

Arrêt de fin de course :

Dépendant de la charge

Température :

Température ambiante maxi. : 50°C
Température ambiante mini. : 0°C

Classe de protection :

IP54

Classe de protection:

(suivant norme EN 60730)
24V: III
230V: I

Course:

Max. 20 mm
Détection automatique de la course de la vanne.

Connexion au secteur:

Servomoteur avec borne

Montage sur la vanne:

Fixation simple sur la vanne par des vis M8.
Pour certains types de vannes, un adaptateur peut être nécessaire. Les informations sur les adaptateurs se trouvent dans les fiches techniques des vannes.

Couleur :

Corps noir et capot rouge.

Marquage :

IMI TA, CE, No d'article, dénomination du produit et caractéristiques techniques.

Poids:

2,8 kg

Articles

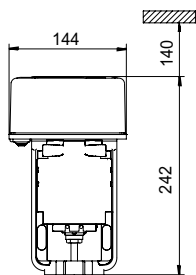

TA-MC100 FSE

Extension de la tige en cas de coupure de courant

Type	Tension d'alimentation	Signal d'entrée	No d'article	GR	Cond	CHF/Pièce
FSE	24 VAC	0(2)-10 VDC, 0(4)-20 mA	61-100-101	CHD003	1	1 815,00
FSE	230 VAC	3 points	61-100-102	CHD003	1	1 978,00

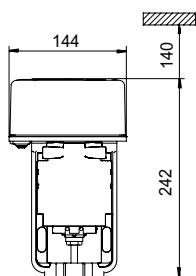

TA-MC100 FSR

Rentrée de la tige en cas de coupure de courant

Type	Tension d'alimentation	Signal d'entrée	No d'article	GR	Cond	CHF/Pièce
FSR	24 VAC	0(2)-10 VDC, 0(4)-20 mA	61-100-201	CHD003	1	2 041,00
FSR	230 VAC	3 points	61-100-202	CHD003	1	2 152,00

Pour certains types de vannes, un adaptateur peut être nécessaire. Les informations sur les adaptateurs se trouvent dans les fiches techniques des vannes.

Accessoires

Réchauffage de la tige

TA-MC160

	DN	No d'article	GR	Cond	CHF/Pièce
TA-FUSION-C/-P	32-50	*)			
TA-FUSION-C/-P	65-150	22413-001055	CHD005	1	35,40
KTM 512	15-50	52 757-026	CHD003	1	62,60
KTM 512	65-125 ¹⁾	52 757-912	CHD003	1	92,20
KTM 50	100-200	52 757-912	CHD003	1	92,20

*) Integre a la vanne.

1) KTM 512 DN 65 et au-dela peuvent necessiter des servomoteurs differents suivant la pression d'entree statique maximale dans le circuit. Se reporter au tableau de selection complet KTM 512 pour les details.

TA-SCOPE

Appareil d'équilibrage

Le TA-SCOPE est un appareil d'équilibrage robuste et efficace qui mesure et enregistre la pression différentielle, le débit, la température et la puissance dans les circuits hydrauliques. Fiable, précis et simple d'utilisation, il permet d'équilibrer et de dépanner une installation de manière plus rapide et plus économique. Grâce au logiciel de communication sur PC HySelect, l'utilisateur peut extraire et exploiter les données enregistrées, créer des rapports professionnels et obtenir des mises à jour automatiques.



Caractéristiques techniques

Fonctions:

Le TA-SCOPE est un instrument d'équilibrage robuste et efficace destiné à la mesure et au calcul de la pression différentielle (Δp), du débit, de la température et de la puissance dans les systèmes hydrauliques.

Le TA-SCOPE est constitué de deux composants principaux :

Instrument – unité informatisée programmée avec les caractéristiques des vannes TA. Fonctions directes avec instructions faciles à suivre sur l'écran couleur.

Capteur de pression différentielle

– le capteur Dp communique sans fil avec l'instrument et son affichage OLED permet de visualiser l'état, les mesures et de nombreuses informations.

Le TA-SCOPE effectue automatiquement un calibrage quand cela est nécessaire.

La conception du capteur et le faible débit qui le traverse durant le calibrage évite les erreurs liées à un mauvais dégazage.

Plage de mesure :

Pression statique maximale :

TA-SCOPE maxi. 1 600 kPa

TA-SCOPE HP maxi. 2 500 kPa

Pression différentielle :

TA-SCOPE 0 - 500 kPa

TA-SCOPE HP 0 - 1 000 kPa

Plage de pression recommandée pour la mesure du débit :

TA-SCOPE 1 - 500 kPa

TA-SCOPE HP 3 - 1 000 kPa

Température du liquide :

-20°C – +120°C

Erreur de mesure :

Pression différentielle :

TA-SCOPE 0,1 kPa ou 1% de lecture, celle qui est la plus haute.

TA-SCOPE HP 0,2 kPa ou 1% de lecture, celle qui est la plus haute.

Débit : idem + tolérance de la vanne

Température : <0,2°C

Capacité batterie, fonctionnement et temps de charge :

L'instrument :

- Capacité : 4 400 mAh

- Temps de fonctionnement (avec

l'éclairage en marche) : >25 h

- Temps de charge en capacité complète : 6-7 h

DpS-Visio (capteur Dp) :

- Capacité : 1 400 mAh

- Temps de fonctionnement (en mesures continues) : >25 h

- Temps de charge en capacité complète : 2,5 h

Temps d'enregistrement (en mode veille) : >100 jours

Classe de protection :

L'instrument (en mode sans fil) : IP 64

Capteur Dp (en mode sans fil) : IP 64

Sonde de sécurité pression et

température : IP 65

Capteur de température numérique : IP 65

Température ambiante pour l'appareil :

En service et recharge : 0 à +40°C

En stockage : -20* à +60°C

*) Ne pas laisser d'eau dans le transmetteur en cas de risque de gel.

Humidité :

Humidité ambiante : maxi. 90%RH

Chargeur :

Input voltage: 100-240 VAC

Input frequency: 50-60 Hz

Connectors: EU, UK, US, AU/NZ

Dimensions valises :

Valise TA-SCOPE Premium :

LongxLargxHt = 426x290x159 mm

Valise TA-SCOPE :

LongxLargxHt = 335x290x150 mm

Mallette contenant

TA-SCOPE Premium

La valise du TA-SCOPE Premium est grande et compartimentée.

Comparée avec la valise normale, elle comprend :

- Une sonde de sécurité pression et température permettant une correction automatique de la température du fluide et la mesure plus aisée de la puissance.
- Une large gamme d'accessoires,
- Un espace supplémentaire pour un second capteur de pression différentielle (optionnel) et outils.

TA-SCOPE Premium

1. Instrument (Hh)
2. Capteur Dp (DpS-Visio)
3. Capteur de température numérique (DTS)
4. Prises de pression, 500 mm, rouge/bleu
5. Sonde de sécurité pression et température (SPTP)
6. Sonde de sécurité pression (SPP)
7. Prises de mesure avec aiguille double, 150 mm
8. Lampe torche
9. Miroir
10. Adaptateurs pour anciennes vannes, rouge/bleu
11. Clés Allen 3 mm/5 mm
12. Clé pour points de mesure sur anciennes vannes
13. Outil de pré réglage gamme TBV-C, -CM, (-CMP)
14. Outil de pré réglage pour TA-COMPACT-P/-DP et TA-Modulator (DN 15-32)
15. Filtres et joints toriques de rechange pour flexibles (4 pièces)
16. Chaîne de montage
17. Sangle
18. Multi-chargeur pour instrument et capteur(s) Dp (EU, UK, US, AU/NZ)
19. Câble USB de charge ; Hh - Multi-chargeur
20. Câble USB de communication/charge ; Hh - DpS-Visio / PC - DpS-Visio / DpS-Visio - Multi-chargeur
21. Câble USB de communication ; Hh - PC
22. Enroulement de câble
23. Mallette
24. Clé USB contenant un manuel utilisateur et le logiciel HySelect
25. Certificat d'étalonnage pour DpS-Visio, DTS et SPTP et SPTP
26. Guide rapide
27. Instructions SPTP/SPP
28. TA-SCOPE Portal, Documents pour garantie, SAV, calibration

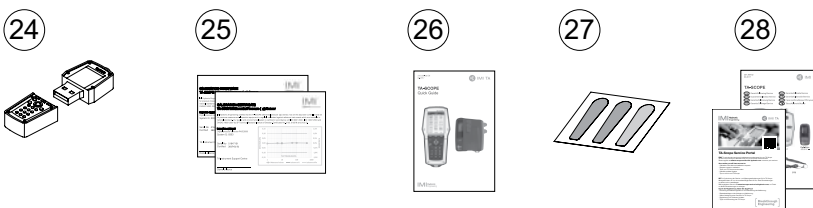
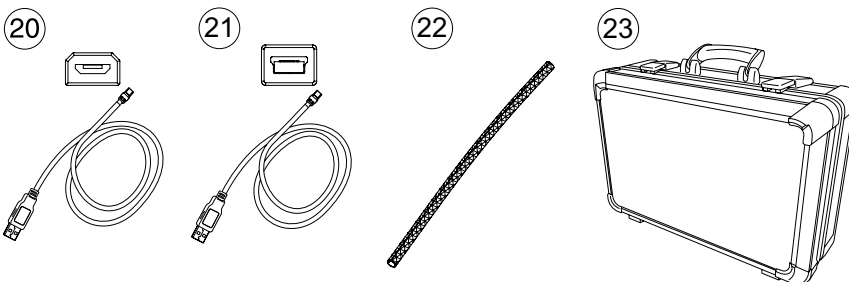
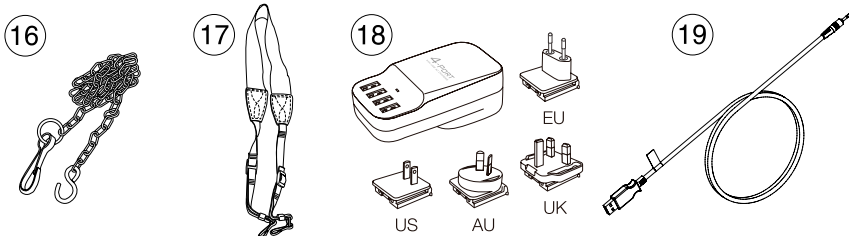
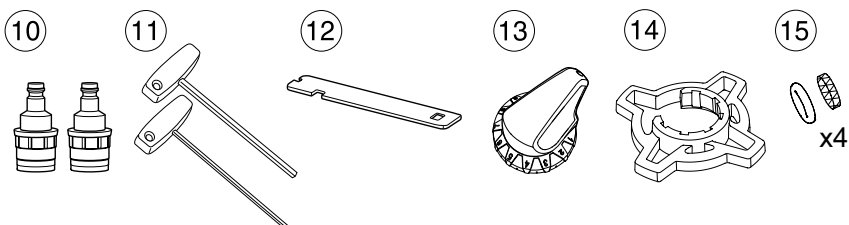
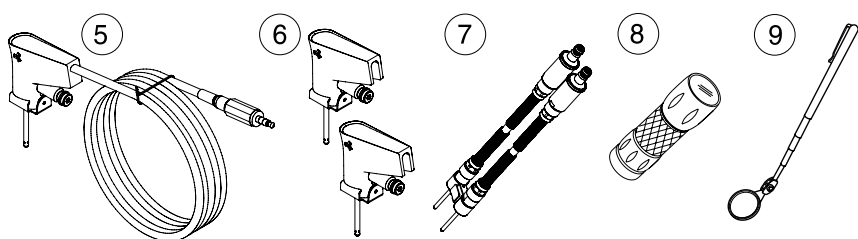
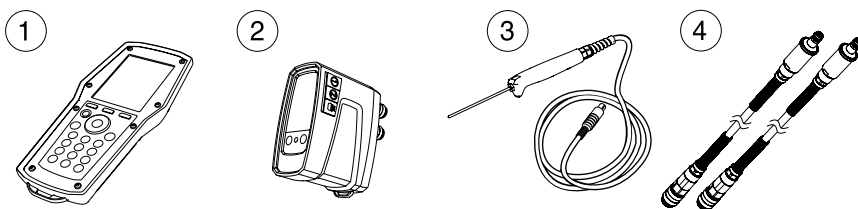

TA-SCOPE

La valise du TA-SCOPE est plus petite et contient moins d'accessoires que celle de la valise Premium.

1. Instrument (Hh)
2. Capteur Dp (DpS-Visio)
3. Capteur de température numérique (DTS)
4. Prise de pression avec sonde
5. Multi-chargeur pour instrument et capteur(s) Dp (EU, UK, US, AU/NZ)
6. Câble USB de charge ;
Hh - Multi-chargeur
7. Câble USB de communication/charge ;
Hh - DpS-Visio /
PC - DpS-Visio /
DpS-Visio - Multi-chargeur
8. Câble USB de communication ;
Hh - PC
9. Clés Allen 3 mm/5 mm
10. Outil de pré-réglage gamme TBV-C, -CM, (-CMP)
11. Filtres et joints toriques de rechange pour flexibles (4 pièces)
12. Mallette
13. Certificat d'étalonnage pour DpS-Visio et DTS
14. Guide rapide
15. TA-SCOPE Portal, documents pour garantie, SAV, calibration

1



2



3

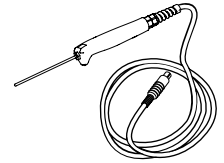

4

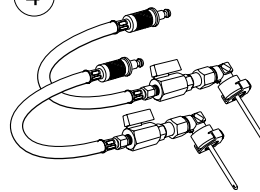

5

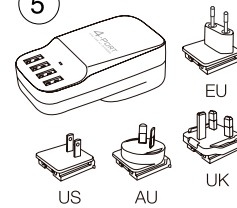

6

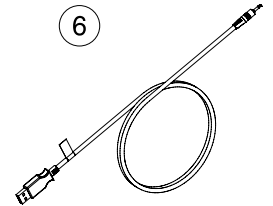

7

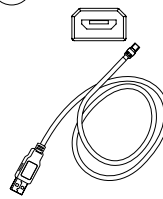

8

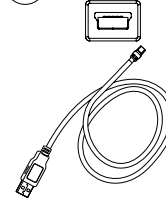

9

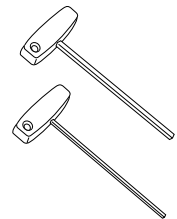

10



11



12



13



14



15



TA-SCOPE Premium / TA-SCOPE HP Premium



TA-SCOPE Premium

Version*		No d'article	GR	Cond	CHF/Pièce
CH	Suisse	52 199-022	CHD006	1	4 232,00



TA-SCOPE HP Premium

Version*		No d'article	GR	Cond	CHF/Pièce
CH	Suisse	52 199-122	CHD006	1	4 930,00

*) Version = Définie en fonction des catégories de produits utilisés sur le marché. Tous les instruments peuvent être utilisés dans l'ensemble des langues disponibles.

Guide rapide inclus. Manuel d'utilisation disponible sur clé USB.

TA-SCOPE / TA-SCOPE HP



TA-SCOPE

Version*		No d'article	GR	Cond	CHF/Pièce
CH	Suisse	52 199-222	CHD006	1	2 763,00



TA-SCOPE HP

Version*		No d'article	GR	Cond	CHF/Pièce
CH	Suisse	52 199-322	CHD006	1	2 763,00

*) Version = Définie en fonction des catégories de produits utilisés sur le marché. Tous les instruments peuvent être utilisés dans l'ensemble des langues disponibles.

Guide rapide inclus. Manuel d'utilisation disponible au téléchargement sur www.imi-hydronic.com.

Autres équipements

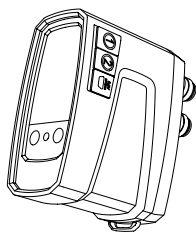

Capteur Dp (DpS-Visio)

L'instrument peut communiquer avec plusieurs capteurs de Dp (DpS-Visio). Etablir la connexion en raccordant le capteur et l'instrument avec le câble fourni.

Inclus : 2 flexibles de mesure de 500mm, 2 bagues d'identification, 2 sondes de sécurité pression (SPP), 1 câble d'charge.

Version		No d'article	GR	Cond	CHF/Pièce
Standard	0-500 kPa	52 199-971	CHD006	1	1 998,00
HP (haute pression)	0-1000 kPa	52 199-972	CHD006	1	2 248,00

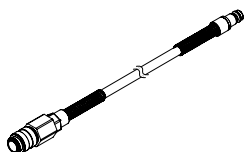

Flexible de raccordement aux prises de pression

Pour usage avec SPP et SPTP

Longueur [mm]		No d'article	GR	Cond	CHF/Pièce
500	Rouge	52 199-953	CHD006	1	154,00
500	Bleue	52 199-954	CHD006	1	154,00

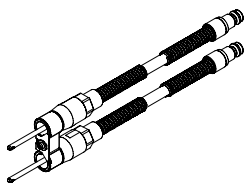

Flexibles avec aiguille double

Longueur [mm]		No d'article	GR	Cond	CHF/Pièce
150		52 199-999	CHD006	1	194,00



Sonde de sécurité pression (SPP)

Pour usage avec flexible de raccordement aux prises de pression 52 199-953/-954 et rallonge 52 199-997/-998.

	No d'article	GR	Cond	CHF/Pièce
	52 199-951	CHD006	1	131,00

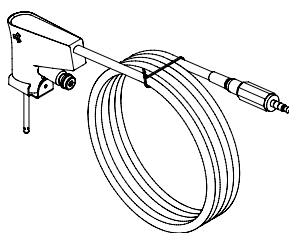

Sonde de sécurité pression et température (SPTP)

Pour usage avec flexible de raccordement aux prises de pression 52 199-953/-954 et rallonge 52 199-997/-998.

	No d'article	GR	Cond	CHF/Pièce
	52 199-952	CHD006	1	275,00

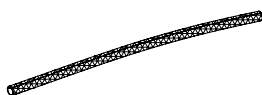

Enroulement de câble

Pour maintenir ensemble le câble SPTP et le tuyau

	No d'article	GR	Cond	CHF/Pièce
	310 355-01	CHD006	1	26,20

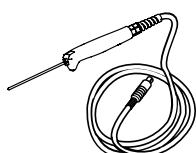

Capteur de température numérique (DTS)

	No d'article	GR	Cond	CHF/Pièce
	52 199-941	CHD006	1	341,00

Accessoires



Flexible de raccordement aux prises de pression

Avec robinet d'arrêt

Longueur [m]		No d'article	GR	Cond	CHF/Pièce
0.5	Rouge	52 199-995	CHD006	1	209,00
0.5	Bleue	52 199-996	CHD006	1	209,00
3	Rouge	52 199-997	CHD006	1	170,00
3	Bleue	52 199-998	CHD006	1	170,00

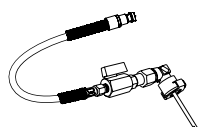

Flexible avec aiguille de mesure d'angle

Flexible et aiguille ne peuvent pas être déconnectés.

Longueur [m]		No d'article	GR	Cond	CHF/Pièce
0.5	Rouge	311 074-61	CHD006	1	207,00
0.5	Bleue	311 074-60	CHD006	1	207,00

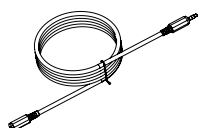

Rallonge pour le capteur de température numérique

Longueur [m]	No d'article	GR	Cond	CHF/Pièce
5	52 199-994	CHD006	1	54,90

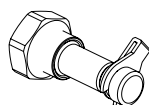

Prises de pression

Raccord femelle G1/2 et G3/4

	No d'article	GR	Cond	CHF/Pièce
G1/2	52 197-303	CHD003	20	51,30
G3/4	52 197-304	CHD003	20	62,50

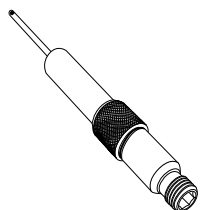

Prise de pression, rallonge 60 mm

Peut être installée sans devoir vidanger.

AMETAL®/Acier inox/EPDM

L	No d'article	GR	Cond	CHF/Pièce
60	52 179-006	CHD003	1	54,70

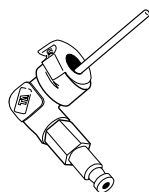

Aiguille de mesure d'angle

	No d'article	GR	Cond	CHF/Pièce
	307 635-62	CHD006	1	164,00



Adaptateurs

Pour ancienne vanne et TA-BVS

	No d'article	GR	Cond	CHF/Pièce
Rouge	309 748-60	CHD006	1	33,50
Bleu	309 748-61	CHD006	1	33,50

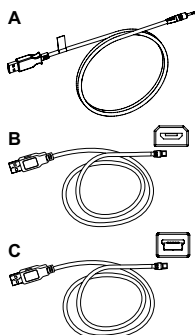
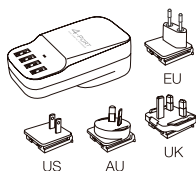
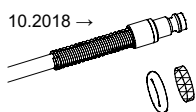
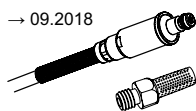

Filtre de recharge

Pour flexible de raccordement aux prises de pression

		No d'article	GR	Cond	CHF/Pièce
→ 09.2018	1 pièce	309 206-01	CHD006	1	6,40
10.2018 →	4 pièces	311 062-62	CHD006	1	7,00

Bagues d'identification

"DpS 1" et "DpS 2" pour différencier les capteurs lors de l'utilisation de la méthode TA-Wireless. Placer sur les prises de mesure.

		No d'article	GR	Cond	CHF/Pièce
DpS 1		310 399-01	CHD006	1	6,30
DpS 2		310 399-02	CHD006	1	6,30

Multi-chargeur

Avec 4 prises USB.

Câbles de charge exclusivement.

		No d'article	GR	Cond	CHF/Pièce
EU, UK, US, AU/NZ		311 100-01	CHD006	1	65,50

Câbles

Pour communication ou charge différents appareils.

		No d'article	GR	Cond	CHF/Pièce
Câble A					
Instrument - Multi-chargeur		310 397-02	CHD006	1	18,10
Câble B					
Instrument - DpS-Visio / PC - DpS-Visio / DpS-Visio - Multi-chargeur		310 278-02	CHD006	1	18,40
Câble C					
Instrument - PC / Instrument - DpS (jusqu'en 08.2017)		310 278-01	CHD006	1	13,00

Services de révision de l'appareil TA-SCOPE



Révision de l'appareil de mesure TA-SCOPE

Lors de la révision de votre TA-SCOPE, l'appareil est vérifié, révisé et calibré par nos experts dans le centre de support des instruments de mesure en Pologne. Tous les défauts sont également corrigés. La vérification de base de votre appareil de mesure comprend la sonde de pression différentielle et sur demande la sonde de température numérique pourra également être examinée. Si votre sonde de pression différentielle DpF ne peut plus être réparée, elle peut être remplacée par une nouvelle sonde DpS-Visio. Si tel est le cas nous vous contacterons.

Description	No d'article	CHF/Pièce
Révision d'un appareil de mesure TA-SCOPE	52199022C	485,00

Location de l'appareil de mesure TA-SCOPE

Nous proposons des appareils de mesure TA-SCOPE de location pour une utilisation à court terme ou en remplacement d'un TA-SCOPE défectueux.

Si votre appareil est en cours de réparation par nos soins, la location est gratuite. Sinon, les frais de location s'élèvent à CHF 250.00 pour une location jusqu'à une semaine.

Pour chaque semaine ou partie de semaine additionnelle, un supplément de CHF 100.00 sera facturé.

Description	No d'article	CHF/Pièce
Appareil de mesure de location TA-SCOPE	52199022M	250,00

Régulation thermostatique



RÉGULATION THERMOSTATIQUE

Têtes thermostatiques et robinets de radiateurs **297**

Têtes thermostatiques _____	297
Tête thermostatique K _____	297
Tête thermostatique Halo _____	300
Tête thermostatique DX _____	301
Tête thermostatique Halo-B _____	302
Tête thermostatique F _____	303
Set de tête thermostatique WK _____	304
Tête thermostatique VK _____	305
Têtes thermostatiques avec raccord direct pour matériel d'autres fabricants _____	306
Tête thermostatique K avec sonde de contact ou sonde plongeuse _____	308
Robinets thermostatiques _____	312
Eclipse _____	312
Eclipse 300 _____	316
V-exact II _____	320
Standard _____	324
Avec résistance particulièrement faible _____	326
Pour circulation inversée _____	329
Corps de robinets trois voies _____	332
Multi V _____	335
Accessoires et pièces de rechange _____	337

Design-Edition _____	350
Multilux 4-Eclipse-Set Halo _____	350
Multilux 4 – Set Halo _____	353
Robinets thermostatiques pour raccordement sur radiateurs _____	356
RADIETT, RENOVETT _____	356
Robinets manuels _____	361
Mikrotherm _____	361
Coude et té de réglage _____	364
Regulux _____	364
Regutec _____	368
Robinets thermostatiques pour raccordement sur radiateurs _____	371
Multilux V Eclipse _____	371
Vanne thermostatique 3 voies _____	375
Vanne mélangeuse trois voies _____	375
Vanne diviseuse trois voies _____	376
Soupape de décharge _____	377
Hydrolux _____	377

Planchers chauffants **379**

Distributeurs pour planchers chauffants/rafraîchissants _____	379
Dynacon Eclipse _____	379
Dynacon 150 _____	387
Dynalux _____	394
Robinets de réglage pour chauffage par le sol _____	403

Thermostats pour planchers chauffants _____	407
Multibox Eclipse _____	407
Multibox K, RTL et K-RTL _____	411
Multibox C/E et C/RTL _____	413
RTL _____	417
Centrale électronique de régulation de zones pour plancher chauffant _____	423
Radiocontrol F _____	423

Thermostats et servomoteurs **425**

Thermostats d'ambiance _____	425
Thermostat d'ambiance _____	425
Thermostat P _____	426
Moteurs _____	427
EMOtec _____	427
EMO T _____	429
EMO TM _____	432
TA-Slider 160 _____	434
TA-Slider 160 KNX _____	437
TA-Slider 160 BACnet/Modbus _____	439
TA-Slider 160 Fail-safe _____	442
EMO 3 _____	445

Tête thermostatique K

Avec élément intégré avec bulbe intégré ou à distance

Les têtes thermostatiques sont utilisées pour réguler la température ambiante pièce par pièce dans des locaux chauffés par des radiateurs à eau chaude. La tête thermostatique K conjugue précision et facilité d'utilisation. Les modèles avec bulbe à distance conviennent aux situations particulières suivantes : radiateurs installés en niche, couverts par des rideaux ou radiateurs verticaux.



Caractéristiques techniques

Application:

Installations de chauffage avec circulateur

Fonctions:

Régulation de la température ambiante.
Protection antigel.
Marquages indiquant la plage de température supérieure et inférieure ; 2 écolips peuvent être utilisés pour limiter les réglages.
La plage de température est limitée sur les deux extrémités et peut être bloquée.

Type de régulation :

Régulateur proportionnel sans énergie auxiliaire. Bulbe liquide. Forte puissance de poussée. Très faible hystérésis, temps optimal de fermeture.
Régulation stable même avec une faible bande proportionnelle (<1K).

Plages des températures:

Voir chaque produit

Température :

Température ambiante maxi. du bulbe : 50°C

Course de la tige :

0,22 mm/K
Limitation de la course

Valeur du contrôle de la température,

CA :
0.2 K

Influence de la température du fluide:

Bulbe intégré : 0,3K
Bulbe à distance : 0,3K

Influence de la pression différentielle :

Bulbe intégré : 0.2 K
Bulbe à distance: 0.3 K

Constante de temps:

Temps de manoeuvre:
Bulbe intégré 19 min
Bulbe déporté:
Capteur monté à l'horizontale 12 min
Capteur monté à la verticale 15 min

Hystérésis:

Bulbe intégré: 0.15 K
Bulbe déporté: 0.2 K

Matériaux :

ABS, PA6.6GF30, laiton, acier, bulbe liquide.

Couleur:

Blanc RAL 9016

Marquage:

Symboles Heimeier et KEYMARK
Positions de réglage.
Repères pour température de confort et réduit nocturne.
Rappel des réglages principaux.
Indication de réglage pour malvoyant sur la face avant.
Indication du sens de rotation.

Normes :

Certifiés par KEYMARK et contrôlés selon EN 215. Voir également la documentation générale « Têtes thermostatiques - Général ».



Connection :

Compatible avec tous les corps et inserts thermostatiques HEIMEIER à filetage M30x1.5.

Articles – Tête thermostatique K avec élément intégré

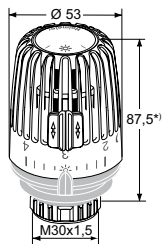
**Standard**

Modèle	Plage de réglage	No d'article	GR	Cond	CHF/Pièce
Repère de réglage de 1 à 5 Avec deux écoclips	6 °C – 28 °C	6000-00.500	CHD012	20	27,50
Réglage de l'échelle de température Avec deux écoclips	6 °C – 28 °C	6000-00.600	CHD013	20	27,50
Avec position zéro (le robinet s'ouvre aux environs de 0 °C)					
Repère de réglage de 1 à 5 Avec deux écoclips	0 °C – 28 °C	7000-00.500	CHD013	20	26,30

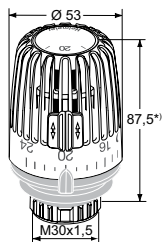
**Modèle administration (établissements recevant du public)**

Avec bague de anti-vol. Haute résistance.

Avec deux écoclips.

Modèle	Plage de réglage	No d'article	GR	Cond	CHF/Pièce
Standard avec deux écoclips	6 °C – 28 °C	6020-00.500	CHD013	20	31,30
Avec position zéro (le robinet s'ouvre aux environs de 0°C)	0 °C – 28 °C	7020-00.500	CHD013	20	31,30

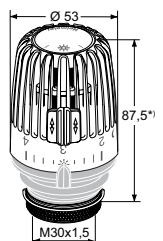
**Avec dispositif anti-vol par 2 vis**

Repère de réglage de 1 à 5. Avec deux écoclips.

Plage de réglage	No d'article	GR	Cond	CHF/Pièce
6 °C – 28 °C	6040-00.500	CHD013	20	31,30

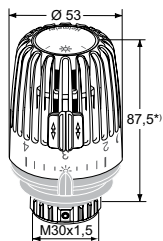
**Pour piscine couvertes, stations balnéothérapies**

Repère de réglage de 1 à 5. Avec deux écoclips.

Plage de réglage	No d'article	GR	Cond	CHF/Pièce
15 °C – 35 °C	6200-00.500	CHD013	20	37,60

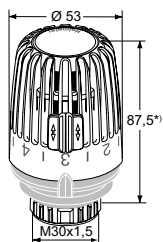
**Modèle administration Avec bague anti-vol. Plage limitée.**

Chiffre indic. selon marge valeur nomin. de 1-4/1-5. Valeur nominale supérieure en actionnant vers la gauche jusqu'à la limite. Haute résistance conformément à l'agrément (expiré) l'armée fédérale allemande TL 4520-0014.

Plage de réglage	No d'article	GR	Cond	CHF/Pièce
6 °C – 20 °C	6120-20.500	CHD013	20	32,20
6 °C – 21 °C	6120-21.500	CHD013	20	32,20
6 °C – 22 °C	6120-22.500	CHD013	20	32,20
6 °C – 23 °C	6120-23.500	CHD013	20	32,20
6 °C – 24 °C	6120-24.500	CHD013	20	32,20

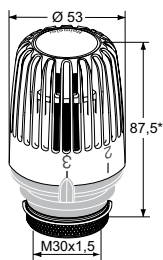

*) lors du réglage de la tête en position 3

La rainure frontale circulaire des têtes thermostatiques K, VK, WK et F sert à la mise en place d'un **clip partenaire** personnalisé. **E-mail: Partnerclip.Montage@imi-hydronic.com**

Articles – Tête thermostatique K avec bulbe à distance

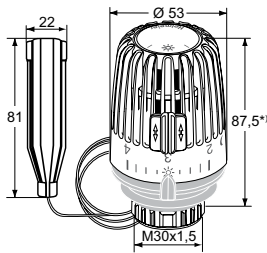

Standard

Modèle	Plage de réglage	Longueur du tube capillaire [m]	No d'article	GR	Cond	CHF/Pièce
Standard						
Repère de réglage de 1 à 5 Avec deux écodlips	6 °C – 27 °C	1,25 (4.1 ft)	6001-00.500	CHD013	5	46,70
		2,00 (6.56 ft)	6002-00.500	CHD013	5	48,40
		5,00 (16.4 ft)	6005-00.500	CHD013	5	82,50
Avec position zéro (s'ouvre aux environs de 0 °C)						
Repère de réglage de 1 à 5 Avec deux écodlips	0 °C – 28 °C	2,00 (6.56 ft)	7002-00.500	CHD013	5	48,40

*) lors du réglage de la tête en position 3

La rainure frontale circulaire des têtes thermostatiques K, VK, WK et F sert à la mise en place d'un **clip partenaire** personnalisé. **E-mail: Partnerclip.Montage@imi-hydronic.com**

Tête thermostatique Halo

Modèle Design – Avec élément sensible intégrée

La tête thermostatique Halo est utilisée pour réguler la température ambiante pièce par pièce des locaux chauffés par radiateur. Elle combine précision, performance du bulbe liquide intégré et Design.



Caractéristiques techniques

Applications :

Systèmes de chauffage.

Fonctions:

Régulation de la température ambiante.
Protection antigel.
Blocage d'un réglage

Type de régulation :

Régulateur proportionnel sans énergie auxiliaire. Bulbe liquide. Forte puissance de poussée. Très faible hystérésis, temps optimal de fermeture.
Régulation stable même avec une faible bande proportionnelle (<1K).

Plages des températures:

0 °C - 28 °C
6 °C - 28 °C

Température :

Température ambiante maxi. du bulbe :
50°C

Course de la tige :

0,22 mm/K
Limitation de la course

Valeur du contrôle de la température, CA :

0,6 K

Influence de la température du fluide :

0,7 K

Influence de la pression différentielle :

0,2 K

Constante de temps:

16 min

Hystérésis:

0,7 K

Matériaux :

ABS, PA6.6GF30, laiton, acier, bulbe liquide.

Marquage:

Symboles IMI Heimeier et KEYMARK.
Echelle de températures de consigne ou I-III. III.
Indications pour réduit de nuit.

Normes :

Certifiés par KEYMARK et contrôlés selon EN 215. Voir également la documentation générale « Têtes thermostatiques - Général ».



Surface lisse. Particulièrement adaptée pour les zones exigeant une hygiène maximum (santé, industrie alimentaire...).

Connection :

Compatible avec tous les corps et inserts thermostatiques HEIMEIER à filetage M30x1.5.

Articles

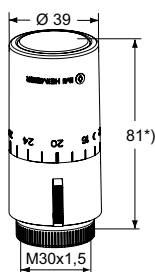

Halo

Avec élément sensible intégré. Echelle de températures de consigne.

Modèle	Plage de réglage	No d'article	GR	Cond	CHF/Pièce
Volant RAL 9016 blanc	6 °C – 28 °C	7500-00.500	CHD013	20	30,20
Volant chromé	6 °C – 28 °C	7500-00.501	CHD013	20	51,20
Volant RAL 9016 blanc	0 °C – 28 °C	7550-00.500	CHD013	20	32,20
Volant chromé	0 °C – 28 °C	7550-00.501	CHD013	20	53,40

*) lors du réglage de la tête en position 20

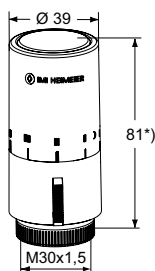

Halo

Avec élément sensible intégré. Echelle de I-III. III.

Modèle	Plage de réglage	No d'article	GR	Cond	CHF/Pièce
Volant RAL 9016 blanc	6 °C – 28 °C	7510-00.500	CHD013	20	30,20
Volant chromé	6 °C – 28 °C	7510-00.501	CHD013	20	51,20

*) lors du réglage de la tête en position III

Tête thermostatique DX

Modèle Design – Avec élément sensible intégré

La tête thermostatique DX est utilisée pour contrôler la température des pièces d'habitation individuelles à l'aide, par exemple, radiateurs ou convecteurs. La tête DX combine le contrôle de haute précision avec un design attrayant.



Caractéristiques techniques

Applications :

Systèmes de chauffage.
Surface lisse. Particulièrement adaptée pour les zones exigeant une hygiène maximum (santé, industrie alimentaire...).

Fonctions:

Régulation de la température ambiante.
Protection antigel.
Limitation ou blocage d'un réglage

Type de régulation :

Régulateur proportionnel sans énergie auxiliaire. Bulbe liquide. Forte puissance de poussée. Très faible hystérésis, temps optimal de fermeture.
Régulation stable même avec une faible bande proportionnelle (<1K).

Plages des températures :

6 °C - 28 °C

Température :

Température ambiante maxi. du bulbe : 50°C

Course de la tige :

0,22 mm/K
Limitation de la course

Valeur du contrôle de la température, CA :

0,6 K

Influence de la température du fluide :

0,7 K

Influence de la pression différentielle :

0,3 K

Constante de temps :

24 min

Hystérésis:

0,4 K

Matériaux :

ABS, PA6.6GF30, laiton, acier, bulbe liquide.

Marquage:

Symboles Heimeier et KEYMARK
Positions de réglage 1-5.

Normes :

Certifiés par KEYMARK et contrôlés selon EN 215. Voir également la documentation générale « Têtes thermostatiques - Général ».



011

Connection :

Compatible avec tous les corps et inserts thermostatiques HEIMEIER à filetage M30x1.5.

Articles

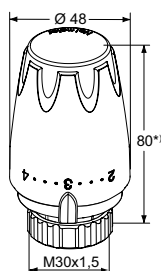

Tête thermostatique DX

Avec élément sensible intégré.

Modèle	No d'article	GR	Cond	CHF/Pièce
Volant RAL 9016 blanc	6700-00.500	CHD012	20	24,30
Volant RAL 9005 noir	6700-00.507	CHD013	20	27,20

*) lors du réglage de la tête en position 3

Tête thermostatique Halo-B

Modèle officiellement agréé pour ERP (Etablissement recevant du public)

La tête thermostatique Halo-B est utilisée pour contrôler la température des pièces individuelles dans les bâtiments publics, ex. dans les administrations, les écoles, etc... Des endroits qui sont utilisés en général par un grand nombre de personnes. Halo-B combine précision, performance du bulbe liquide intégré et Design.



Caractéristiques techniques

Applications :

Systèmes de chauffage.

Fonctions :

Régulation de la température ambiante.
Protection antigel.

Type de régulation :

Régulateur proportionnel sans énergie auxiliaire. Bulbe liquide. Forte puissance de poussée. Très faible hystérésis, temps optimal de fermeture.
Régulation stable même avec une faible bande proportionnelle (<1K).

Plages des températures :

8 °C - 26 °C

Température :

Température ambiante maxi. du bulbe : 50°C

Course de la tige :

0,22 mm/K
Limitation de la course

Valeur du contrôle de la température,

CA :
0,6 K

Influence de la température du fluide :

0,8 K

Influence de la pression différentielle :

0,3 K

Constante de temps:

26 min

Hystérésis:

0,4 K

Matériaux :

PBTGF15, PA6.6 GF30, PPA GF60, PPO/
PAGF20, laiton, acier.
Bulbe liquide.

Couleur:

Blanc RAL 9016

Marquage :

IMI HEIMEIER et symbole KEYMARK

Normes :

Certifiés par KEYMARK et contrôlés selon EN 215. Voir également la documentation générale « Têtes thermostatiques - Général ».



Connexion :

Compatible avec tous les corps et inserts thermostatiques HEIMEIER à filetage M30x1.5.
Réglage inviolable – Antivol renforcé.
Résistance à la flexion de la tête thermostatique mini. 1000 N.

Articles

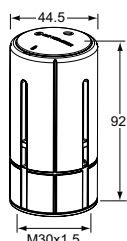

Halo-B

Modèle officiellement agréé

Plage de réglage	No d'article	GR	Cond	CHF/Pièce
8°C - 26°C	2500-00.500	CHD013	20	42,10

Accessoires

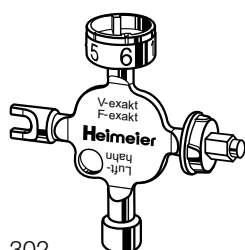

Clé universelle

Pour le réglage de la tête thermostatique Halo-B et B (régulation de température).

Également pour les corps de robinets thermostatiques V-exakt **jusqu'à fin 2011** / F-exakt, réglage des raccords de retour Regulux, fermeture des vannes de raccordement Vekolux et purge des radiateurs.

No d'article	GR	Cond	CHF/Pièce
0530-01.433	CHD013	1	16,60

Tête thermostatique F

Commande à distance

La tête thermostatique F est utilisée pour contrôler la température des pièces individuelles, par exemple, les convecteurs de sol, le chauffage par le sol et les radiateurs.



Caractéristiques techniques

Applications :

Systèmes de chauffage.

Fonctions:

Régulation de la température ambiante. Position zéro (s'ouvre aux environs de 0 °C).

La plage de température est limitée sur les deux extrémités et peut être bloquée.

Type de régulation :

Régulateur proportionnel sans énergie auxiliaire. Bulbe liquide. Forte puissance de poussée. Très faible hystérésis, temps optimal de fermeture.

Régulation stable même avec une faible bande proportionnelle (<1K).

Plages des températures:

0 °C - 27 °C

Température :

Température ambiante maxi. du bulbe : 50°C

Course de la tige :

0,22 mm/K
Limitation de la course

Influence de la température du fluide :

0,3K

Influence de la pression différentielle :

0,4 K

Constante de temps:

26 min

Hystérésis:

0,4 K

Matériaux :

ABS, PA6.6GF30, laiton, acier, bulbe liquide.

Marquage:

Heimeier.
Positions de réglage 1-5.
Repères pour température de confort et réduction nocturne.
Rappel des réglages principaux.
Indication de réglage pour malvoyant sur la face avant.
Indication du sens de rotation.

Connexion :

Compatible avec tous les corps et inserts thermostatiques HEIMEIER à filetage M30x1.5.

Articles

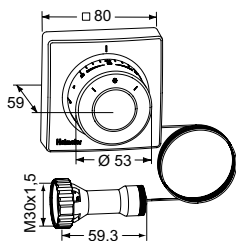

Tête thermostatique F

Commande à distance avec bulbe intégré.

Plage de réglage	Longueur du tube capillaire [m]		No d'article	GR	Cond	CHF/Pièce
0 °C - 27 °C	2,00	(6.56 ft)	2802-00.500	CHD013	5	102,00
	5,00	(16.4 ft)	2805-00.500	CHD013	5	125,00
	10,00	(32.81 ft)	2810-00.500	CHD013	5	179,00

*) The temperature range refer to approximately room temperature.

To install the capillary tube in electric installation tube. Note: Tube **without bends**; use minimum 25 mm diameter. Tube **with bends**; use minimum 32 mm diameter.

La rainure frontale circulaire des têtes thermostatiques K, VK, WK et F sert à la mise en place d'un **clip partenaire** personnalisé. **E-mail: Partnerclip.Montage@imi-hydronic.com**

Set de tête thermostatique WK

Set de tête thermostatique WK et connection d'angle pour radiateurs à robinetterie intégrée

Le set de tête thermostatique WK a été conçue pour les radiateurs à robinetterie intégrée qui ont un insert avec un filetage M30x1.5. Le set de tête thermostatique WK peut être installée soit à gauche ou à droite du radiateur.



Caractéristiques techniques

Applications:

Systèmes de chauffage.

Fonctions:

Régulation de la température ambiante. Protection antigel.

Marquages indiquant la plage de température supérieure et inférieure ; 2 écoclips peuvent être utilisés pour limiter les réglages.

Type de régulation:

Régulateur proportionnel sans énergie auxiliaire. Bulbe liquide. Forte puissance de poussée. Très faible hystérésis, temps optimal de fermeture.

Régulation stable même avec une faible bande proportionnelle (<1K).

Plages des températures:

6 °C - 28 °C

Température:

Température ambiante maxi. du bulbe: 50°C

Course de la tige:

0,22 mm/K
Limitation de la course

Valeur du contrôle de la température, CA :

0.2 K

Matériaux:

ABS, PA6.6GF30, laiton, acier, bulbe liquide.

Couleur:

Blanc RAL 9016

Marquage:

Heimeier.

Positions de réglage.

Repères pour température de confort et réduit nocturne.

Rappel des réglages principaux.

Indication de réglage pour malvoyant sur la face avant.

Indication du sens de rotation.

Connection:

Pour les radiateurs à robinetterie intégrée disposant d'un raccordement M30x1,5. Peut être installée sur la partie droite ou gauche du radiateur.

Articles

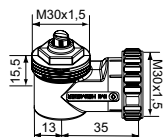
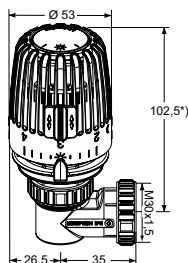

Set de tête thermostatique WK

Forme équerre avec raccordement M30x1,5 pour les radiateurs à robinetterie intégrée.

No d'article	GR	Cond	CHF/Pièce
7300-00.500	CHD013	5	35,90

Connection d'angle M30x1,5

No d'article	GR	Cond	CHF/Pièce
7300-00.700	CHD013	1	16,10

*) lors du réglage de la tête en position 3

La rainure frontale circulaire des têtes thermostatiques K, VK, WK et F sert à la mise en place d'un **clip partenaire** personnalisé. **E-mail: Partnerclip.Montage@imi-hydronic.com**

Tête thermostatique VK

Avec raccordement par serrage pour radiateurs à robinetterie intégrée

La tête thermostatique VK a été conçue pour être montée sur des radiateurs à robinetterie intégrée. Le raccordement avec bague de serrage permet une connexion directe aux inserts thermostatiques qui n'ont pas de filetage M30x1.5 et des robinets Danfoss RA.



Caractéristiques techniques

Applications :

Systèmes de chauffage.

Fonctions:

Régulation de la température ambiante. Protection antigel.

Marquages indiquant la plage de température supérieure et inférieure ; 2 écoclips peuvent être utilisés pour limiter les réglages.

La plage de température est limitée sur les deux extrémités et peut être bloquée.

Type de régulation :

Régulateur proportionnel sans énergie auxiliaire. Bulbe liquide. Forte puissance de poussée. Très faible hystérésis, temps optimal de fermeture.

Régulation stable même avec une faible bande proportionnelle (<1K).

Plages des températures:

6 °C - 28 °C

Température :

Température ambiante maxi. du bulbe : 50°C

Course de la tige :

0,22 mm/K
Limitation de la course

Matériaux :

ABS, PA6.6GF30, laiton, acier, bulbe liquide.

Couleur:

Blanc RAL 9016

Marquage:

Heimeier

Positions de réglage 1-5.

Repères pour température de confort et réduit nocturne.

Rappel des réglages principaux.

Indication de réglage pour malvoyant sur la face avant.

Indication du sens de rotation.

Montage sur la vanne:

La tête thermostatique VK est prévue pour le montage sur les radiateurs à robinetterie intégrée. Le raccord de serrage avec écrou moleté permet le raccordement direct aux mécanismes thermostatiques ne disposant pas d'un raccord M30x1,5.

La tête thermostatique VK peut être installée dans plusieurs positions, chacune décalée de 90 ° par rapport à l'autre.

Articles

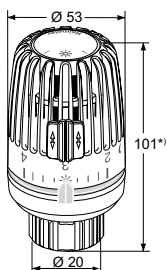

Tête thermostatique VK

Modèle	No d'article	GR	Cond	CHF/Pièce
Standard	9710-24.500	CHD013	20	26,30
Avec position zéro (le robinet s'ouvre aux environs de 0 °C)	9711-24.500	CHD013	20	26,30
Avec dispositif anti-vol par 2 vis	9710-40.500	CHD013	20	38,70

*) lors du réglage de la tête en position 3

La rainure frontale circulaire des têtes thermostatiques K, VK, WK et F sert à la mise en place d'un **clip partenaire** personnalisé. **E-mail: Partnerclip.Montage@imi-hydronic.com**

Têtes thermostatiques

avec raccord direct pour matériel d'autres fabricants

Avec raccord direct pour matériel d'autres fabricants

Têtes thermostatiques spéciales pour le montage sur des robinets thermostatiques Danfoss, Herz et Vaillant.



Caractéristiques techniques

Application:

Installations de chauffage avec circulateur

Fonctions:

Régulation de la température ambiante.
Protection antigel.
Limitation ou blocage d'un réglage

Type de régulation :

Régulateur proportionnel sans énergie auxiliaire. Bulbe liquide. Forte puissance de poussée. Très faible hystérésis, temps optimal de fermeture.
Régulation stable même avec une faible bande proportionnelle (<1K).

Plages des températures:

6 °C - 28 °C

Température :

Température ambiante maxi. du bulbe :
50°C

Course de la tige :

0,22 mm/K
Limitation de la course

Matériaux :

ABS, PA6.6GF30, laiton, acier, bulbe liquide.

Couleur:

Blanc RAL 9016

Marquage:

Heimeier.

Positions de réglage.

Repères pour température de confort et réduction nocturne (Tête thermostatique K/VK).

Rappel des réglages principaux (Tête thermostatique K/VK).

Indication de réglage pour malvoyant sur la face avant (Tête thermostatique K/VK).

Indication du sens de rotation (Tête thermostatique K/VK).

Montage sur la vanne:

Voir chaque produit.

Articles

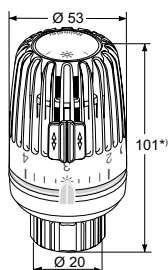

Tête thermostatique VK – Pour Danfoss RA

Avec deux écoclips.

Modèle	No d'article	GR	Cond	CHF/Pièce
Standard	9710-24.500	CHD013	20	26,30
Avec position zéro	9711-24.500	CHD013	20	26,30
Avec dispositif anti-vol par 2 vis	9710-40.500	CHD013	20	38,70

*) lors du réglage de la tête en position 3

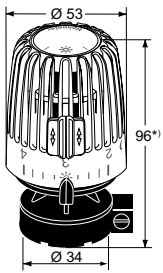

Tête thermostatique K – Pour Danfoss RAV

Avec deux écoclips.

No d'article	GR	Cond	CHF/Pièce
9800-24.500	CHD013	20	37,50

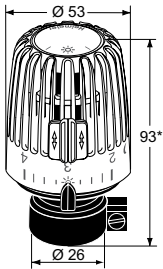

Tête thermostatique K – Pour Danfoss RAVL

Avec deux écoclips.

No d'article	GR	Cond	CHF/Pièce
9700-24.500	CHD013	20	30,50

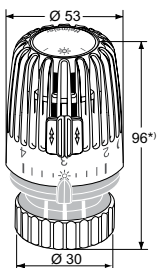

Tête thermostatique K – Pour Vaillant

Pour série à. p. 1987. Avec deux écoclips.

No d'article	GR	Cond	CHF/Pièce
9712-00.500	CHD013	20	31,50

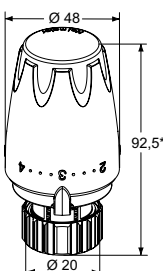

Tête thermostatique DX – Pour Danfoss RA

No d'article	GR	Cond	CHF/Pièce
9724-24.500	CHD013	20	24,10

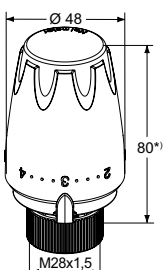

Tête thermostatique DX – Pour TA

Pour série jusqu'à 1999.

No d'article	GR	Cond	CHF/Pièce
9724-28.500	CHD013	10	33,80

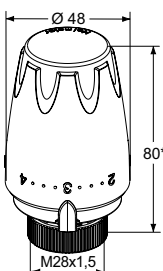

Tête thermostatique DX – Pour Herz

No d'article	GR	Cond	CHF/Pièce
9724-30.500	CHD013	10	33,80

*) lors du réglage de la tête en position 3

La rainure frontale circulaire des têtes thermostatiques K, VK, WK et F sert à la mise en place d'un **clip partenaire** personnalisé. **E-mail: Partnerclip.Montage@imi-hydronic.com**

Tête thermostatique K

avec sonde de contact ou sonde plongeuse

Pour le contrôle de la température des fluides

Pour le contrôle de la température du fluide avec un robinet thermostatique et vannes à trois voies dans des systèmes de chauffage ou de refroidissement.



Caractéristiques techniques

Applications:

Installations de chauffage et de refroidissement.

Utilisation des têtes thermostatiques 6402/6602 associées à un socle thermoconducteur, en tant que sondes de contact, ou associées à un doigt de gant en tant que sondes plongeuses.

Tête thermostatique 6672 comme sonde plongeuse sans doigt de gant. Etanchéité du tube capillaire par raccord de serrage.

Fonctions:

Pour le contrôle de la température moyenne avec un robinet thermostatique et vannes à trois voies.

La plage de température est limitée sur les deux extrémités et peut être bloquée.

Type de regulation:

Régulateur proportionnel sans énergie auxiliaire. Bulbe liquide. Forte puissance de poussée. Très faible hystérésis, temps optimal de fermeture.

Plages des températures:

Plages valeurs de consigne

10°C à 40°C,
20°C à 50°C,
20°C à 70°C,
40°C à 70°C ou
60°C à 90°C.

Température:

Température maxi. de la sonde:
50°C pour la tête thermostatique 6412,
60°C pour la tête thermostatique 6402,
80°C pour la tête thermostatique 6602,
90°C pour la tête thermostatique 6672 et
100°C pour la tête thermostatique 6662.

Course de la tige:

6402 / 6602 / 6412 / 6662:
0,17 mm/K,
6672:
0,10 mm/K,
Limitation de la course.

Matériaux:

ABS, PA6.6GF30, laiton, acier, bulbe liquide.

Socle thermoconducteur en aluminium.

Couleur:

Blanc RAL 9016

Marquage:

Heimeier.
Positions de réglage.

Connexion:

Convient pour le montage sur tous les corps thermostatiques HEIMEIER, les vannes à inversion 3 voies et les vannes mélangeuses 3 voies.

Articles

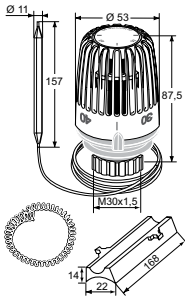

Tête thermostatique K

Avec socle thermoconducteur et ressort spirale

Plage valeur consigne	Longueur capillaire [m]	No d'article	GR	Cond	CHF/Pièce
20°C - 50°C	2	6402-00.500	CHD013	5	90,50

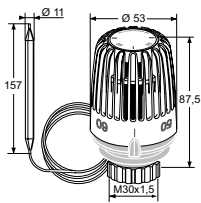

Tête thermostatique K

Sans accessoires

Plage valeur consigne	Longueur capillaire [m]	No d'article	GR	Cond	CHF/Pièce
10°C - 40°C	2	6412-09.500	CHD013	5	77,20
20°C - 50°C	2	6402-09.500	CHD013	5	77,20
40°C - 70°C	2	6602-00.500	CHD013	5	77,20
60°C - 90°C	2	6662-00.500	CHD013	5	77,20

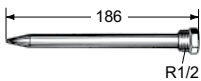

Doigt de gant

Laiton

R 1/2 x 186 mm longueur totale

No d'article	GR	Cond	CHF/Pièce
6602-00.363	CHD013	1	38,00

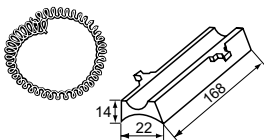

Socle thermoconducteur et ressort spirale

No d'article	GR	Cond	CHF/Pièce
6402-00.200	CHD013	1	23,10

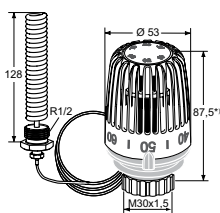

Tête thermostatique K

Avec sonde plongeuse ondulée R 1/2 x 128 mm longueur totale

Plage valeur consigne	Longueur capillaire [m]	No d'article	GR	Cond	CHF/Pièce
20°C - 70°C	2	6672-00.500	CHD013	5	99,60

Accessoires

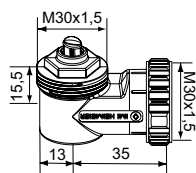
**Connexion d'angle M30x1,5**

	No d'article	GR	Cond	CHF/Pièce
	7300-00.700	CHD013	1	16,10

**Bague antiviol**

Pour les têtes thermostatiques K, DX, D et WK.

	No d'article	GR	Cond	CHF/Pièce
	6020-01.347	CHD013	1	12,00

**Adaptateur aux d'autres fabricants**

Adaptateur pour le montage de toutes les têtes thermostatiques HEIMEIER sur les corps de robinets thermostatiques ci-contre.

Raccord M30x1,5 selon norme de l'usine.

Voir aussi "têtes thermostatiques avec raccord direct pour matériel d'autres fabricants".

*) non utilisable pour les radiateurs à robinetterie intégrée.

Modèle	No d'article	GR	Cond	CHF/Pièce
Danfoss RA (Ø≈20 mm *)	9702-24.700	CHD013	10	7,80
Danfoss RAV (Ø≈34 mm)	9800-24.700	CHD013	10	18,10
Danfoss RAVL (Ø≈26 mm)	9700-24.700	CHD013	10	15,20
Vaillant (Ø≈30 mm)	9700-27.700	CHD013	10	13,50
TA (M28x1,5)	9701-28.700	CHD013	10	9,50
Herz (M28x1,5)	9700-30.700	CHD013	10	9,50
Markaryd (M28x1,5)	9700-41.700	CHD013	10	9,50
Comap (M28x1,5)	9700-55.700	CHD013	10	20,20
Giacomini (Ø≈22,6 mm)	9700-33.700	CHD013	10	20,20
Oventrop (M30x1,0)	9700-10.700	CHD013	10	20,20
Ista (M32x1,0)	9700-36.700	CHD013	10	20,20

**Adaptateur pour radiateurs à robinetterie intégrée**

Adaptateur pour le montage des têtes thermostatiques HEIMEIER avec raccordement M30x1,5 sur des inserts thermostatiques à **jonction par verrouillage**.

Raccord M30x1,5 selon norme de l'usine.

Exception: La tête thermostatique WK est seulement prévue pour le montage sur les inserts avec raccordement M30x1,5.

		No d'article	GR	Cond	CHF/Pièce
Série 2	(20 x 1)	9703-24.700	CHD013	10	3,90
Série 3	(23,5 x 1,5), après 10/98	9704-24.700	CHD013	10	3,90

Rallonge d'axe

Pour les corps de robinets thermostatiques.

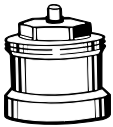

L	No d'article	GR	Cond	CHF/Pièce
Laiton nickelé				
20	2201-20.700	CHD013	1	16,50
30	2201-30.700	CHD013	1	20,80
Plastique, noir				
15	2001-15.700	CHD013	1	5,70
30	2002-30.700	CHD013	1	6,30

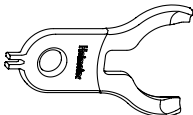

Outil de démontage

Pour volant gradué des têtes thermostatiques K et VK, et pour dégager la butée d'arrêt.

No d'article	GR	Cond	CHF/Pièce
6000-00.138	CHD013	1	4,30

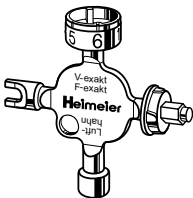

Clé universelle

Pour le réglage de la tête thermostatique Halo-B et B (régulation de température).

Également pour les corps de robinets thermostatiques V-exakt **jusqu'à fin 2011** / F-exakt, réglage des raccords de retour Regulux, fermeture des vannes de raccordement Vekolux et purge des radiateurs.

No d'article	GR	Cond	CHF/Pièce
0530-01.433	CHD013	1	16,60

Pièces de rechange



Bague de blocage

M30x1,5, pour têtes thermostatiques K, DX, D, F

No d'article	GR	Cond	CHF/Pièce
6000-11.034	CHD013	1	5,00

- pour bulbe à contact



No d'article	GR	Cond	CHF/Pièce
6402-00.200	CHD013	1	23,10

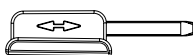
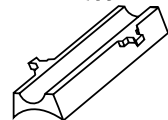

Clip "économique" pour le marquage du blocage des limitations sur les têtes thermostatiques

Têtes thermostatiques pour fabrication **depuis janvier 2000**.

Couleur	No d'article	GR	Cond	CHF/Pièce
Rouge	6080-30.105	CHD013	1	1,40
Bleu	6080-31.105	CHD013	1	1,40

Eclipse

Robinet thermostatique adaptatif à équilibrage intégré

Le robinet thermostatique adaptatif Eclipse intègre un limiteur de débit. On règle le débit souhaité dans le radiateur directement sur le robinet. Ce réglage s'effectue en un tournemain dans une plage de 10 à 150 l/h. En fonctionnement, le débit réglé ne sera jamais dépassé, même en cas de fermeture d'autres robinets de l'installation. Eclipse compense les variations de pression différentielle ce qui, dans la plupart des cas, évite les calculs complexes de pré-réglage.



Caractéristiques techniques

Applications :

Systèmes de chauffage et refroidissement.

Fonctions :

Régulation
Limitation du débit
Arrêt

Dimensions :

DN 10-20

Classe de pression :

PN 10

Température :

Température de service maxi. : 120°C, avec couvercle de protection ou servomoteur 100 °C, et raccord à sertir 110°C.
Température de service mini. : -10°C

Plage de débit :

Le débit peut être réglé dans une plage de 10 à 150 l/h.
Pré-réglage d'usine : Position de mise en service.
(Selon EN215, le débit nominal maxi. à 10 kPa est de 110 l/h)

Pression différentielle (ΔpV):

Pression différentielle maxi.: 60 kPa (<30 dB(A))
Pression différentielle mini.: 10 – 100 l/h = 10 kPa
100 – 150 l/h = 15 kPa

Matériaux :

Corps de robinet : Bronze industriel résistant à la corrosion.
Joints toriques : caoutchouc EPDM
Clapet : caoutchouc EPDM
Ressort de rappel : Acier inoxydable
Mécanisme du robinet : Laiton, PPS (polyphénylène sulfure)
L'ensemble du mécanisme thermostatique peut être remplacé avec l'outil HEIMEIER sans qu'il soit nécessaire de purger l'installation.
Tige : Tige en acier inoxydable avec étanchéité par double joint torique.

Traitement de surface :

Le corps du robinet et les raccords sont nickelés.

Marquage:

THE, code pays, flèche de sens d'écoulement, DN et KEYMARK-Désignation. II+ Désignation.
Capuchon de protection orange.

Normes :

Les robinets Eclipse répondent aux exigences suivantes :
– certifiés par KEYMARK et contrôlés selon DIN EN 215, série D.



Raccordement des tuyauteries:

Le corps est conçu pour un raccordement à une tuyauterie fileté, ou avec des raccords à compression, à des tubes en acier, en cuivre ou multicouche (DN 15 uniquement).

Le raccordement aux tuyaux plastique est possible avec la version à fileté mâle équipée de raccords à compression appropriés.

Les versions à sertir avec raccord Viega (15 mm) et SC-Contur sont compatibles pour les tuyaux en cuivre, en acier inoxydable Viega Sanpress et en acier Prestabo.

Raccord à la tête thermostatique et au servomoteur :

HEIMEIER M30x1,5

Articles

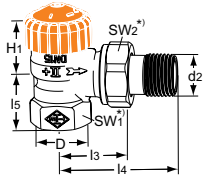

Equerre

DN	D	d2	I3	I4	I5	H1	Plage de débit [l/h]	No d'article	GR	Cond	CHF/Pièce
10	Rp3/8	R3/8	26	52	23,5	23,5	10-150	3931-01.000	CHD013	20	38,30
15	Rp1/2	R1/2	29	58	27	23,5	10-150	3931-02.000	CHD013	20	40,50
20	Rp3/4	R3/4	34	66	29	21,5	10-150	3931-03.000	CHD013	20	53,70

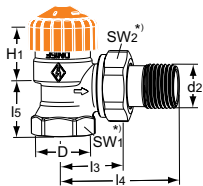

Equerre

Avec longueurs réduites. Norme Française.

Laiton. Ces robinets ne sont pas compatibles avec nos raccords à compression mâle pour les tubes multicouches.

DN	D	d2	I3	I4	I5	H1	Plage de débit [l/h]	No d'article	GR	Cond	CHF/Pièce
10	Rp3/8	R3/8	24	49	20	24	10-150	3461-01.000	CHD013	20	32,70
15	Rp1/2	R1/2	26	53	23	23,5	10-150	3461-02.000	CHD013	20	34,40
20	Rp3/4	R3/4	30	63	26	21,5	10-150	3461-03.000	CHD013	20	45,60

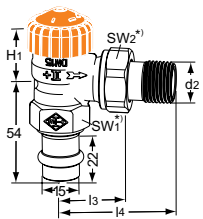

Equerre

Avec raccord à sertir Viega 15 mm

DN	d2	I3	I4	H1	Plage de débit [l/h]	No d'article	GR	Cond	CHF/Pièce
15	R1/2	29	58	23,5	10-150	3941-15.000	CHD013	20	53,70

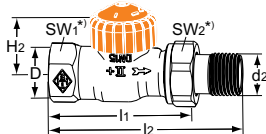

Droit

DN	D	d2	I1	I2	H2	Plage de débit [l/h]	No d'article	GR	Cond	CHF/Pièce
10	Rp3/8	R3/8	59	85	21,5	10-150	3932-01.000	CHD013	20	38,30
15	Rp1/2	R1/2	66	95	21,5	10-150	3932-02.000	CHD013	20	40,50
20	Rp3/4	R3/4	74	106	23,5	10-150	3932-03.000	CHD013	20	53,70

*) SW1: DN 10 = 22 mm, DN 15 = 27 mm, DN 20 = 32 mm

SW2: DN 10 = 27 mm, DN 15 = 30 mm, DN 20 = 37 mm

Les valeurs H1 et H2 sont données à partir de la surface d'appui de la tête thermostatique sur le corps.

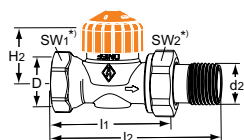
Droit

Avec longueurs réduites. Norme Française.

Laiton. Ces robinets ne sont pas compatibles avec nos raccords à compression mâle pour les tubes multicouches.

DN	D	d2	l1	l2	H2	Plage de débit [l/h]	No d'article	GR	Cond	CHF/Pièce
10	Rp3/8	R3/8	50	76	22,5	10-150	3462-01.000	CHD013	20	32,70
15	Rp1/2	R1/2	55	83	22,5	10-150	3462-02.000	CHD013	20	34,40
20	Rp3/4	R3/4	65	97	22,5	10-150	3462-03.000	CHD013	20	45,60

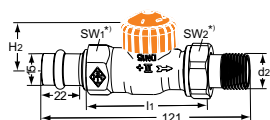
Droit

Avec raccord à sertir Viega 15 mm

DN	d2	l1	H2	Plage de débit [l/h]	No d'article	GR	Cond	CHF/Pièce
15	R1/2	66	21,5	10-150	3942-15.000	CHD013	20	53,70

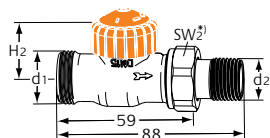
Droit

Avec filetage mâle G 3/4

DN	d1	d2	H2	Plage de débit [l/h]	No d'article	GR	Cond	CHF/Pièce
15	G3/4	R1/2	21,5	10-150	3936-02.000	CHD013	20	53,60

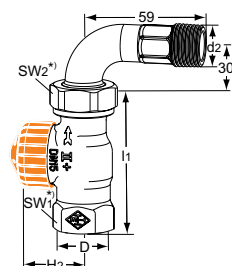
Droit

Avec raccord coudé

DN	D	d2	l1	H2	Plage de débit [l/h]	No d'article	GR	Cond	CHF/Pièce
15	Rp1/2	R1/2	66	21,5	10-150	3944-02.000	CHD013	20	Sur demande

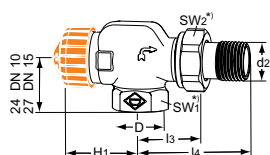

Equerre inversée

DN	D	d2	l3	l4	H1	Plage de débit [l/h]	No d'article	GR	Cond	CHF/Pièce
10	Rp3/8	R3/8	26	52	31,5	10-150	3930-01.000	CHD013	20	41,90
15	Rp1/2	R1/2	29	58	31,5	10-150	3930-02.000	CHD013	20	43,60

*) SW1: DN 10 = 22 mm, DN 15 = 27 mm, DN 20 = 32 mm

SW2: DN 10 = 27 mm, DN 15 = 30 mm, DN 20 = 37 mm

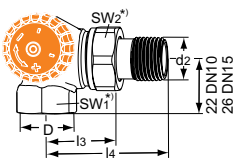
Les valeurs H1 et H2 sont données à partir de la surface d'appui de la tête thermostatique sur le corps.



Double équerre

Raccordement à la gauche du radiateur

DN	D	d2	l3	l4	Plage de débit [l/h]	No d'article	GR	Cond	CHF/Pièce
10	Rp3/8	R3/8	26	52	10-150	3933-01.000	CHD013	20	47,00
15	Rp1/2	R1/2	29	58	10-150	3933-02.000	CHD013	20	51,50

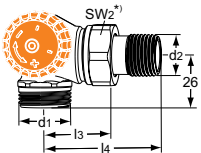

Double équerre

Avec filetage mâle G3/4

Raccordement à la gauche du radiateur

DN	d1	d2	l3	l4	Plage de débit [l/h]	No d'article	GR	Cond	CHF/Pièce
15	G3/4	R1/2	29	58	10-150	3938-02.000	CHD013	20	51,30

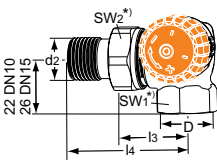

Double équerre

Raccordement à la droite du radiateur

DN	D	d2	l3	l4	Plage de débit [l/h]	No d'article	GR	Cond	CHF/Pièce
10	Rp3/8	R3/8	26	52	10-150	3934-01.000	CHD013	20	47,00
15	Rp1/2	R1/2	29	58	10-150	3934-02.000	CHD013	20	51,50

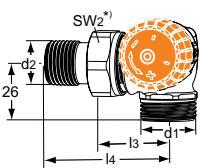

Double équerre

Avec filetage mâle G3/4

Raccordement à la droite du radiateur

DN	d1	d2	l3	l4	Plage de débit [l/h]	No d'article	GR	Cond	CHF/Pièce
15	G3/4	R1/2	29	58	10-150	3939-02.000	CHD013	20	51,30

*) SW1: DN 10 = 22 mm, DN 15 = 27 mm, DN 20 = 32 mm

SW2: DN 10 = 27 mm, DN 15 = 30 mm, DN 20 = 37 mm

Les valeurs H1 et H2 sont données à partir de la surface d'appui de la tête thermostatique sur le corps.

Accessoires



Clé de réglage

Pour Eclipse. Couleur orange.

No d'article	GR	Cond	CHF/Pièce
3930-02.142	CHD013	1	5,00

Eclipse 300

Robinet thermostatique adaptatif à équilibrage intégré pour de grands radiateurs et à basse température

Le robinet thermostatique adaptatif Eclipse 300 intègre un limiteur de débit. On règle le débit souhaité dans le radiateur directement sur le robinet. Ce réglage s'effectue en un tournemain dans une plage de 30 à 300 l/h. En fonctionnement, le débit réglé ne sera jamais dépassé, même en cas de fermeture d'autres robinets de l'installation. Eclipse 300 compense les variations de pression différentielle ce qui, dans la plupart des cas, évite les calculs complexes de pré-réglage.



Caractéristiques techniques

Applications :

Systèmes de chauffage et refroidissement.

Fonctions :

Régulation
Limitation du débit
Arrêt

Dimensions :

DN 15

Classe de pression :

PN 10

Température :

Température de service maxi. : 120°C, avec couvercle de protection ou servomoteur 100°C.
Température de service mini. : -10°C

Plage de débit :

Le débit peut être réglé dans une plage de 30 à 300 l/h.
Préréglage d'usine : Position de mise en service.

Pression différentielle (Δp_V) :

Pression différentielle maxi. : 60 kPa (<30 dB(A))
Pression différentielle mini. : 30 – 300 l/h = 20 kPa

Matériaux :

Corps de robinet : Bronze industriel résistant à la corrosion.
Joints toriques : caoutchouc EPDM
Clapet : caoutchouc EPDM
Ressort de rappel : Acier inoxydable
Mécanisme du robinet : Laiton, PPS (polyphénylène sulfure)
L'ensemble du mécanisme thermostatique peut être remplacé avec l'outil HEIMEIER sans qu'il soit nécessaire de purger l'installation.
Tige : Tige en acier inoxydable avec étanchéité par double joint torique.

Traitement de surface :

Le corps du robinet et les raccords sont nickelés.

Marquage :

THE, code pays, flèche de sens d'écoulement, DN, HF (High Flow) et KEYMARK-Désignation.
Capuchon de protection *green*.

Normes :

Les robinets Eclipse répondent aux exigences suivantes :
– certifiés par KEYMARK et contrôlés selon DIN EN 215, série D.



Raccordement des tuyauteries :

Le corps est conçu pour un raccordement à une tuyauterie fileté, ou avec des raccords à compression, à des tubes en acier, en cuivre ou multicouche. Le raccordement aux tuyaux plastique, acier, en cuivre ou multicouche est possible avec la version à fileté mâle (EN 16313) équipée de raccords à compression appropriés.

Raccord à la tête thermostatique et au servomoteur :

HEIMEIER M30x1,5

Articles

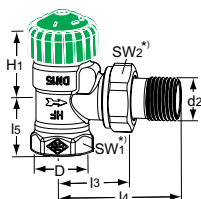

Equerre

DN	D	d2	I3	I4	I5	H1	Plage de débit [l/h]	No d'article	GR	Cond	CHF/Pièce
15	Rp1/2	R1/2	29	58	27	26	30-300	3951-02.000	CHD013	1	53,00

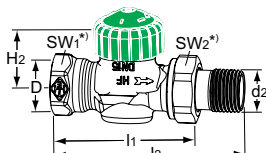

Droit

DN	D	d2	I1	I2	H2	Plage de débit [l/h]	No d'article	GR	Cond	CHF/Pièce
15	Rp1/2	R1/2	66	95	21,5	30-300	3952-02.000	CHD013	1	53,00

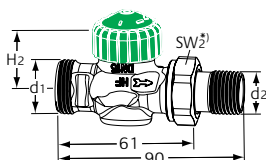

Droit

Avec filetage mâle G 3/4

DN	d1	d2	H2	Plage de débit [l/h]	No d'article	GR	Cond	CHF/Pièce
15	G3/4	R1/2	21,5	30-300	3956-02.000	CHD013	1	53,00

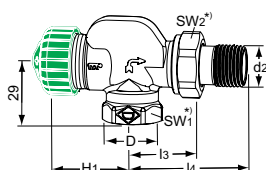

Equerre inversée

DN	D	d2	I3	I4	H1	Plage de débit [l/h]	No d'article	GR	Cond	CHF/Pièce
15	Rp1/2	R1/2	29	58	32,5	30-300	3950-02.000	CHD013	1	58,20

*)

SW1: DN 15 = 27 mm

SW2: DN 15 = 30 mm

Les valeurs H1 et H2 sont données à partir de la surface d'appui de la tête thermostatique sur le corps.

Accessoires



Clé de réglage

Pour Eclipse. Couleur orange.

No d'article	GR	Cond	CHF/Pièce
3930-02.142	CHD013	1	5,00

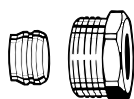

Raccord à compression

Pour tube cuivre ou acier de précision suivant norme DIN EN 1057/10305-1/2.

Raccord femelle Rp3/8 – Rp3/4.

Étanchéité métal/métal.

Laiton nickelé.

Pour les tubes de 0,8 – 1 mm d'épaisseur, prévoir des douilles de renfort. Observez les instructions du fabricant de tubes.

Tube Ø	DN	No d'article	GR	Cond	CHF/Pièce
12	10 (3/8")	2201-12.351	CHD013	100	4,10
15	15 (1/2")	2201-15.351	CHD013	100	4,10
16	15 (1/2")	2201-16.351	CHD013	100	4,10
18	20 (3/4")	2201-18.351	CHD013	100	7,00

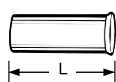

Douille de renfort

Pour tube cuivre ou acier de précision de 1 mm d'épaisseur.

Laiton.

Tube Ø	L	No d'article	GR	Cond	CHF/Pièce
12	25,0	1300-12.170	CHD013	1	3,60
15	26,0	1300-15.170	CHD013	1	3,60
16	26,3	1300-16.170	CHD013	1	3,60
18	26,8	1300-18.170	CHD013	1	3,60

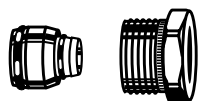

Raccord à compression

Pour tube multicouche suivant norme DIN 16836.

Raccord fileté femelle Rp1/2.

Laiton nickelé.

Tube Ø	No d'article	GR	Cond	CHF/Pièce
16 x 2	1335-16.351	CHD013	100	10,00

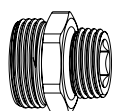

Mamelon

Pour l'utilisation de raccord femelle sur des robinets femelle.

Laiton nickelé.

	L	No d'article	GR	Cond	CHF/Pièce
G3/4 x R1/2	26	1321-12.083	CHD013	1	5,00

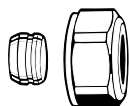

Raccord à compression

Pour tube cuivre ou acier de précision suivant norme DIN EN 1057/10305-1/2.

Pour raccord mâle G3/4 suivant norme DIN EN 16313 (Eurocone).

Étanchéité métal/métal.

Laiton nickelé.

Pour les tubes de 0,8 – 1 mm d'épaisseur, prévoir des douilles de renfort. Observez les instructions du fabricant de tubes.

Tube Ø	No d'article	GR	Cond	CHF/Pièce
12	3831-12.351	CHD013	1	6,30
15	3831-15.351	CHD013	1	6,30
16	3831-16.351	CHD013	1	6,30
18	3831-18.351	CHD013	1	6,30

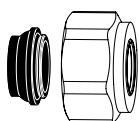

Raccord à compression

Pour tube cuivre ou acier suivant norme DIN EN 1057/10305-1/2 et tube en acier inoxydable.
 Pour raccord mâle G3/4 suivant norme DIN EN 16313 (Eurocone).
 Etanchéité par joint souple, maxi. 95°C.
 Laiton nickelé.

Tube Ø	No d'article	GR	Cond	CHF/Pièce
15	1313-15.351	CHD013	100	7,00
18	1313-18.351	CHD013	100	7,00

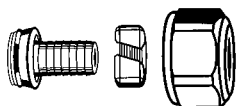

Raccord à compression

Pour tube PER suivant norme DIN 4726, ISO 10508. PE-X: DIN 16892/16893, EN ISO 15875;
 PB: DIN 16968/16969.
 Pour raccord mâle G3/4 suivant norme DIN EN 16313 (Eurocone).
 Laiton nickelé.

Tube Ø	No d'article	GR	Cond	CHF/Pièce
14x2	1311-14.351	CHD013	100	9,30
16x2	1311-16.351	CHD013	100	8,60
17x2	1311-17.351	CHD013	100	8,60
18x2	1311-18.351	CHD013	100	8,60
20x2	1311-20.351	CHD013	100	9,30

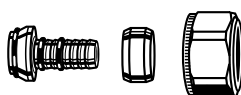

Raccord à compression

Pour tube multicouche, conformément à EN 16836.
 Pour raccord mâle G3/4, conformément à DIN EN 16313 (Eurocône).
 Laiton nickelé.

Tube Ø	No d'article	GR	Cond	CHF/Pièce
16x2	1331-16.351	CHD013	100	10,80

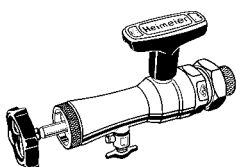

Appareil de remplacement du mécanisme sous pression

Complet avec mallette, clé à tube et joints de réserve pour le changement de mécanismes thermostatiques sans vidange de l'installation (pour DN 10 à DN 20).

	No d'article	GR	Cond	CHF/Pièce
Appareil de montage	9721-00.000	CHD013	1	511,00

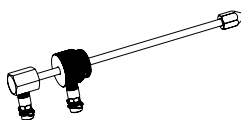

Outil de mesure de pression différentielle

Tige à utiliser avec l'outil de remplacement des mécanismes sous pression mesure à l'aide d'un TA-SCOPE.

	No d'article	GR	Cond	CHF/Pièce
	9790-01.890	CHD013	1	243,00

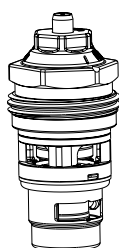

Remplacement de l'insert thermostatique

Avec limiteur de débit pour Eclipse 300.
 Pour les corps de vannes thermostatiques marqués «HF» (High Flow), à partir de 2021.

	No d'article	GR	Cond	CHF/Pièce
	3951-00.300	CHD013	1	Sur demande

Raccords à compression et autres accessoires, voir "Accessoires et pièces de rechange pour robinetterie de radiateurs".

V-exact II

Corps de robinets thermostatiques avec réglage de précision en continu

Les corps de robinets thermostatiques V-exact II sont utilisés dans les installations de chauffage bitubes. Le réglage en continu intégré permet d'obtenir l'équilibrage hydraulique le plus précis possible dans le but de permettre à tous les consommateurs de chaleur d'obtenir la température voulue. Le robinet a un débit important et il se caractérise par des performances sonores optimisées et des tolérances de débit très réduites.



Caractéristiques techniques

Applications :

Systèmes de chauffage et refroidissement.

Fonctions :

Régulation
Réglage en continu
Arrêt

Dimensions :

DN 10-20

Classe de pression :

PN 10

Température :

Température de service maxi. : 120°C, avec couvercle de protection ou servomoteur 100 °C, et raccord à sertir 110°C.

Température de service mini. : -10°C

Matériaux :

Corps de robinet : Bronze industriel résistant à la corrosion.

Joints toriques : caoutchouc EPDM

Clapet : caoutchouc EPDM

Ressort de rappel : Acier inoxydable

Mécanisme du robinet : Laiton, PPS

(polyphénylène sulfure)

L'ensemble du mécanisme

thermostatique peut être remplacé avec l'outil HEIMEIER sans qu'il soit nécessaire de purger l'installation.

Tige : Tige en acier inoxydable avec étanchéité par double joint torique.

Traitement de surface :

Le corps du robinet et les raccords sont nickelés.

Marquage :

THE, code pays, flèche de sens d'écoulement, DN et KEYMARK-Désignation. II+ -Désignation. Capuchon de protection blanc.

Normes :

Les robinets V-exact II répondent aux exigences suivantes :

– certifiés par KEYMARK et contrôlés selon DIN EN 215, série D.

– la « version Δt élevé » et la « version normale » de la fiche de travail allemande FW 507 de la Arbeitsgemeinschaft Fernwärme (AGFW) (Commission de Travail Chauffage Urbain).



Raccordement des tuyauteries:

Le corps est conçu pour un raccordement à une tuyauterie fileté, ou avec des raccords à compression, à des tubes en acier, en cuivre ou multicouche (DN 15 uniquement).

Le raccordement aux tuyaux plastique est possible avec la version à fileté mâle équipée de raccords à compression appropriés.

Les versions à sertir avec raccord Viega (15 mm) et SC-Contur sont compatibles pour les tuyaux en cuivre, en acier inoxydable Viega Sanpress et en acier Prestabo.

Raccord à la tête thermostatique et au servomoteur :

HEIMEIER M30x1,5

Articles

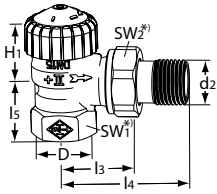

Equerre

DN	D	d2	I3	I4	I5	H1	Kv bande proportionnelle maxi. 2 K	Kvs	No d'article	GR	Cond	CHF/Pièce
10	Rp3/8	R3/8	26	52	23,5	23,5	0,025 - 0,670	0,86	3711-01.000	CHD013	20	24,70
15	Rp1/2	R1/2	29	58	27	23,5	0,025 - 0,670	0,86	3711-02.000	CHD013	20	26,10
20	Rp3/4	R3/4	34	66	29	21,5	0,025 - 0,670	0,86	3711-03.000	CHD013	20	34,50

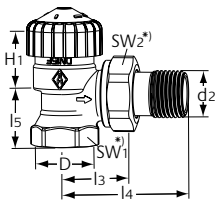

Equerre

Avec longueurs réduites. Norme Française.

Laiton. Ces robinets ne sont pas compatibles avec nos raccords à compression mâle pour les tubes multicouches.

DN	D	d2	I3	I4	I5	H1	Kv bande proportionnelle maxi. 2 K	Kvs	No d'article	GR	Cond	CHF/Pièce
10	Rp3/8	R3/8	24	49	20	24	0,025 - 0,670	0,86	3451-01.000	CHD013	20	20,90
15	Rp1/2	R1/2	26	53	23	23,5	0,025 - 0,670	0,86	3451-02.000	CHD013	20	22,30
20	Rp3/4	R3/4	30	63	26	21,5	0,025 - 0,670	0,86	3451-03.000	CHD013	20	29,30

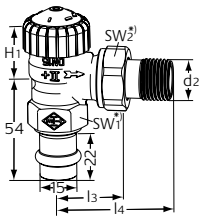

Equerre

Avec raccord à sertir Viega 15 mm

DN	d2	I3	I4	H1	Kv bande proportionnelle maxi. 2 K	Kvs	No d'article	GR	Cond	CHF/Pièce
15	R1/2	29	58	23,5	0,025 - 0,670	0,86	3717-15.000	CHD013	20	34,50

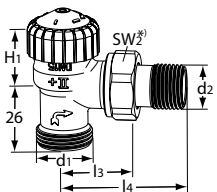

Equerre

Avec filetage mâle G 3/4

DN	d1	d2	I3	I4	H1	Kv bande proportionnelle maxi. 2 K	Kvs	No d'article	GR	Cond	CHF/Pièce
15	G3/4	R1/2	29	58	21,5	0,025 - 0,670	0,86	3719-02.000	CHD013	20	30,10

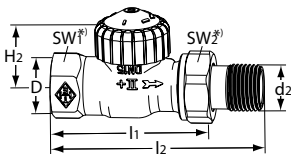

Droit

DN	D	d2	I1	I2	H2	Kv bande proportionnelle maxi. 2 K	Kvs	No d'article	GR	Cond	CHF/Pièce
10	Rp3/8	R3/8	59	85	21,5	0,025 - 0,670	0,86	3712-01.000	CHD013	20	24,70
15	Rp1/2	R1/2	66	95	21,5	0,025 - 0,670	0,86	3712-02.000	CHD013	20	26,10
20	Rp3/4	R3/4	74	106	23,5	0,025 - 0,670	0,86	3712-03.000	CHD013	20	34,50

*) SW1: DN 10 = 22 mm, DN 15 = 27 mm, DN 20 = 32 mm

SW2: DN 10 = 27 mm, DN 15 = 30 mm, DN 20 = 37 mm

Les valeurs H1 et H2 sont données à partir de la surface d'appui de la tête thermostatique sur le corps.

Kvs = Débit en m³/h pour une perte de charge de 1 bar, la vanne étant complètement ouverte.

Kv [xp] max. 2 K = m³/h pour une perte de charge de 1 bar avec tête thermostatique.

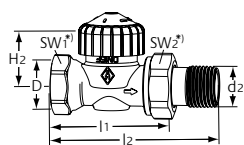
Droit

Avec longueurs réduites. Norme Française.

Laiton. Ces robinets ne sont pas compatibles avec nos raccords à compression mâle pour les tubes multicouches.

DN	D	d2	l1	l2	H2	Kv bande proportionnelle maxi. 2 K	Kvs	No d'article	GR	Cond	CHF/Pièce
10	Rp3/8	R3/8	50	76	22,5	0,025 - 0,670	0,86	3452-01.000	CHD013	20	20,90
15	Rp1/2	R1/2	55	83	22,5	0,025 - 0,670	0,86	3452-02.000	CHD013	20	22,30
20	Rp3/4	R3/4	65	97	22,5	0,025 - 0,670	0,86	3452-03.000	CHD013	20	29,30

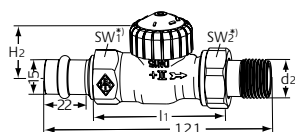

Droit

Avec raccord à sertir Viega 15 mm

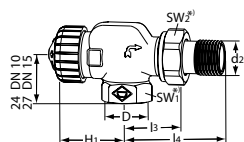
DN	d2	l1	H2	Kv bande proportionnelle maxi. 2 K	Kvs	No d'article	GR	Cond	CHF/Pièce
15	R1/2	66	21,5	0,025 - 0,670	0,86	3718-15.000	CHD013	20	34,50

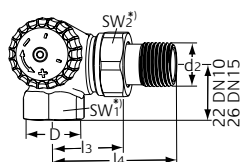

Équerre inversée

DN	D	d2	l3	l4	H1	Kv bande proportionnelle maxi. 2 K	Kvs	No d'article	GR	Cond	CHF/Pièce
10	Rp3/8	R3/8	26	52	31,5	0,025 - 0,670	0,86	3710-01.000	CHD013	20	27,20
15	Rp1/2	R1/2	29	58	31,5	0,025 - 0,670	0,86	3710-02.000	CHD013	20	28,20

Double équerre

Raccordement à la gauche du radiateur

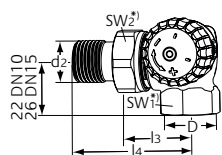
DN	D	d2	l3	l4	Kv bande proportionnelle maxi. 2 K	Kvs	No d'article	GR	Cond	CHF/Pièce
10	Rp3/8	R3/8	26	52	0,025 - 0,670	0,86	3713-01.000	CHD013	20	30,40
15	Rp1/2	R1/2	29	58	0,025 - 0,670	0,86	3713-02.000	CHD013	20	33,20

Double équerre

Raccordement à la droite du radiateur

DN	D	d2	l3	l4	Kv bande proportionnelle maxi. 2 K	Kvs	No d'article	GR	Cond	CHF/Pièce
10	Rp3/8	R3/8	26	52	0,025 - 0,670	0,86	3714-01.000	CHD013	20	30,40
15	Rp1/2	R1/2	29	58	0,025 - 0,670	0,86	3714-02.000	CHD013	20	33,20

*) SW1: DN 10 = 22 mm, DN 15 = 27 mm, DN 20 = 32 mm

SW2: DN 10 = 27 mm, DN 15 = 30 mm, DN 20 = 37 mm

Les valeurs H1 et H2 sont données à partir de la surface d'appui de la tête thermostatique sur le corps.

Kvs = Débit en m³/h pour une perte de charge de 1 bar, la vanne étant complètement ouverte.

Kv [xp] max. 2 K = m³/h pour une perte de charge de 1 bar avec tête thermostatique.

Accessoires



Clé de réglage

Pour V-exact II à partir de 2012, Calypso F-exact et Vekolux.

Couleur gris.

No d'article	GR	Cond	CHF/Pièce
3670-01.142	CHD013	1	5,30

Standard

Robinets thermostatiques sans pré réglage

Les corps de robinets thermostatiques standards sont utilisés dans les installations bitubes. Le double joint torique et le corps en bronze résistant à la corrosion assurent à ce robinet thermostatisable une longue durée de vie et un fonctionnement sans entretien.



Caractéristiques techniques

Applications :

Systèmes de chauffage et refroidissement.

Fonctions:

Régulation
Arrêt

Dimensions:

DN 10-20

Classe de pression :

PN 10

Température :

Température de service maxi. : 120°C, avec couvercle de protection ou servomoteur 100 °C, et raccord à sertir 110°C.

Température de service mini. : -10°C

Matériaux :

Corps de robinet : Bronze industriel résistant à la corrosion.

Joints toriques : caoutchouc EPDM

Clapet : caoutchouc EPDM

Ressort de rappel : Acier inoxydable

Mécanisme du robinet : Laiton

L'ensemble du mécanisme thermostatique peut être remplacé avec l'outil sans qu'il soit nécessaire de purger l'installation.

Tige : Tige en acier inoxydable avec étanchéité par double joint torique. Le joint torique extérieur peut être remplacé sous pression.

Traitement de surface :

Le corps du robinet et les raccords sont nickelés.

Marquage:

THE, code pays, flèche de sens d'écoulement, DN et KEYMARK-Désignation. II+ -Désignation.

Capuchon de protection noir. Presse étoupe noire.

Normes:

Les robinets répondent aux exigences suivantes :

– certifiés par KEYMARK et contrôlés selon DIN EN 215



Raccordement des tuyauteries:

Le corps est conçu pour un raccordement à la tuyauterie fileté, ou avec des raccords de compression, à des tubes en acier de précision, en cuivre ou multicouche (DN 15 uniquement). Le raccordement aux tuyaux plastique est possible avec la version à filetage mâle équipée des raccords de compression appropriés.

Raccord à la tête thermostatique et au servomoteur :

HEIMEIER M30x1,5

Articles

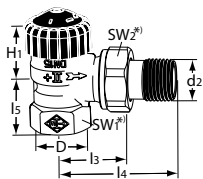

Equerre

DN	D	d2	I3	I4	I5	H1	Kv [xp] 1 K / 2 K	Kvs	No d'article	GR	Cond	CHF/Pièce
10	Rp3/8	R3/8	26	52	23,5	23,5	0,38 / 0,79	2,00	2201-01.000	CHD013	20	24,70
15	Rp1/2	R1/2	29	58	27	23,5	0,38 / 0,79	2,00	2201-02.000	CHD013	20	26,10
20	Rp3/4	R3/4	34	66	29	21,5	0,38 / 0,79	2,50	2201-03.000	CHD013	20	34,50

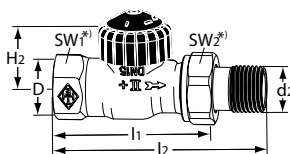

Droit

DN	D	d2	I1	I2	H2	Kv [xp] 1 K / 2 K	Kvs	No d'article	GR	Cond	CHF/Pièce
10	Rp3/8	R3/8	59	85	21,5	0,38 / 0,79	1,50	2202-01.000	CHD013	20	24,70
15	Rp1/2	R1/2	66	95	21,5	0,38 / 0,79	2,00	2202-02.000	CHD013	20	26,10
20	Rp3/4	R3/4	74	106	23,5	0,38 / 0,79	2,50	2202-03.000	CHD013	20	34,50

*) SW1: DN 10 = 22 mm, DN 15 = 27 mm, DN 20 = 32 mm

SW2: DN 10 = 27 mm, DN 15 = 30 mm, DN 20 = 37 mm

Les valeurs H1 et H2 sont données à partir de la surface d'appui de la tête thermostatique sur le corps.

Kvs = Débit en m³/h pour une perte de charge de 1 bar, la vanne étant complètement ouverte.

Kv [xp] max. 1 K / 2 K = débit en m³/h pour une perte de charge de 1 bar avec tête thermostatique.

Autres modèles sans pré réglage, voir "Avec résistance particulièrement faible".

Accessoires

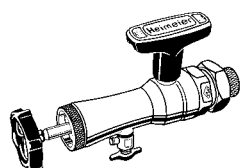

Appareil de remplacement du mécanisme sous pression

Complet avec mallette, clé à tube et joints de réserve pour le changement de mécanismes thermostatiques sans vidange de l'installation (pour DN 10 à DN 20).

	No d'article	GR	Cond	CHF/Pièce
Appareil de montage	9721-00.000	CHD013	1	511,00

Bagues à compression et autres accessoires, voir document « Accessoires pour robinets thermostatiques ».

Avec résistance particulièrement faible

Robinets thermostatiques sans pré réglage

Les corps de robinets thermostatiques avec résistance particulièrement faible sont utilisés par exemple dans les installations bitubes à faible température, ou des installations avec un écart de température faible ou des systèmes de chauffage monotubes classiques.



Caractéristiques techniques

Applications :

Systèmes de chauffage et refroidissement.

Fonctions:

Régulation
Arrêt

Dimensions:

DN 10-32

Classe de pression :

PN 10

Température :

Température de service maxi. :
120°C, avec capuchon protecteur ou servomoteur 100 °C.
Température de service mini. : -10°C.

Matériaux:

Corps de robinet : Bronze industriel résistant à la corrosion.
Joints toriques : caoutchouc EPDM
Clapet : caoutchouc EPDM
Ressort de rappel : Acier inoxydable
Mécanisme du robinet : Laiton
L'ensemble du mécanisme thermostatique peut être remplacé avec l'outil Heimeier sans qu'il soit nécessaire de purger l'installation (DN 10, DN 15).
Tige : Tige en acier inoxydable avec étanchéité par double joint torique. Le joint torique extérieur peut être remplacé sous pression.

Traitement de surface :

Le corps du robinet et les raccords sont nickelés.

Marquage:

THE, code pays, flèche de sens d'écoulement, DN et KEYMARK-Désignation.
Capuchon de protection bleu.
Presse étoupe bleu pour DN 10, DN 15 équerre et droit.
II+ -Désignation pour DN 10, DN 15 équerre inversée, double équerre et droit avec raccord coudé.

Raccordement des tuyauteries:

Le corps est conçu pour un raccordement à la tuyauterie fileté, ou avec des raccords de compression, à des tubes en acier de précision, en cuivre ou multicouche (DN 15 uniquement). Le raccordement aux tuyaux plastique est possible avec la version à filetage mâle équipée des raccords de compression appropriés.

Raccord à la tête thermostatique et au servomoteur :

HEIMEIER M30x1,5



Articles

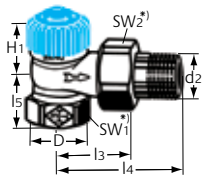

Equerre

DN	D	d2	I3	I4	I5	H1	Kv [xp] 1 K / 2 K	Kvs	No d'article	GR	Cond	CHF/Pièce
10	Rp3/8	R3/8	26	52	22	21,5	0,46 / 0,92	2,30	2241-01.000	CHD013	20	28,20
15	Rp1/2	R1/2	29	58	26	21,5	0,46 / 0,92	3,10	2241-02.000	CHD013	20	31,20
20	Rp3/4	R3/4	34	66	29	21,5	0,70 / 1,35	5,70	2241-03.000	CHD013	20	44,30
25	Rp1	R1	40	75	32,5	23	0,70 / 1,35	5,70	2201-04.000	CHD013	10	55,90
32	Rp1 1/4	R1 1/4	46	85	39	23	0,80 / 1,60	6,70	2201-05.000	CHD013	5	91,00

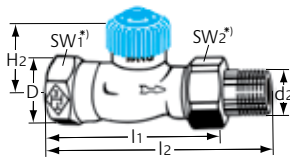

Droit

DN	D	d2	I1	I2	H2	Kv [xp] 1 K / 2 K	Kvs	No d'article	GR	Cond	CHF/Pièce
10	Rp3/8	R3/8	59	85	21,5	0,46 / 0,92	1,80	2242-01.000	CHD013	20	28,20
15	Rp1/2	R1/2	66	95	21,5	0,46 / 0,92	2,50	2242-02.000	CHD013	20	31,20
20	Rp3/4	R3/4	74	106	23,5	0,70 / 1,35	4,50	2242-03.000	CHD013	20	44,30
25	Rp1	R1	84	118	30,5	0,70 / 1,35	5,70	2202-04.000	CHD013	10	55,90
32	Rp1 1/4	R1 1/4	95	135	30,5	0,80 / 1,60	6,70	2202-05.000	CHD013	5	91,00

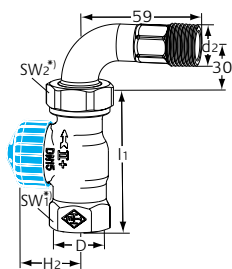

Droit

Avec raccord coudé

DN	D	d2	I1	H2	kv [xp] 1 K / 2 K	Kvs	No d'article	GR	Cond	CHF/Pièce
15	Rp1/2	R1/2	66	21,5	0,38 / 0,79	2,00	2244-02.000	CHD013	20	39,30

*) SW1: DN 10 = 22 mm, DN 15 = 27 mm, DN 20 = 32 mm, DN 25 = 41 mm, DN 32 = 49 mm

SW2: DN 10 = 27 mm, DN 15 = 30 mm, DN 20 = 37 mm, DN 25 = 47 mm, DN 32 = 52 mm

Les valeurs H1 et H2 sont données à partir de la surface d'appui de la tête thermostatique sur le corps.

Kvs = m³/h pour une pression différentielle de 1 bar, la vanne étant complètement ouverte.

Kv [xp] max. 1 K / 2 K = débit en m³/h pour une perte de charge de 1 bar avec tête thermostatique.

Bagues à compression et autres accessoires, voir document « Accessoires pour robinets thermostatiques ».

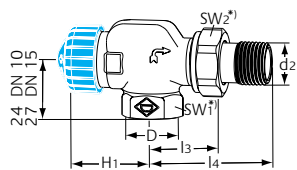

Equerre inversée

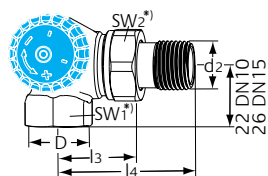
DN	D	d2	l3	l4	H1	Kv [xp] 1 K / 2 K	Kvs	No d'article	GR	Cond	CHF/Pièce
10	Rp3/8	R3/8	26	52	31,5	0,38 / 0,79	1,50	2245-01.000	CHD013	20	28,20
15	Rp1/2	R1/2	29	58	31,5	0,38 / 0,79	1,50	2245-02.000	CHD013	20	31,20

Double équerre

Raccordement à la gauche du radiateur

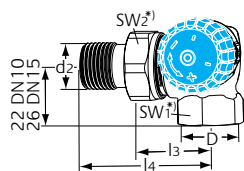
DN	D	d2	l3	l4	Kv [xp] 1 K / 2 K	Kvs	No d'article	GR	Cond	CHF/Pièce
10	Rp3/8	R3/8	26	52	0,38 / 0,79	1,30	2341-01.000	CHD013	20	29,60
15	Rp1/2	R1/2	29	58	0,38 / 0,79	1,50	2341-02.000	CHD013	20	32,30

Double équerre

Raccordement à la droite du radiateur

DN	D	d2	l3	l4	Kv [xp] 1 K / 2 K	Kvs	No d'article	GR	Cond	CHF/Pièce
10	Rp3/8	R3/8	26	52	0,38 / 0,79	1,30	2340-01.000	CHD013	20	29,50
15	Rp1/2	R1/2	29	58	0,38 / 0,79	1,50	2340-02.000	CHD013	20	32,30

*) SW1: DN 10 = 22 mm, DN 15 = 27 mm, DN 20 = 32 mm, DN 25 = 41 mm, DN 32 = 49 mm

SW2: DN 10 = 27 mm, DN 15 = 30 mm, DN 20 = 37 mm, DN 25 = 47 mm, DN 32 = 52 mm

Les valeurs H1 et H2 sont données à partir de la surface d'appui de la tête thermostatique sur le corps.

Kvs = m³/h pour une pression différentielle de 1 bar, la vanne étant complètement ouverte.

Kv [xp] max. 1 K / 2 K = débit en m³/h pour une perte de charge de 1 bar avec tête thermostatique.

Bagues à compression et autres accessoires, voir document « Accessoires pour robinets thermostatiques ».

Pour circulation inversée

Robinets thermostatiques avec pré réglage ou limitation du débit automatique

Les corps de robinets thermostatiques pour circulation inversée conviennent dans des installations de chauffage bitubes avec pompe de circulation dont le départ et le retour sont inversés (bruits de claquement).

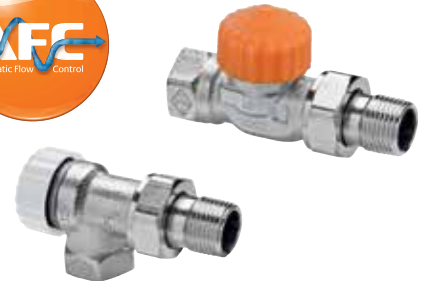

Caractéristiques techniques

Applications :

Systèmes de chauffage et refroidissement.

Fonctions :

Régulation
Limitation du débit (Eclipse)
Réglage en continu (V-exact II)
Arrêt
Prévient des bruits de martèlement avec alimentation interchangeable et circulation inversée

Dimensions :

DN 10-15

Classe de pression :

PN 10

Température :

Température de service maxi. : 120°C, avec capuchon protecteur ou servomoteur 100 °C.
Température de service mini. : -10°C.

Plage de débit Eclipse :

Le débit peut être réglé dans une plage de 10 à 150 l/h.

Préréglage d'usine : Position de mise en service.

Selon EN215, le débit nominal maxi. à 10 kPa est de 115 l/h.

Pression différentielle (Δp_v) Eclipse :

Pression différentielle maxi. :

60 kPa (<30 dB(A))

Pression différentielle mini. :

10 – 100 l/h = 10 kPa

100 – 150 l/h = 15 kPa

Matériaux :

Corps de robinet : Bronze industriel résistant à la corrosion

Joints toriques : caoutchouc EPDM

Clapet : caoutchouc EPDM

Ressort de rappel : Acier inoxydable

Mécanisme du robinet : Laiton, PPS

L'ensemble du mécanisme thermostatique peut être remplacé avec l'outil HEIMEIER sans qu'il soit nécessaire de purger l'installation.

Tige : Tige en acier inoxydable avec étanchéité par double joint torique. Le joint torique extérieur peut être remplacé sous pression (V-exact II).

Traitement de surface :

Le corps du robinet et les raccords sont nickelés.

Marquage :

THE, flèche de sens d'écoulement, DN et II+ Désignation.

Avec pré réglage : Capuchon de protection blanc.

Eclipse : Capuchon de protection orange.

Raccordement des tuyauteries :

Le corps est conçu pour un raccordement à la tuyauterie fileté, ou avec des raccords de compression, à des tubes en acier de précision, en cuivre ou multicouche (DN 15 uniquement).

Raccord à la tête thermostatique et au servomoteur :

HEIMEIER M30x1,5

Articles – Adaptatif à équilibrage intégré (Eclipse)

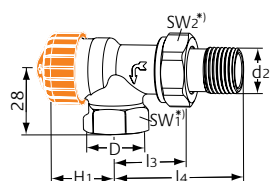

Equerre inversée

DN	D	d2	l3	l4	H1	Plage de débit [l/h]	No d'article	GR	Cond	CHF/Pièce
10 (3/8")	Rp3/8	R3/8	26	52	21,5	10-150	9113-01.000	CHD013	20	53,60
15 (1/2")	Rp1/2	R1/2	29	58	21,5	10-150	9113-02.000	CHD013	20	56,70

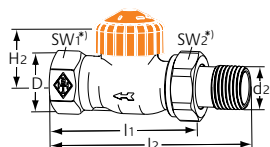

Droit

DN	D	d2	l1	l2	H2	Plage de débit [l/h]	No d'article	GR	Cond	CHF/Pièce
10 (3/8")	Rp3/8	R3/8	59	85	21,5	10-150	9114-01.000	CHD013	20	53,60
15 (1/2")	Rp1/2	R1/2	66	95	21,5	10-150	9114-02.000	CHD013	20	56,70

*) SW1: DN 10 = 22 mm, DN 15 = 27 mm

SW2: DN 10 = 27 mm, DN 15 = 30 mm

Les valeurs H1 et H2 sont données à partir de la surface d'appui de la tête thermostatique sur le corps.

Articles – Avec réglage de précision en continu (V-exact II)

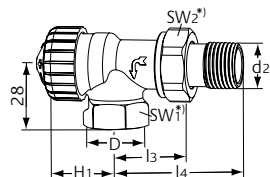

Equerre inversée

DN	D	d2	l3	l4	H1	Kv bande proportionnelle maxi. 2 K	Kvs	No d'article	GR	Cond	CHF/Pièce
10 (3/8")	Rp3/8	R3/8	26	52	21,5	0,025 – 0,670	0,86	9103-01.000	CHD013	20	34,40
15 (1/2")	Rp1/2	R1/2	29	58	21,5	0,025 – 0,670	0,86	9103-02.000	CHD013	20	36,50

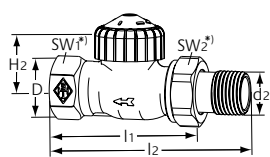

Droit

DN	D	d2	l1	l2	H2	Kv bande proportionnelle maxi. 2 K	Kvs	No d'article	GR	Cond	CHF/Pièce
10 (3/8")	Rp3/8	R3/8	59	85	21,5	0,025 – 0,670	0,86	9104-01.000	CHD013	20	34,40
15 (1/2")	Rp1/2	R1/2	66	95	21,5	0,025 – 0,670	0,86	9104-02.000	CHD013	20	36,50

*) SW1: DN 10 = 22 mm, DN 15 = 27 mm

SW2: DN 10 = 27 mm, DN 15 = 30 mm

Les valeurs H1 et H2 sont au niveau du siège du robinet thermostatique ou sur l'outil de réglage.

Kvs = m³/h pour une pression différentielle de 1 bar, la vanne étant complètement ouverte.

Kv [xp] max. 1 K / 2 K = m³/h pour une perte de charge de 1 bar avec tête thermostatique.

Accessoires



Clé de réglage

Pour Eclipse. Couleur orange.

No d'article	GR	Cond	CHF/Pièce
3930-02.142	CHD013	1	5,00



Clé de réglage

Pour V-exact II à partir de 2012 et Vekolux.

Couleur gris.

No d'article	GR	Cond	CHF/Pièce
3670-01.142	CHD013	1	5,30

Bagues à compression et autres accessoires, voir document « Accessoires pour robinets thermostatiques ».

Corps de robinets trois voies

sans pré réglage, avec bypass automatique

Les corps thermostatisables trois voies sont utilisés dans les installations bitubes. Pour les installations monotubes un corps pour la rénovation est disponible. Quand presque toutes les vannes sont fermées en même temps, des pressions supplémentaires s'accumulent dans le système de chauffage. Si la vanne trois voies intercepte le flux du radiateur, la dérivation de l'écoulement de retour est complètement ouverte. Des pressions supplémentaires sont évitées et la pression est maintenue à peu près constante. La dérivation peut être reliée à la dérivation en T correspondant au retour du radiateur.



Caractéristiques techniques

Applications:

Pour les installations bitubes et monotubes.

Fonctions:

Régulation
Arrêt
Évite une pression différentielle supplémentaire
Assure des quantités minimales de circulation de l'eau

Dimensions:

DN 15

Classe de pression:

PN 10

Température:

Température de service maxi.:
120°C, avec capuchon protecteur ou servomoteur 100 °C.
Température de service mini.: -10°C.

Matériaux:

Corps de robinet : Bronze industriel résistant à la corrosion
Pièce en T de bypass: Laiton
Joints toriques : caoutchouc EPDM
Clapet : caoutchouc EPDM
Ressort de rappel : Acier inoxydable
Mécanisme du robinet : Laiton
Tige : Tige en acier inoxydable avec étanchéité par double joint torique. Le joint torique extérieur peut être remplacé sous pression

Traitement de surface :

Le corps du robinet et les raccords sont nickelés.

Marquage:

THE et flèche de sens d'écoulement.
Capuchon de protection noir.

Raccordement des tuyauteries:

Le corps du robinet et la pièce en T de bypass sont conçus pour le raccordement d'un tuyau fileté, ou en combinaison avec des raccords à compression, en acier, en cuivre.

Raccord à la tête thermostatique et au servomoteur :

HEIMEIER M30x1,5

Articles

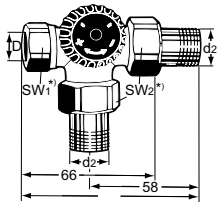

Corps de robinet thermostatique trois voies

Raccordement au radiateur à gauche

Connexion bypass	DN	D	d2	Kv radiateur Ecart 1 K / 2 K ¹⁾	Kv totale ²⁾	No d'article	GR	Cond	CHF/Pièce
DN 15 (1/2") Nipple fileté	15	Rp1/2	R1/2	0,38 / 0,73	1,45	4151-02.000	CHD013	1	88,10

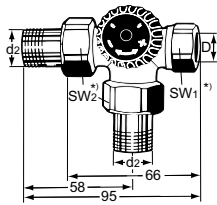

Corps de robinet thermostatique trois voies

Raccordement au radiateur à droite

Connexion bypass	DN	D	d2	Kv radiateur Ecart 1 K / 2 K ¹⁾	Kv totale ²⁾	No d'article	GR	Cond	CHF/Pièce
DN 15 (1/2") Nipple fileté	15	Rp1/2	R1/2	0,38 / 0,73	1,45	4150-02.000	CHD013	1	88,10

1) Quotient de distribution pour 2,0 K env. 50 %.

2) Valeur Kv totale pour radiateur et bypass.

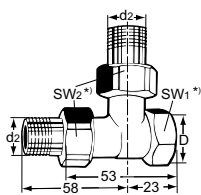

Pièce en T de bypass

Raccordement au radiateur à gauche ou droite

Connexion bypass	DN	D	d2	No d'article	GR	Cond	CHF/Pièce
DN 15 (1/2") Nipple fileté	15	Rp1/2	R1/2	4154-02.000	CHD013	1	32,20

*) SW1: 27mm, SW2: 30mm

Kvs = Débit en m³/h pour une perte de charge de 1 bar, la vanne étant complètement ouverte.

Kv [xp] max. 1 K / 2 K = débit en m³/h pour une perte de charge de 1 bar avec tête thermostatique.

Accessoires

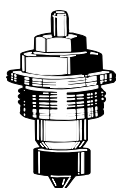

Rénovation des inserts thermostatiques

Pour les corps thermostatiques 3 voies dans les systèmes de chauffage avec 1 tuyau.

Le débit du circuit est conçu pour être distribué à 35% par le radiateur et 65% par le bypass.

Valeur Kv totale 2,40 [m³/h] (avec 2 K p-bande).

Schéma sur demande.

No d'article	GR	Cond	CHF/Pièce
4101-03.300	CHD013	10	23,90

Bagues à compression et autres accessoires, voir document « Accessoires pour robinets thermostatiques ».

Multi V

Robinet thermostatique avec clapet à pression

Multi-V est un robinet thermostatique avec la connexion HEIMEIER M30x1,5 et est utilisé pour la régulation de la température de chauffage et les systèmes de réfrigération avec tête thermostatique ou servomoteur, il peut également être utilisé comme contrôleur de température de retour. Le cône de la vanne est dépressurisé ce qui permet une haute différence de pression.



Caractéristiques techniques

Applications:

Installations de chauffage et de refroidissement

Fonctions:

Régulation
Arrêt

Dimensions:

DN 15-25

Classe de pression:

PN 16

Température:

Température de service maxi.: 120 °C.
Avec raccord à sertir: 110°C.
Température de service mini.: -10 °C

Matériaux:

Corps : Bronze
Joint du siège : Joint en EPDM, cône en laiton
Joint de l'axe : O-Ring en EPDM
Insert de la vanne : Laiton
Ressort: Acier inoxydable
Axe: Acier inoxydable

Marquage:

Corps: THE, PN 16, DN, flèche indiquant le sens du débit.

Tête thermostatique et actionneur:

- Tête thermostatique
- RTL contrôleur de la température de retour (voir accessoire)
- Servomoteur thermique EMO T, EMOtec
- Servomoteur TA-Slider 160 et EMO 3

Articles

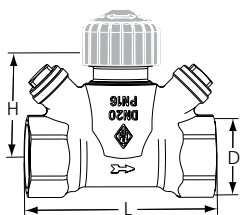

Avec taraudage

DN	D	L	H	Kvs	No d'article	GR	Cond	CHF/Pièce
15	R1/2	75	41	1,88	4800-02.000	CHD013	1	80,50
20	R3/4	80	43,5	3,57	4800-03.000	CHD013	1	83,40
25	R1	90	49	5,88	4800-04.000	CHD013	1	99,30

Accessoires

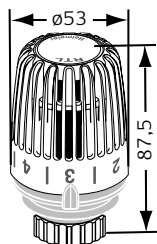

Tête thermostatique RTL spéciale pour Multi V pour le contrôle de la température de retour
Blanc RAL 9016.

Plage de réglage	No d'article	GR	Cond	CHF/Pièce
0 °C - 50 °C	6510-00.500	CHD013	20	63,70



Prise de pression

No d'article	GR	Cond	CHF/Pièce
52 179-009	CHD003	50	34,50

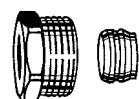

Raccord à compression

Pour tube cuivre ou acier de précision suivant norme DIN EN 1057/10305-1/2.

Raccord femelle Rp3/8 – Rp3/4.

Étanchéité métal/métal.

Laiton nickelé.

Pour les tubes de 0,8 – 1 mm d'épaisseur, prévoir des douilles de renfort. Observez les instructions du fabricant de tubes.

DN	Ø	No d'article	GR	Cond	CHF/Pièce
15 (1/2")	15	2201-15.351	CHD013	100	4,10
15 (1/2")	16	2201-16.351	CHD013	100	4,10
20 (3/4")	18	2201-18.351	CHD013	100	7,00

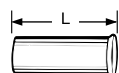

Douille de renfort

Pour tube cuivre ou acier de précision de 1 mm d'épaisseur.

Laiton.

Tube Ø	L	No d'article	GR	Cond	CHF/Pièce
15	26,0	1300-15.170	CHD013	1	3,60
16	26,3	1300-16.170	CHD013	1	3,60
18	26,8	1300-18.170	CHD013	1	3,60

Accessoires et pièces de rechange

pour robinetterie de radiateurs

Accessoires, pièces de rechange et pièces complémentaires pour corps thermostatés Eclipse, V-exact II, Calypso exact, Calypso, corps standards, pour circulation inversée, corps thermostatés 3 voies. Permet également de moderniser des corps de robinets par ex Radiett/Renovett et pour les anciens TA modèles, par exemple RVT, RVO.



Tête manuelle

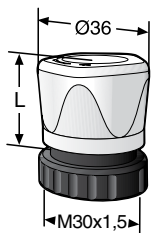

Volant manuel M30x1,5

Pour tous les corps de robinets thermostatés HEIMEIER.
Température de fluide maxi. 100 °C.

	L	No d'article	GR	Cond	CHF/Pièce
Avec écrou moleté					
Blanc RAL 9016	50	2001-00.325	CHD013	96	6,00
Avec écrou plastique					
Blanc RAL 9016	41	1303-01.325	CHD013	96	5,10

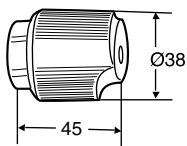

Volant manuel M28x1,5

Pour les anciens corps thermostatés TA.

Couleur	No d'article	GR	Cond	CHF/Pièce
Blanc	50 399-001	CHD003	30	20,20

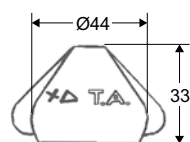

Volant manuel pour robinets manuels RVO-Ä, RVE-S

Livré avec vis de fixation. Cone sur tige.

Couleur	No d'article	GR	Cond	CHF/Pièce
Gris	50 199-004	CHD003	50	36,50

Dispositif de pré-réglage



Clé de réglage

Pour Eclipse. Couleur orange.

No d'article	GR	Cond	CHF/Pièce
3930-02.142	CHD013	1	5,00



Clé de réglage

Pour V-exact II à partir de 2012, Calypso F-exact et Vekolux.
Couleur gris.

No d'article	GR	Cond	CHF/Pièce
3670-01.142	CHD013	1	5,30



Clé de réglage

Pour corps thermostatiques V-exakt jusqu'à fin 2011 et F-exakt.

No d'article	GR	Cond	CHF/Pièce
3501-02.142	CHD013	1	5,00

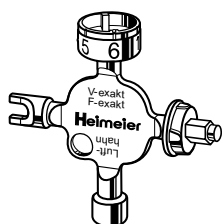

Clé universelle

Variante à la clé de réglage réf. 3501-02.142 pour le réglage des corps V-exakt jusqu'à fin 2011 / F-exakt, également pour la tête thermostatique B (réglage de température), réglage des raccords de retour Regulux, fermeture des vannes de raccordement Vekolux et purge des radiateurs.
Voir également le prospectus instructions de montage et d'utilisation.

No d'article	GR	Cond	CHF/Pièce
0530-01.433	CHD013	1	16,60

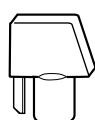

Clé de réglage des modèles RVO et STK

Lorsque la partie supérieure de la tige est en plastique, il faut utiliser la clé 52 187-003.

Pour vanne	Matériaux	No d'article	GR	Cond	CHF/Pièce
RVO, STK	Plastique	52 187-003	CHD003	50	13,30

Raccords de radiateur



Nipple fileté

Etanchéité conique. Laiton nickelé.

	No d'article	GR	Cond	CHF/Pièce
R 3/8	0121-01.010	CHD013	1	5,60
R 1/2	0121-02.010	CHD013	1	6,20
R 3/4	0121-03.010	CHD013	1	7,50

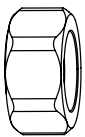

Raccord union

Laiton nickelé.

Vanne DN	No d'article	GR	Cond	CHF/Pièce
10 (3/8")	0121-01.011	CHD013	1	4,20
15 (1/2")	0121-02.011	CHD013	1	4,70
20 (3/4")	0121-03.011	CHD013	1	5,80

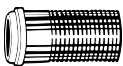

Mamelon fileté

Pour une adaptation de la longueur.

Laiton nickelé.

Longueur totale [mm]		No d'article	GR	Cond	CHF/Pièce
47,0	R 3/8	2201-01.010	CHD013	1	7,70
54,0	R 1/2	2201-02.010	CHD013	1	10,20
52,5	R 3/4	2201-03.010	CHD013	1	16,10



Mamelon fileté

Longueur normale.

Complètement fileté pour applications de dimensions réduites.

Laiton nickelé.

Longueur totale [mm]		No d'article	GR	Cond	CHF/Pièce
27,0	R 3/8	2202-01.010	CHD013	1	3,90
31,5	R 1/2	2202-02.010	CHD013	1	6,10

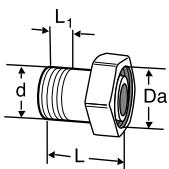

Douille droite avec écrou

(Raccord conique/sphérique)

DN	d	Da	L	L1	No d'article	GR	Cond	CHF/Pièce
10	R3/8	M22x1,5	25	8	50 701-510	CHD003	50	9,30
15	R1/2	M26x1,5	30	10	50 701-515	CHD003	50	6,80
15	R1/2	M22x1,5	25	10	50 701-516	CHD003	50	12,80
20	R3/4	M34x1,5	34	11	50 701-520	CHD003	50	15,10

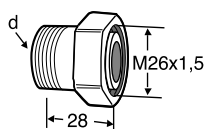

Raccord de radiateur

(Raccord conique/sphérique)

Fileté

d	Pour vanne	No d'article	GR	Cond	CHF/Pièce
R1/2	RADIETT-U	50 720-115	CHD003	50	16,90

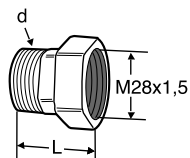

Raccord de radiateur sans tube d'insertion

(Raccord conique/sphérique)

d	L	Pour vanne	No d'article	GR	Cond	CHF/Pièce
R1/2*	35	RADIETT-S	50 721-115	CHD003	25	22,20

*) Inclus dans l'ensemble robinet complet No d'article 50 684-005

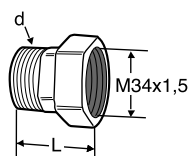

Raccord de radiateur sans tube d'insertion

(Pour joint plat)

d	L	Pour vanne	No d'article	GR	Cond	CHF/Pièce
R1/2	36	RENOVETT ARCU	50 721-915	CHD003	20	21,80

Raccords à bagues

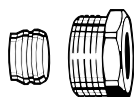

Raccord à compression

Pour tube cuivre ou acier de précision suivant norme DIN EN 1057/10305-1/2.

Raccord femelle Rp3/8 – Rp3/4.

Étanchéité métal/métal.

Laiton nickelé.

Pour les tubes de 0,8 – 1 mm d'épaisseur, prévoir des douilles de renfort. Observez les instructions du fabricant de tubes.

Tube Ø	DN	No d'article	GR	Cond	CHF/Pièce
12	10 (3/8")	2201-12.351	CHD013	100	4,10
15	15 (1/2")	2201-15.351	CHD013	100	4,10
16	15 (1/2")	2201-16.351	CHD013	100	4,10
18	20 (3/4")	2201-18.351	CHD013	100	7,00

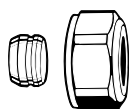

Raccord à compression

Pour tube cuivre ou acier de précision suivant norme DIN EN 1057/10305-1/2.

Pour raccord mâle G3/4 suivant norme DIN EN 16313 (Eurocone).

Étanchéité métal/métal.

Laiton nickelé.

Pour les tubes de 0,8 – 1 mm d'épaisseur, prévoir des douilles de renfort. Observez les instructions du fabricant de tubes.

Tube Ø	No d'article	GR	Cond	CHF/Pièce
12	3831-12.351	CHD013	1	6,30
15	3831-15.351	CHD013	1	6,30
16	3831-16.351	CHD013	1	6,30
18	3831-18.351	CHD013	1	6,30



Douille de renfort

Pour tube cuivre ou acier de précision de 1 mm d'épaisseur.
Laiton.

Tube Ø	L	No d'article	GR	Cond	CHF/Pièce
12	25,0	1300-12.170	CHD013	1	3,60
15	26,0	1300-15.170	CHD013	1	3,60
16	26,3	1300-16.170	CHD013	1	3,60
18	26,8	1300-18.170	CHD013	1	3,60

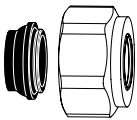

Raccord à compression

Pour tube cuivre ou acier suivant norme DIN EN 1057/10305-1/2 et tube en acier inoxydable.
Pour raccord mâle G3/4 suivant norme DIN EN 16313 (Eurocone).
Étanchéité par joint souple, maxi. 95°C.
Laiton nickelé.

Tube Ø	No d'article	GR	Cond	CHF/Pièce
15	1313-15.351	CHD013	100	7,00
18	1313-18.351	CHD013	100	7,00

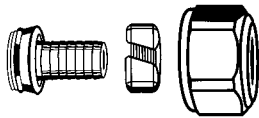

Raccord à compression

Pour tube PER suivant norme DIN 4726, ISO 10508. PE-X: DIN 16892/16893, EN ISO 15875;
PB: DIN 16968/16969.
Pour raccord mâle G3/4 suivant norme DIN EN 16313 (Eurocone).
Laiton nickelé.

Tube Ø	No d'article	GR	Cond	CHF/Pièce
14x2	1311-14.351	CHD013	100	9,30
16x2	1311-16.351	CHD013	100	8,60
17x2	1311-17.351	CHD013	100	8,60
18x2	1311-18.351	CHD013	100	8,60
20x2	1311-20.351	CHD013	100	9,30

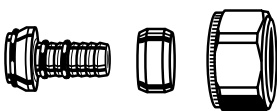

Raccord à compression

Pour tube multicouche suivant norme EN 16836.
Laiton nickelé.

	Tube Ø	No d'article	GR	Cond	CHF/Pièce
Raccord mâle G3/4 *)	16x2	1331-16.351	CHD013	100	10,80
Raccord femelle Rp1/2 *)	16x2	1335-16.351	CHD013	100	10,00

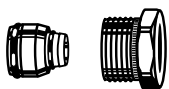

*) utilisable avec robinets à partir de 4.95

Raccords en S

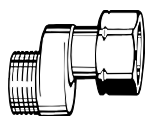

Raccord en S (baïonnette)

Pour l'adaptation aux différentes épaisseurs de tube, p. ex. lors du changement d'anciens robinets monotubes; **respectez le sens de circulation !**

Laiton nickelé.

	Entraxe [mm]	Longueur totale [mm]	No d'article	GR	Cond	CHF/Pièce
G3/4 x G3/4	11,5	43	1351-02.362	CHD013	2	20,00

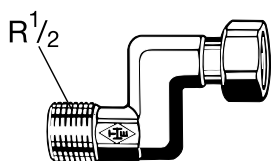

Raccord en S (baïonnette)

Pour l'adaptation aux différents écartements lors du changement de radiateurs.

Bronze nickelé.

Vanne DN	Entraxe [mm]	Longueur totale [mm]	No d'article	GR	Cond	CHF/Pièce
10 (3/8")	26	68	1353-01.362	CHD013	5	25,00
15 (1/2")	26	68	1353-02.362	CHD013	5	25,50
20 (3/4")	26	68	1353-03.362	CHD013	5	28,90

Autres raccords

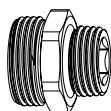

Mamelon

Pour l'utilisation de raccord femelle sur des robinets femelle.
Laiton nickelé.

	L	No d'article	GR	Cond	CHF/Pièce
G3/4 x R1/2	26	1321-12.083	CHD013	1	5,00



Nipple double

Pour l'assemblage de tubes en plastique, en cuivre, en acier de précision ou multicouche.
Laiton nickelé.

	No d'article	GR	Cond	CHF/Pièce
G3/4 x G3/4	1321-03.081	CHD013	1	6,80

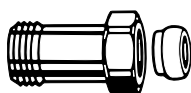

Raccord rallonge

Pour le raccordement de tubes plastiques, en cuivre, en acier de précision ou multicouche.
Pour robinets avec raccord fileté mâle G3/4.
Laiton nickelé.

	L	No d'article	GR	Cond	CHF/Pièce
G3/4 x G3/4	25	9713-02.354	CHD013	1	18,50
G3/4 x G3/4	50	9714-02.354	CHD013	1	26,20



Nipple de raccordement

Pour corps de robinet à raccord plats.



Vanne DN	Tube Ø	No d'article	GR	Cond	CHF/Pièce
Nipple fileté					
15 (1/2")	1/2"	4160-02.010	CHD013	1	3,40
20 (3/4")	3/4"	4160-03.010	CHD013	1	7,10

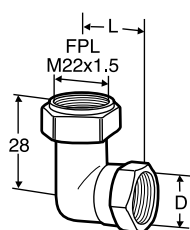

Raccord coudé

Ecrou tournant

D	L	No d'article	GR	Cond	CHF/Pièce
G1/2*	25	50 484-115	CHD003	50	48,80

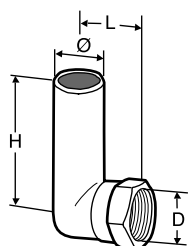

Raccord coudé

D	Ø	L	H	No d'article	GR	Cond	CHF/Pièce
G1/2*	16	25,5	200	74 214-001	CHD003	30	47,20

*) Adapté pour raccord KOMBI

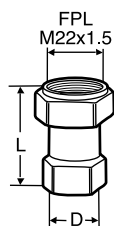
Raccord intermédiaire

Ecrou tournant

D	L	No d'article	GR	Cond	CHF/Pièce
G1/2	39	50 723-115	CHD003	50	44,00

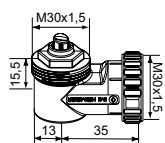
Autres

Connection d'angle M30x1,5

No d'article	GR	Cond	CHF/Pièce
7300-00.700	CHD013	1	16,10

Bague anti-vol

Pour tête thermostatique K.

Avec bague de sécurité.

Voir également le prospectus instructions de montage et d'utilisation.



No d'article	GR	Cond	CHF/Pièce
6020-01.347	CHD013	1	12,00

Bouchon de fermeture

Laiton, avec joint d'étanchéité, pour robinets thermostatiques, côté radiateur.

Vanne DN	No d'article	GR	Cond	CHF/Pièce
10 (3/8")	2001-01.314	CHD013	1	12,50
15 (1/2")	2001-02.314	CHD013	1	15,00

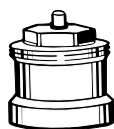
Rallonge de l'axe

Pour les corps de robinets thermostatiques M30x1,5.

L	No d'article	GR	Cond	CHF/Pièce
Laiton nickelé				
20	2201-20.700	CHD013	1	16,50
30	2201-30.700	CHD013	1	20,80
Plastique, noir				
15	2001-15.700	CHD013	1	5,70
30	2002-30.700	CHD013	1	6,30

Protection anti-déréglage

Ensemble capuchon et bague de retenue en plastique pour vannes avec raccord M30x1,5 pour tête thermostatique / vanne de réglage.

Empêche la manipulation du paramètre réglé.

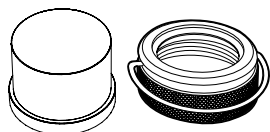

No d'article	GR	Cond	CHF/Pièce
52 164-100	CHD013	1	33,20

Pièces détachées et de rechange



Joint torique 3,9x1,8

Pour tous les HEIMEIER inserts thermostatiques.

	No d'article	GR	Cond	CHF/Pièce
	2001-02.014	CHD013	1	1,30

Presse étoupe

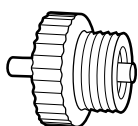

Pour vanne RVT

	No d'article	GR	Cond	CHF/Pièce
RVT 1985-	303 999-60	CHD003	1	10,20

Appareils

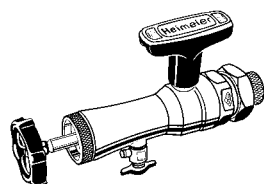

Appareil de montage

Pour remplacer les corps thermostatiques sans vidanger l'installation de chauffage. Convient pour robinets thermostatiques HEIMEIER à partir de la fin de l'année 1982, avec filetage de raccordement pour la tête thermostatique sur le corps de vanne, DN 10 à DN 20. Livré avec étui, boîte à vis et joints de rechange. Depuis 2013, équipé avec un volant noir, peut être utilisé pour le A-exact.

	No d'article	GR	Cond	CHF/Pièce
Appareil de montage	9721-00.000	CHD013	1	511,00

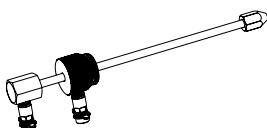

Outil de mesure de pression différentielle

Tige à utiliser avec l'outil de remplacement des mécanismes sous pression mesure à l'aide d'un TA-SCOPE.

	No d'article	GR	Cond	CHF/Pièce
	9790-01.890	CHD013	1	243,00

Mécanismes thermostatiques



Désignation « T » sur le corps de robinet, sans filetage de raccordement.



Filetage de raccordement pour la tête thermostatique sur le corps de robinet.

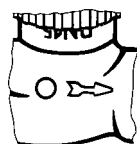

Ergot de marquage.



II Etiquette pour corps de robinets



II+ Etiquette pour corps de robinets

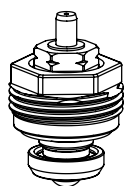

Standard

Presse étoupe marquage noir pour corps de robinets **marqués II, depuis 2012 etmarqués II+, depuis 2015**

Mécanismes thermostatiques de rechange Pour DN	No d'article	GR	Cond	CHF/Pièce
10, 15, 20	1302-02.300	CHD013	10	15,10

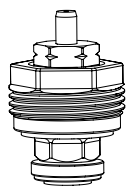

Insert pour débit inversé en cas de départ et retour inversés

Pour corps de robinets **marqués II, depuis 2012 etmarqués II+, depuis 2015**

Mécanismes thermostatiques de rechange Pour DN	No d'article	GR	Cond	CHF/Pièce
10, 15, 20	3850-02.300	CHD013	10	23,90

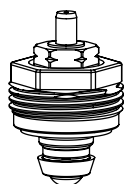

Standard

Presse-étoupes sans désignation de couleur

Mécanismes thermostatiques de rechange Pour DN	No d'article	GR	Cond	CHF/Pièce
A partir de fin 1982 jusqu'à fin 2011				
10, 15	2001-02.300	CHD013	10	18,40
20	2001-03.300	CHD013	10	17,90
Avec désignation T				
25	2001-04.299	CHD013	1	30,90

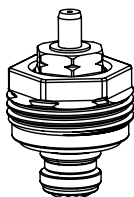

Mécanisme spécial pour circulation inversée

En cas de départ et retour inversés

Mécanismes thermostatiques de rechange Pour DN	No d'article	GR	Cond	CHF/Pièce
	2002-24.300	CHD013	1	52,70

Pour corps de robinets thermostatiques:

- Standard de fin 1982 à fin 2011, DN 10,15 DN 10, 15

- V-exact/F-exact de fin 1994 à fin 2011, DN 10-20

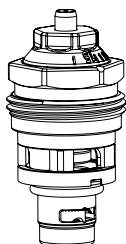

Insert avec limitation automatique du débit.

Pour vanne thermostatique avec marquage II+, dès 2015.

Insert pour transformation en robinet thermostatique Eclipse F Pour DN	No d'article	GR	Cond	CHF/Pièce
10, 15, 20	3930-02.300	CHD013	1	38,60

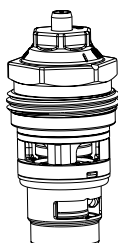

Insert Eclipse 300 avec limitation automatique du débit pour de grands radiateurs et à basse température

Pour les corps de vannes thermostatiques marqués «HF» (High Flow), à partir de 2021.

Insert pour transformation en robinet thermostatique Eclipse F Pour DN	No d'article	GR	Cond	CHF/Pièce
15	3951-00.300	CHD013	1	Sur demande

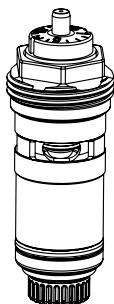

A-exact à équilibrage intégré

Mécanismes thermostatiques pour rechange Pour DN	No d'article	GR	Cond	CHF/Pièce
10, 15, 20	3901-02.300	CHD013	1	39,70

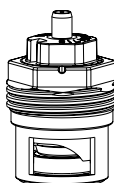

V-exact II avec pré réglage continu

Pour corps de robinets marqués II, depuis 2012 et marqués II+, depuis 2015

Insert pour transformation en robinet thermostatique Calypso exact Pour DN	No d'article	GR	Cond	CHF/Pièce
10, 15, 20	3700-02.300	CHD013	20	24,90



V-exact II avec pré réglage continu

Mécanisme spécial pour circulation inversée. En cas de départ et retour inversés.

Pour corps de robinets marqués II, depuis 2012 et marqués II+, depuis 2015

Retrofitting/ Replacement inserts Pour DN	No d'article	GR	Cond	CHF/Pièce
10, 15, 20	3700-24.300	CHD013	10	24,90

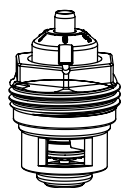
**V-exakt avec préréglage précis**

Pour corps de robinet thermostatique avec **ergot de marquage, à partir de 1994 jusqu'à fin 2011**. Avec étiquette jaune. Convient aussi pour les sens de circulation inversé.

Mécanismes thermostatiques pour transformation et rechange Pour DN	No d'article	GR	Cond	CHF/Pièce
10, 15 (Aussi pour DN 20 corps V-exakt)	3502-24.300	CHD013	1	23,90

**Préréglage**

Presse-étoupe coloré en blanc, **à partir de 1985 jusqu'en 1994**

Mécanismes thermostatiques de rechange Pour DN	No d'article	GR	Cond	CHF/Pièce
10, 15, 20	2101-02.299	CHD013	1	38,00

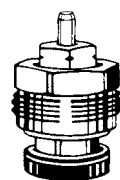
**Thermosiphon**

Mécanismes thermostatiques de rechange Pour DN	No d'article	GR	Cond	CHF/Pièce
Jusqu'à fin 1984. Presse-étoupe sans désignation de couleur				
15	2241-02.299	CHD013	1	24,90
À partir de 1985. Presse-étoupe coloré en bleu				
10, 15	2340-02.299	CHD013	1	21,30
Sans désignation de couleur				
20 ('05→), 25	2001-04.299	CHD013	1	30,90

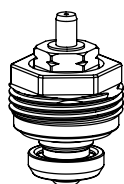
**Mikrotherm**

À partir de février 1985.

Pour les robinets manuels Mikrotherm, pour les corps de robinets **avec filetage de raccordement pour la tête thermostatique**.

Mécanismes thermostatiques pour transformation et rechange Pour DN	No d'article	GR	Cond	CHF/Pièce
Presse-étoupe coloré en noir				
10, 15	1302-02.300	CHD013	10	15,10
Sans désignation de couleur				
20	2001-03.300	CHD013	10	17,90

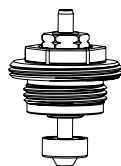
**Mikrotherm**

Ancien modèle, **jusqu'en février 1985**, pour les robinets manuels Mikrotherm, pour corps de vanne **avec désignation T**.

Mécanismes thermostatiques pour transformation et rechange Pour DN	No d'article	GR	Cond	CHF/Pièce
10, 15	4101-02.300	CHD013	10	17,20
20	4101-03.300	CHD013	10	23,90
25	2001-04.299	CHD013	1	30,90

Inserts thermostatiques TA

RVO, Radiett, Renovett, RVT, Radifix, Radiflex, AGA-TP, Thermal Perfect, S-74, RVE, RVE-S

Application:

Pour transformer un robinet manuel en robinet thermostatique, il suffit d'utiliser un adaptateur figurant ci-dessous. Ces adaptateurs sont spécialement conçus pour les têtes thermostatiques HEIMEIER/TA.

Matériaux:

Adaptateur: Laiton

Cône: EPDM

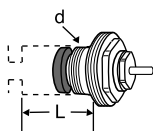

L = Profondeur de siège

Insert pour tête thermostatique – M30x1,5

Conçu pour la gamme de robinets	d	L	No d'article	GR	Cond	CHF/Pièce
RVO-A/m72-A DN 10-20 (après 1973)	M16x1	18,5	50 543-001	CHD003	25	52,90
S-74, RADIETT-U, RENOVETT-U	M16x1	18,5	50 543-001	CHD003	25	52,90
AGA-TP/Thermal Perfect	M16x1	18,5	50 543-001	CHD003	25	52,90
RADIFIX/RADIFLEX	M16x1	18,5	50 543-001	CHD003	25	52,90
RVT	M16x1	18,5	50 543-001	CHD003	25	52,90
RVT-F/RVT-F 2 S équerre inversé (avant 1986)	M16x1	18,5	50 543-001	CHD003	25	52,90
RVT-F/RVT-F 2 S droit	M16x1	18,5	50 543-001	CHD003	25	52,90
RADIETT-S, RENOVETT-S	M20x1	18,5	50 543-003	CHD003	25	52,90
RVO/RVO-HE DN 10** (avant 1973)	W19x19*	27	50 543-005	CHD003	25	28,20

Filetage pour tête thermostatique – M28x1,5

Conçu pour la gamme de robinets	d	L	No d'article	GR	Cond	CHF/Pièce
RVO-A/m72-A DN 10-20 (après 1973)	M16x1	18,5	50 343-001	CHD003	25	49,40
S-74, RADIETT-U, RENOVETT-U	M16x1	18,5	50 343-001	CHD003	25	49,40
AGA-TP/Thermal Perfect	M16x1	18,5	50 343-001	CHD003	25	49,40
RADIFIX/RADIFLEX	M16x1	18,5	50 343-001	CHD003	25	49,40
RVT	M16x1	18,5	50 343-001	CHD003	25	49,40
RVT-F/RVT-F 2 S équerre inversé (avant 1986)	M16x1	18,5	50 343-001	CHD003	25	49,40
RVT-F/RVT-F 2 S droit	M16x1	18,5	50 343-001	CHD003	25	49,40

*) Filets/pouces

) **Attention! Lors d'un remplacement de radiateur HE, la boucle de tuyaux pourrait être interrompue si le robinet n'est pas fixé de manière correcte.

Corps de robinet avec filetage pour thermostat

Conçu pour la gamme de robinets	d	L	No d'article	GR	Cond	CHF/Pièce
RVE, RVE-S	M18x1,5	26,5	50 343-002	CHD003	25	52,90

Multilux 4-Eclipse-Set Halo

à régulation de débit intégrée

Le robinet thermostatique Multilux 4-Eclipse intègre un régulateur de débit AFC technologie. Le réglage du débit souhaité s'effectue directement sur le corps en un tour de clé. Il est destiné aux installations de chauffage bitubes équipées de radiateurs à connexion deux points entraxe 50 mm située sous le radiateur: sèches-serviette, radiateurs décoratifs. Il est réversible et convient aux raccordements depuis le sol et le mur.



Caractéristiques techniques

Applications:

Installations de chauffage bitubes

Fonctions:

Régulation
Limitation du débit
Arrêt

Dimensions:

DN 15

Classe de pression:

PN 10

Température:

Température de service maxi.: 120 °C,
avec couvercle de protection 90 °C.
Température de service mini.: -10 °C

Plage de débit:

Le débit peut être ajusté dans la plage:
10-150 l/h.
Préréglage d'usine : Position de mise en service.

Pression différentielle (Δp_v):

Pression différentielle maxi.:
60 kPa (<30 dB(A))
Pression différentielle mini.:
10 – 100 l/h = 10 kPa
100 – 150 l/h = 15 kPa

Matériaux:

Corps de robinet : Bronze industriel résistant à la corrosion.
Joints toriques : caoutchouc EPDM
Clapet : caoutchouc EPDM
Ressort de rappel : Acier inoxydable
Mécanisme du robinet : Laiton, PPS (polyphénylène sulfure)
Tige : Tige en acier inoxydable avec étanchéité par double joint torique.
Habillage : ABS

Traitement de surface:

Corps de vanne en bronze et raccords nickelés.

Marquage:

THE, II+ Désignation.
Capuchon de protection orange.

Raccord de radiateur:

Adaptateurs pour raccords de radiateur R1/2 et G3/4. Tolérance de $\pm 1,0$ mm grâce aux écrous et adaptateurs spéciaux flexibles.

Raccordement des tuyauteries:

Raccord à compression (filetage mâle G3/4) pour tubes en PER, en cuivre, en acier de précision ou multicouche.

Raccord à la tête thermostatique et au servomoteur:

HEIMEIER M30x1.5

Tête thermostatique Halo:

Tête thermostatique Halo à volant gradué et thermostat à élément sensible liquide intégré. Grande puissance de réglage, hystérésis minimale, temps de fermeture optimal. Mode de régulation stable même en cas de variations mineures de la bande proportionnelle calculée (<1 K). Conforme à la norme EnEV et/ou DIN V 4701-10. Réglage de 8 à 28. Protection contre le gel. Plage de température de 6°C à 28°C.

Articles

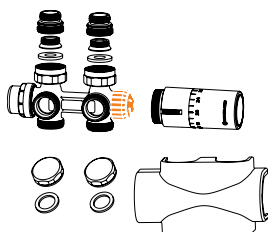

Kit Multilux 4-Eclipse

Le kit Multilux 4-Eclipse comprend les éléments suivants :

- corps de robinet thermostatique Multilux 4-Eclipse
- raccords R1/2
- raccords G3/4
- capuchons de protection pour raccord G3/4
- habillage blanc ou chromé
- tête thermostatique Halo blanche ou chromée

	No d'article	GR	Cond	CHF/Pièce
Blanc RAL 9016	9690-58.800	CHD013	1	133,00
Finition chrome	9690-59.800	CHD013	1	185,00

Accessoires



Clé de réglage

Pour Eclipse. Couleur orange.

	No d'article	GR	Cond	CHF/Pièce
	3930-02.142	CHD013	1	5,00

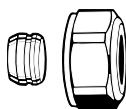

Raccord à compression

Pour tube cuivre ou acier de précision suivant norme DIN EN 1057/10305-1/2.

Pour raccord mâle G3/4 suivant norme DIN EN 16313 (Eurocone).

Étanchéité métal/métal.

Laiton nickelé.

Pour les tubes de 0,8 – 1 mm d'épaisseur, prévoir des douilles de renfort. Observez les instructions du fabricant de tubes.

Tube Ø	No d'article	GR	Cond	CHF/Pièce
12	3831-12.351	CHD013	1	6,30
15	3831-15.351	CHD013	1	6,30
16	3831-16.351	CHD013	1	6,30
18	3831-18.351	CHD013	1	6,30



Douilles de support

Pour tube en cuivre ou acier de précision à une épaisseur de paroi de 1 mm.

Tube Ø	L	No d'article	GR	Cond	CHF/Pièce
12	25,0	1300-12.170	CHD013	1	3,60
15	26,0	1300-15.170	CHD013	1	3,60
16	26,3	1300-16.170	CHD013	1	3,60
18	26,8	1300-18.170	CHD013	1	3,60

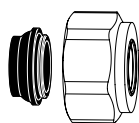

Raccord à compression

Pour tube cuivre ou acier suivant norme DIN EN 1057/10305-1/2 et tube en acier inoxydable.
 Pour raccord mâle G3/4 suivant norme DIN EN 16313 (Eurocone).
 Etanchéité par joint souple, maxi. 95°C.
 Laiton nickelé.

Tube Ø	No d'article	GR	Cond	CHF/Pièce
15	1313-15.351	CHD013	100	7,00
18	1313-18.351	CHD013	100	7,00



Raccord à compression

Pour tube multicouche, conformément à EN 16836.
 Pour raccord mâle G3/4, conformément à DIN EN 16313 (Eurocône).
 Laiton nickelé.

Tube Ø	No d'article	GR	Cond	CHF/Pièce
16x2	1331-16.351	CHD013	100	10,80

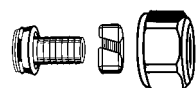

Raccord à compression

Pour tube PER suivant norme DIN 4726, ISO 10508. PE-X: DIN 16892/16893, EN ISO 15875;
 PB: DIN 16968/16969.
 Pour raccord mâle G3/4 suivant norme DIN EN 16313 (Eurocone).
 Laiton nickelé.

Tube Ø	No d'article	GR	Cond	CHF/Pièce
14x2	1311-14.351	CHD013	100	9,30
16x2	1311-16.351	CHD013	100	8,60
17x2	1311-17.351	CHD013	100	8,60
18x2	1311-18.351	CHD013	100	8,60
20x2	1311-20.351	CHD013	100	9,30

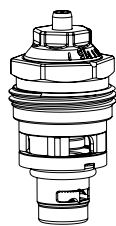

Remplacement de l'insert thermostatique

Avec limiteur de débit pour Eclipse.

No d'article	GR	Cond	CHF/Pièce
3930-02.300	CHD013	1	38,60

Multilux 4 – Set Halo

Avec raccordement en deux points, montage en équerre ou droit, pour raccords de radiateur R1/2 et G3/4 dans les installations bitubes et monotubes

Le kit Multilux 4 s'utilise dans les installations bitubes ou monotubes pour les radiateurs à raccordement en deux points par le bas, comme les radiateurs de salle de bains, les radiateurs universels, etc. L'entraxe des raccords est de 50 mm. Le kit Multilux 4 convient à un montage en équerre ou droit. La tête thermostatique peut être installée à gauche ou à droite. En cas de montage à droite, il suffit de remplacer le mécanisme thermostatique par le mécanisme de fermeture.



Caractéristiques techniques

Applications:

Installations de chauffage bitubes et monotubes

Fonctions:

Régulation
Réglage en continu
Arrêt

Dimensions:

DN 15

Classe de pression:

PN 10

Température:

Température de service maxi.: 120 °C, avec couvercle de protection 90 °C.
Température de service mini.: -10 °C

Matériaux:

Corps de robinet : Bronze industriel résistant à la corrosion.
Joints toriques : caoutchouc EPDM
Clapet : caoutchouc EPDM
Ressort de rappel : Acier inoxydable
Mécanisme du robinet : Laiton, PPS (polyphénylène sulfure)
L'ensemble du mécanisme thermostatique peut être remplacé avec l'outil IMI Heimeier sans qu'il soit nécessaire de purger l'installation.
Tige : Tige en acier inoxydable avec étanchéité par double joint torique. Le joint torique extérieur peut être remplacé sous pression.
Habillage : ABS

Traitement de surface:

Corps de vanne en bronze et raccords nickelés.

Marquage:

TAH et II+ Désignation. Capuchon de protection blanc.
Deux flèches horizontales à côté de la marque TAH sur les références 9690-42.000 et 9690-43.000.

Raccord de radiateur:

Adaptateurs pour raccords de radiateur R1/2 et G3/4. La plage de tolérance est de $\pm 1,0$ mm grâce à des écrous de raccordement spéciaux et à un système de garniture plate flexible permettant un montage exempt de contraintes.

Raccordement des tuyauteries:

Raccord à compression (filetage mâle G3/4) pour tubes en plastique, en cuivre, en acier de précision ou multicouche.

Raccord à la tête thermostatique:

M30x1.5

Tête thermostatique Halo:

Tête thermostatique Halo à volant gradué et thermostat à élément sensible liquide intégré. Grande puissance de réglage, hystérésis minimale, temps de fermeture optimal. Mode de régulation stable même en cas de variations mineures de la bande proportionnelle calculée (< 1 K). Conforme à la norme EnEV et/ou DIN V 4701-10. Réglage de 8 à 28. Protection contre le gel. Plage de température de 6°C à 28°C.

Articles

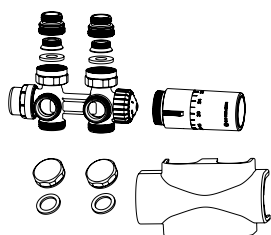

Kit Multilux 4

Le kit Multilux 4 HEIMEIER comprend les éléments suivants :

- corps de robinet thermostatique Multilux 4
- raccords R1/2
- raccords G3/4
- capuchons de protection pour raccord G3/4
- habillage
- tête thermostatique Halo

Adaptable bitube-monotube

	No d'article	GR	Cond	CHF/Pièce
Blanc RAL 9016	9690-42.800	CHD013	1	141,00
Finition chrome	9690-43.800	CHD013	1	198,00

Bitube

	No d'article	GR	Cond	CHF/Pièce
Blanc RAL 9016	9690-27.800	CHD013	1	146,00
Finition chrome	9690-28.800	CHD013	1	201,00

Accessoires



Clé de réglage

pour Multilux 4 et V-exact II.

	No d'article	GR	Cond	CHF/Pièce
	3670-01.142	CHD013	1	5,30

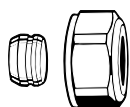

Raccord à compression

Pour tube cuivre ou acier de précision suivant norme DIN EN 1057/10305-1/2.

Pour raccord mâle G3/4 suivant norme DIN EN 16313 (Eurocone).

Étanchéité métal/métal.

Laiton nickelé.

Pour les tubes de 0,8 – 1 mm d'épaisseur, prévoir des douilles de renfort. Observez les instructions du fabricant de tubes.

Tube Ø	No d'article	GR	Cond	CHF/Pièce
12	3831-12.351	CHD013	1	6,30
15	3831-15.351	CHD013	1	6,30
16	3831-16.351	CHD013	1	6,30
18	3831-18.351	CHD013	1	6,30

Douilles de support

Pour tube en cuivre ou acier de précision à une épaisseur de paroi de 1 mm.



Tube Ø	L	No d'article	GR	Cond	CHF/Pièce
12	25,0	1300-12.170	CHD013	1	3,60
15	26,0	1300-15.170	CHD013	1	3,60
16	26,3	1300-16.170	CHD013	1	3,60
18	26,8	1300-18.170	CHD013	1	3,60

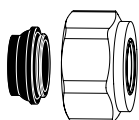

Raccord à compression

Pour tube cuivre ou acier suivant norme DIN EN 1057/10305-1/2 et tube en acier inoxydable.
 Pour raccord mâle G3/4 suivant norme DIN EN 16313 (Eurocone).
 Etanchéité par joint souple, maxi. 95°C.
 Laiton nickelé.

Tube Ø	No d'article	GR	Cond	CHF/Pièce
15	1313-15.351	CHD013	100	7,00
18	1313-18.351	CHD013	100	7,00



Raccord à compression

Pour tube multicouche, conformément à EN 16836.
 Pour raccord mâle G3/4, conformément à DIN EN 16313 (Eurocône).
 Laiton nickelé.

Tube Ø	No d'article	GR	Cond	CHF/Pièce
16x2	1331-16.351	CHD013	100	10,80



Raccord à compression

Pour tube PER suivant norme DIN 4726, ISO 10508. PE-X: DIN 16892/16893, EN ISO 15875;
 PB: DIN 16968/16969.
 Pour raccord mâle G3/4 suivant norme DIN EN 16313 (Eurocone).
 Laiton nickelé.

Tube Ø	No d'article	GR	Cond	CHF/Pièce
14x2	1311-14.351	CHD013	100	9,30
16x2	1311-16.351	CHD013	100	8,60
17x2	1311-17.351	CHD013	100	8,60
18x2	1311-18.351	CHD013	100	8,60
20x2	1311-20.351	CHD013	100	9,30



Mécanisme thermostatique

V-exact II avec pré réglage de précision.
 Pour corps de robinet thermostatique avec la désignation II+.

No d'article	GR	Cond	CHF/Pièce
3700-24.300	CHD013	10	24,90

RADIETT, RENOVETT

Robinetterie monotube (convertible en bitube)

Les robinets RADIETT-S/-U et RENOVETT (pour le secteur de la rénovation) permettent d'équilibrer et de régler la température ambiante avec un maximum de précision. Disponible en version monotube, avec possibilité de convertir en fonction bitube.



Caractéristiques techniques

Applications :

Installations de chauffage.
RADIETT : Pour le secteur du neuf
RENOVETT : Pour le secteur de la rénovation

Fonctions :

Régulation
Préréglage
Arrêt
Convertible en bitube

Classe de pression :

PN 10

Pression différentielle maxi. :

100 kPa = 1 bar

Pour éviter un fonctionnement bruyant, la pression différentielle maximale recommandée est de :

3 mCE = 30 kPa = 0,3 bar (pour tous les robinets)

Température :

Température de service maxi. : 120°C

Matériaux :

Corps : Laiton
Cône de réglage : Laiton
Tige revêtue de PTFE sur la partie supérieure.

Traitement de surface :

Nickelé

Marquage :

TA, RADIETT ou R-ETT et flèches de sens de débit.

Raccordement à la tête thermostatique :

M30x1,5

RADIETT

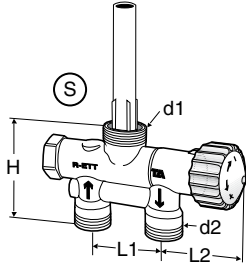

Raccordement inférieur

TA RADIETT-U/S74

Pour raccord FPL

Monotube

d1	d2	L1	L2	H	No d'article	GR	Cond	CHF/Pièce
M26x1,5	M22x1,5	40	40	60	50 670-005	CHD007	15	168,00

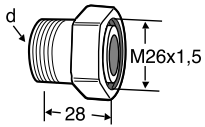

Raccord de radiateur

(Raccord conique/sphérique)

Fileté

d	Pour vanne	No d'article	GR	Cond	CHF/Pièce
R1/2	RADIETT-U	50 720-115	CHD003	50	16,90

S = Sphérique

Raccordement latéral

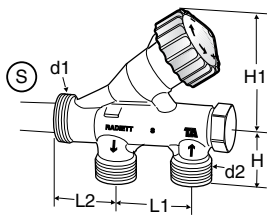

TA RADIETT-S

Pour raccord FPL

Monotube

d1	d2	L1	L2	H	H1	No d'article	GR	Cond	CHF/Pièce
M28x1,5	M22x1,5	40	31	27	58	50 680-005	CHD007	10	135,00

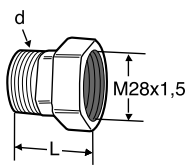

Raccord de radiateur sans tube d'insertion

(Raccord conique/sphérique)

d	L	Pour vanne	No d'article	GR	Cond	CHF/Pièce
R1/2*	35	RADIETT-S	50 721-115	CHD003	25	22,20

*) Inclus dans l'ensemble robinet complet No d'article 50 684-005

S = Sphérique

RENOVETT pour la rénovation

TA, AHA, NAF

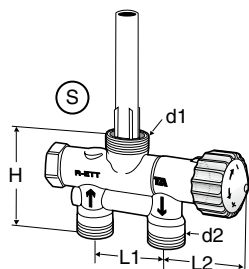

Raccordement inférieur

S74/RADIETT-U

Pour raccord FPL

Monotube

d1	d2	L1	L2	H	No d'article	GR	Cond	CHF/Pièce
M26x1,5	M22x1,5	40	40	60	50 670-005	CHD007	15	168,00

Raccord de radiateur

(Raccord conique/sphérique)

Fileté

d	Pour vanne	No d'article	GR	Cond	CHF/Pièce
R1/2	RADIETT-U	50 720-115	CHD003	50	16,90

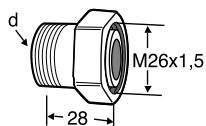

RVE

Femelle G1/2 pour KOMBI

Monotube

d1	d2	L1	L2	H	No d'article	GR	Cond	CHF/Pièce
M26x1,5	G1/2	35	40	65	50 683-005	CHD007	10	141,00

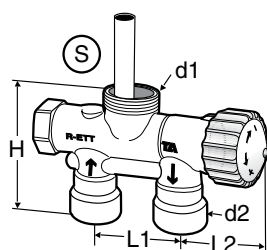

Raccord de radiateur

(Raccord conique/sphérique)

Fileté

d	Pour vanne	No d'article	GR	Cond	CHF/Pièce
R1/2	RADIETT-U	50 720-115	CHD003	50	16,90

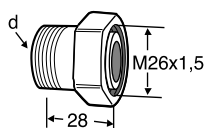

S = Sphérique

Raccordement latéral

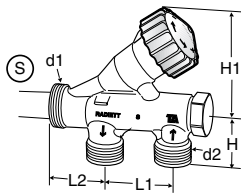

RADIETT-S

Pour raccord FPL

Monotube

d1	d2	L1	L2	H	H1	No d'article	GR	Cond	CHF/Pièce
M28x1,5	M22x1,5	40	31	27	58	50 680-005	CHD007	10	135,00

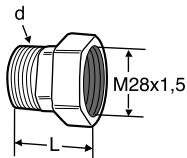

Raccord de radiateur sans tube d'insertion

(Raccord conique/sphérique)

d	L	Pour vanne	No d'article	GR	Cond	CHF/Pièce
R1/2*	35	RADIETT-S	50 721-115	CHD003	25	22,20

*) Inclus dans l'ensemble robinet complet No d'article 50 684-005

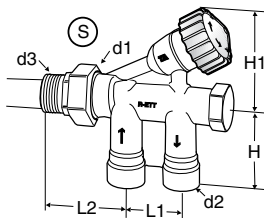

RVES

Avec raccord de radiateur

Femelle G1/2 pour KOMBI

Monotube

d1	d2	d3	L1	L2	H	H1	No d'article	GR	Cond	CHF/Pièce
M28x1,5	G1/2	R1/2	35	55	48	56	50 684-005	CHD007	10	154,00

S = Sphérique

ARCU

Raccordement inférieur

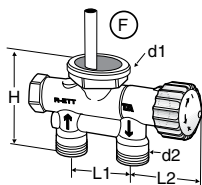

ACRU K 1000/K 1100

Pour raccord FPL

Monotube

d1	d2	L1	L2	H	No d'article	GR	Cond	CHF/Pièce
M34x1,5	M22x1,5	40	40	64	50 672-005	CHD007	10	135,00

Raccordement latéral

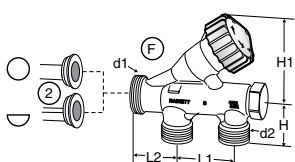

ARCU K 100

Pour raccord FPL

Monotube

d1	d2	L1	L2	H	H1	No d'article	GR	Cond	CHF/Pièce
M34x1,5	M22x1,5	40	27	29	58	50 681-005	CHD007	10	151,00

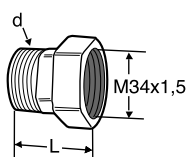

Raccord de radiateur sans tube d'insertion

(Pour joint plat)

d	L	Pour vanne	No d'article	GR	Cond	CHF/Pièce
R1/2	36	RENOVETT ARCU	50 721-915	CHD003	20	21,80

2 = Inversion entrée/sortie possible (2 différentes cannes d'injection font également partie de la livraison).

F = Aplani

Accessoires

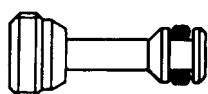

Bouchon, bitube

Pour robinets à raccord de dessous

	No d'article	GR	Cond	CHF/Pièce
Jaune	50 670-008	CHD003	1	18,50

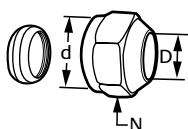

TA 372 Accouplement avec cone

D	d	N	No d'article	GR	Cond	CHF/Pièce
12	M22x1,5	25	53 372-412	CHD003	100	5,60
14	M22x1,5	25	53 372-414	CHD003	100	5,60
15	M22x1,5	25	53 372-415	CHD003	100	5,60
16	M22x1,5	25	53 372-416	CHD003	100	7,70
18	M22x1,5	25	53 372-418	CHD003	100	7,70

Bagues à compression et autres accessoires, voir document « Accessoires pour robinets thermostatiques ».

Mikrotherm

Robinets manuels pour radiateurs, avec pré-réglage

Le robinet manuel Mikrotherm de radiateur est utilisé dans des installations de chauffage à eau chaude avec circulateur, systèmes à circulation naturelle ou à vapeur basse pression. Le cône double de réglage rend possible l'équilibrage hydraulique.



Caractéristiques techniques

Applications:

Systèmes de chauffage.

Fonctions:

Régulation
Arrêt

Dimensions:

DN 10-32

Classe de pression :

PN 10

Température:

Température de service maxi.: 120°C,
vapeur à basse pression 110 °C / 0,5 bar.
Température de service mini.: -10°C

Matériaux :

Corps de robinet : Bronze.
Joints toriques : Caoutchouc EPDM.
Mécanisme du robinet : Laiton.
Volant manuel (DN 10-20) : PP
(Polypropylène), étanche avec film de protection, blanc RAL 9016.
Volant manuel (DN 25-32) : PA6.6 GF 30, laiton

Traitement de surface:

Le corps du robinet et les raccords sont nickelés.

Marquage:

THE, code pays, flèche de sens d'écoulement, DN. II+ - Désignation (DN 10 - DN 20).

Normes:

Cotes conformes à la norme DIN EN 215.

Raccordement des tuyauteries:

Le corps est conçu pour un raccordement à la tuyauterie fileté, ou avec des raccords de compression, à des tubes en acier de précision, en cuivre ou multicouche (DN 15 uniquement).

Articles

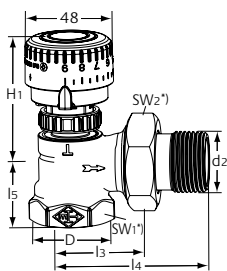
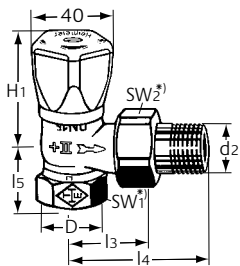

Equerre

DN	D	d2	I3	I4	I5	H1	Kvs	No d'article	GR	Cond	CHF/Pièce
10	Rp3/8	R3/8	26	52	23,5	58	1,70	0121-01.500	CHD013	20	33,00
15	Rp1/2	R1/2	29	58	27	58	2,44	0121-02.500	CHD013	20	33,00
20	Rp3/4	R3/4	34	66	29	58	2,66	0121-03.500	CHD013	20	43,80

Equerre

DN	D	d2	I3	I4	I5	H1	Kvs	No d'article	GR	Cond	CHF/Pièce
25	Rp1	R1	40	75	30,5	73	6,60	0121-04.500	CHD013	10	59,30
32	Rp1 1/4	R1 1/4	46	85	39	74	10,10	0121-05.500	CHD013	5	104,00

*) SW1: DN 10 = 22 mm, DN 15 = 27 mm, DN 20 = 32 mm, DN 25 = 41 mm, DN 32 = 49 mm

SW2: DN 10 = 27 mm, DN 15 = 30 mm, DN 20 = 37 mm, DN 25 = 47 mm, DN 32 = 52 mm
Kvs = Débit en m³/h pour une perte de charge de 1 bar, la vanne étant complètement ouverte.

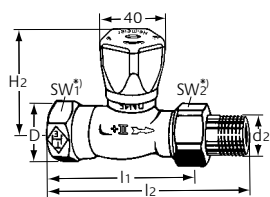
**Droit**

DN	D	d2	l1	l2	H2	Kvs	No d'article	GR	Cond	CHF/Pièce
10	Rp3/8	R3/8	59	85	56	1,70	0122-01.500	CHD013	20	34,30
15	Rp1/2	R1/2	66	95	56	2,44	0122-02.500	CHD013	20	34,30
20	Rp3/4	R3/4	74	106	58	2,66	0122-03.500	CHD013	20	45,60

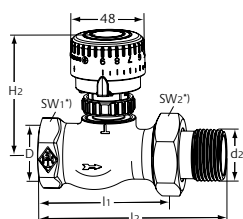
**Droit**

DN	D	d2	l1	l2	H2	Kvs	No d'article	GR	Cond	CHF/Pièce
25	Rp1	R1	84	118	73	6,20	0122-04.500	CHD013	10	61,70
32	Rp1 1/4	R1 1/4	95	135	74	8,90	0122-05.500	CHD013	5	109,00

*) SW1: DN 10 = 22 mm, DN 15 = 27 mm, DN 20 = 32 mm, DN 25 = 41 mm, DN 32 = 49 mm

SW2: DN 10 = 27 mm, DN 15 = 30 mm, DN 20 = 37 mm, DN 25 = 47 mm, DN 32 = 52 mm

Kvs = Débit en m³/h pour une perte de charge de 1 bar, la vanne étant complètement ouverte.

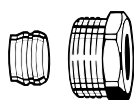
Accessoires**Raccord à compression**

Pour tube cuivre ou acier de précision suivant norme DIN EN 1057/10305-1/2.

Raccord femelle Rp3/8 – Rp3/4.

Étanchéité métal/métal.

Laiton nickelé.

Pour les tubes de 0,8 – 1 mm d'épaisseur, prévoir des douilles de renfort. Observez les instructions du fabricant de tubes.

Tube Ø	DN	No d'article	GR	Cond	CHF/Pièce
12	10 (3/8")	2201-12.351	CHD013	100	4,10
14	15 (1/2")	2201-14.351	CHD013	100	6,00
15	15 (1/2")	2201-15.351	CHD013	100	4,10
16	15 (1/2")	2201-16.351	CHD013	100	4,10
18	20 (3/4")	2201-18.351	CHD013	100	7,00

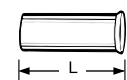
**Douille de support**

Pour tube cuivre ou acier de précision de 1 mm d'épaisseur.

Laiton.

Tube Ø	L	No d'article	GR	Cond	CHF/Pièce
12	25,0	1300-12.170	CHD013	1	3,60
15	26,0	1300-15.170	CHD013	1	3,60
16	26,3	1300-16.170	CHD013	1	3,60
18	26,8	1300-18.170	CHD013	1	3,60

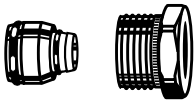

Raccord à compression

Pour tube multicouche suivant norme DIN 16836.

Raccord fileté femelle Rp1/2.

Laiton nickelé.

Tube Ø	No d'article	GR	Cond	CHF/Pièce
16 x 2	1335-16.351	CHD013	100	10,00

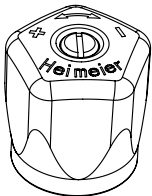

Tête Mikrotherm DN 10-20 (DN 25-32 jusqu'en 12.2019)

Avec écrou de raccordement.

Plastique, blanc RAL 9016.

Pour DN	No d'article	GR	Cond	CHF/Pièce
10 - 20 (3/8" - 3/4") depuis 04.1988	0122-02.327	CHD013	1	6,40
25 - 32 (1" - 1 1/4") depuis 04.1988 jusqu'à 12.2019				



Tête Mikrotherm DN 25-32 (depuis 01.2020)

avec raccordement M30x1,5.

Plastique, noir.

Pour DN	No d'article	GR	Cond	CHF/Pièce
25 - 32 (1" - 1 1/4") depuis 01.2020	5850-00.325	CHD013	1	Sur demande

Regulux

Raccord de retour pour radiateurs avec pré réglage et possibilité de vidange

Le Regulux est utilisé dans les systèmes de chauffage à eau chaude avec circulateur et systèmes de refroidissement. Il rend possible, le pré réglage, le vidage, le remplissage et la fermeture des radiateurs afin de réaliser des travaux de peinture ou d'entretien, sans avoir à interrompre le fonctionnement des autres radiateurs. Le cône de pré réglage qui est intégré dans le cône de fermeture permet un équilibrage hydraulique par un pré réglage.

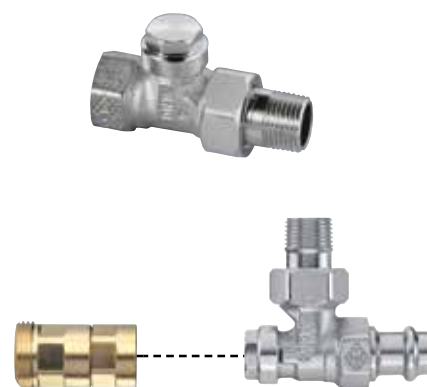

Caractéristiques techniques

Applications :

Systèmes de chauffage et refroidissement.

Fonctions:

Pré réglage à mémoire
Arrêt
Vidange
Remplissage

Dimensions :

DN 10-20

Classe de pression :

PN 10

Température:

Température de service maxi.: 120°C, et raccord à sertir 110°C.
Température de service mini.: -10°C

Matériaux :

Corps de robinet : Bronze industriel résistant à la corrosion
Mécanisme du robinet : Laiton
Tiges : Laiton
Joints toriques : EPDM

Traitement de surface :

Le corps du robinet et les raccords sont nickelés.

Marquage:

THE, DN

Normes:

Cotes conformes à la norme DIN 3842-1.

Raccordement des tuyauteries:

Le corps est conçu pour un raccordement à une tuyauterie fileté, ou avec des raccords à compression, à des tubes en acier, en cuivre ou multicouche (DN 15 uniquement).

Le raccordement aux tuyaux plastique est possible avec la version à fileté mâle équipée de raccords à compression appropriés.

Les versions à sertir avec raccord Viega (15 mm) et SC-Contur sont compatibles pour les tuyaux en cuivre, en acier inoxydable Viega Sanpress et en acier Prestabo.

Articles

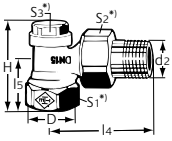

Equerre

DN	D	d2	I4	I5	H	Kvs	No d'article	GR	Cond	CHF/Pièce
10	Rp3/8	R3/8	52	22	50	1,31	0351-01.000	CHD013	20	18,30
15	Rp1/2	R1/2	58	26	54	1,31	0351-02.000	CHD013	20	19,90
20	Rp3/4	R3/4	65,5	28,5	56,5	1,31	0351-03.000	CHD013	20	25,90

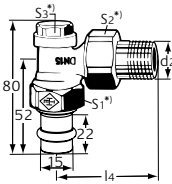

Equerre

Avec raccord à sertir Viegä 15mm.

DN	d2	I4	Kvs	No d'article	GR	Cond	CHF/Pièce
15	R1/2	58	1,31	0341-15.000	CHD013	20	29,00

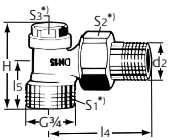

Modèle équerre

Avec filet mâle G 3/4

DN	d2	I4	I5	H	Kvs	No d'article	GR	Cond	CHF/Pièce
15	R1/2	58	26	54	1,31	0361-02.000	CHD013	20	13,70

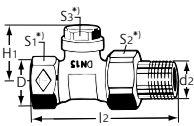

Droit

DN	D	d2	I2	H1	Kvs	No d'article	GR	Cond	CHF/Pièce
10	Rp3/8	R3/8	75	33,5	1,31	0352-01.000	CHD013	20	18,30
15	Rp1/2	R1/2	80	33,5	1,31	0352-02.000	CHD013	20	19,90
20	Rp3/4	R3/4	90,5	33,5	1,31	0352-03.000	CHD013	20	25,90

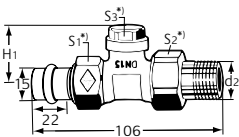

Droit

Avec raccord à sertir Viegä 15mm.

DN	d2	H1	Kvs	No d'article	GR	Cond	CHF/Pièce
15	R1/2	33,5	1,31	0342-15.000	CHD013	10	29,00

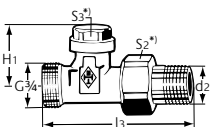

Modèle droit

Avec filet mâle G 3/4

DN	d2	I3	H1	Kvs	No d'article	GR	Cond	CHF/Pièce
15	R1/2	88	33,5	1,31	0414-02.000	CHD013	20	14,90

*) S1: DN10=22mm, DN15=27mm, DN20=32mm

S2: DN10=27mm, DN15=30mm, DN20=37mm

S3: DN10-20=19mm

Cotes conformes à la norme DIN 3842, série 1.

Kvs = Débit en m³/h pour une perte de charge de 1 bar, la vanne étant complètement ouverte.

Accessoires

Dispositif de vidange et de remplissage

Pour raccord de flexible 1/2".

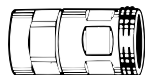

No d'article	GR	Cond	CHF/Pièce
0301-00.102	CHD013	1	19,80

Raccord à compression

Pour tube cuivre ou acier de précision suivant norme DIN EN 1057/10305-1/2.

Raccord femelle Rp3/8 – Rp3/4.

Etanchéité métal/métal.

Laiton nickelé.

Pour les tubes de 0,8 – 1 mm d'épaisseur, prévoir des douilles de renfort. Observez les instructions du fabricant de tubes.

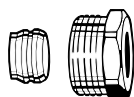

Tube Ø	DN	No d'article	GR	Cond	CHF/Pièce
12	10 (3/8")	2201-12.351	CHD013	100	4,10
15	15 (1/2")	2201-15.351	CHD013	100	4,10
16	15 (1/2")	2201-16.351	CHD013	100	4,10
18	20 (3/4")	2201-18.351	CHD013	100	7,00

Raccord à compression

Pour tube cuivre ou acier de précision suivant norme DIN EN 1057/10305-1/2.

Pour raccord mâle G3/4 suivant norme DIN EN 16313 (Eurocone).

Etanchéité métal/métal.

Laiton nickelé.

Pour les tubes de 0,8 – 1 mm d'épaisseur, prévoir des douilles de renfort. Observez les instructions du fabricant de tubes.

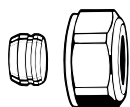

Tube Ø	No d'article	GR	Cond	CHF/Pièce
12	3831-12.351	CHD013	1	6,30
15	3831-15.351	CHD013	1	6,30
16	3831-16.351	CHD013	1	6,30
18	3831-18.351	CHD013	1	6,30

Douille de support

Pour tube cuivre ou acier de précision de 1 mm d'épaisseur.

Laiton.

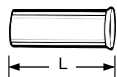

L	Ø	No d'article	GR	Cond	CHF/Pièce
25,0	12	1300-12.170	CHD013	1	3,60
26,0	15	1300-15.170	CHD013	1	3,60
26,3	16	1300-16.170	CHD013	1	3,60
26,8	18	1300-18.170	CHD013	1	3,60

Raccord à compression

Pour tube cuivre ou acier suivant norme DIN EN 1057/10305-1/2 et tube en acier inoxydable.

Pour raccord mâle G3/4 suivant norme DIN EN 16313 (Eurocone).

Etanchéité par joint souple, maxi. 95°C.

Laiton nickelé.

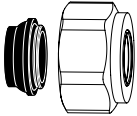

Tube Ø	No d'article	GR	Cond	CHF/Pièce
15	1313-15.351	CHD013	100	7,00
18	1313-18.351	CHD013	100	7,00

Raccord à compression

Pour tube PER, conformément à DIN 4726, ISO 10508.

PE-X: DIN 16892/16893, EN ISO 15875;

PB: DIN 16968/16969.

Raccord mâle G3/4, conformément à la norme EN 16313 (Eurocône).

Laiton nickelé.



Tube Ø	No d'article	GR	Cond	CHF/Pièce
14x2	1311-14.351	CHD013	100	9,30
16x2	1311-16.351	CHD013	100	8,60
17x2	1311-17.351	CHD013	100	8,60
18x2	1311-18.351	CHD013	100	8,60
20x2	1311-20.351	CHD013	100	9,30

Raccord à bague

Pour tube multicouche.

Laiton nickelé.



Tube Ø	No d'article	GR	Cond	CHF/Pièce
Raccord fileté mâle G3/4				
16x2	1331-16.351	CHD013	100	10,80
Raccord fileté femelle Rp1/2				
16x2 *)	1335-16.351	CHD013	100	10,00

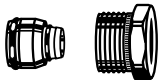

*) utilisable avec robinets à partir de 4.95

Regutec

Raccord de retour pour radiateurs

Le coude de réglage Regutec est utilisé dans les installations de chauffage à eau chaude avec circulateur et systèmes de conditionnement d'air.

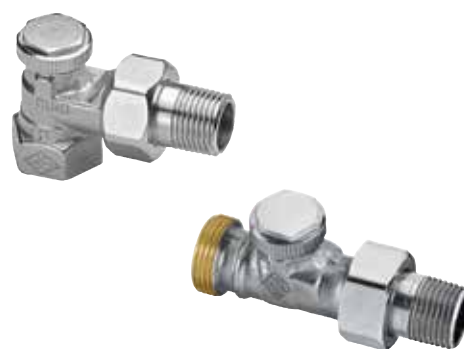

Caractéristiques techniques

Applications :

Systèmes de chauffage et refroidissement.

Fonctions:

Préréglage
Arrêt

Dimensions :

DN 10-20

Classe de pression :

PN 10

Température:

Température de service maxi.: 120°C, et raccord à sertir 110°C.
Température de service mini.: -10°C

Matériaux :

Corps de robinet : Bronze industriel résistant à la corrosion
Mécanisme du robinet : Laiton
Tiges : Laiton
Joints toriques : EPDM

Traitement de surface :

Le corps du robinet et les raccords sont nickelés.

Marquage:

THE, DN

Normes:

Cotes conformes à la norme DIN 3842-1.

Raccordement des tuyauteries:

Le corps est conçu pour un raccordement à une tuyauterie fileté, ou avec des raccords à compression, à des tubes en acier, en cuivre ou multicouche (DN 15 uniquement).

Le raccordement aux tuyaux plastique est possible avec la version à fileté mâle équipée de raccords à compression appropriés.

Les versions à sertir avec raccord Viega (15 mm) et SC-Contur sont compatibles pour les tuyaux en cuivre, en acier inoxydable Viega Sanpress et en acier Prestabo.

Articles

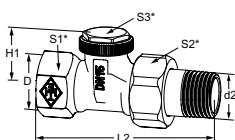
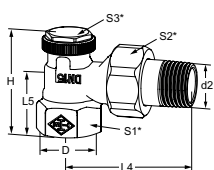

Equerre

DN	D	d2	I4	I5	H	Kvs	No d'article	GR	Cond	CHF/Pièce
10	Rp3/8	R3/8	52	22	43	1,68	0355-01.000	CHD013	20	12,50
15	Rp1/2	R1/2	58	26	47	1,74	0355-02.000	CHD013	20	13,50
20	Rp3/4	R3/4	65,5	28,5	49,5	1,93	0355-03.000	CHD013	20	21,00

Droit

DN	D	d2	I2	H1	Kvs	No d'article	GR	Cond	CHF/Pièce
10	Rp3/8	R3/8	75	26	1,68	0356-01.000	CHD013	20	12,50
15	Rp1/2	R1/2	80	26	1,74	0356-02.000	CHD013	20	13,50
20	Rp3/4	R3/4	90,5	26	1,93	0356-03.000	CHD013	20	21,00

*) S1: DN10=22mm, DN15=27mm, DN20=32mm

S2: DN10=27mm, DN15=30mm, DN20=37mm

S3: DN10-20=19mm

Kvs = Débit en m³/h pour une perte de charge de 1 bar, la vanne étant complètement ouverte.

Accessoires

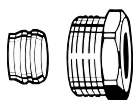

Raccord à compression

Pour tube cuivre ou acier de précision suivant norme DIN EN 1057/10305-1/2.

Raccord femelle Rp3/8 – Rp3/4.

Étanchéité métal/métal.

Laiton nickelé.

Pour les tubes de 0,8 – 1 mm d'épaisseur, prévoir des douilles de renfort. Observez les instructions du fabricant de tubes.

Tube Ø	DN	No d'article	GR	Cond	CHF/Pièce
12	10 (3/8")	2201-12.351	CHD013	100	4,10
15	15 (1/2")	2201-15.351	CHD013	100	4,10
16	15 (1/2")	2201-16.351	CHD013	100	4,10
18	20 (3/4")	2201-18.351	CHD013	100	7,00

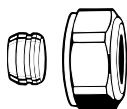

Raccord à compression

Pour tube cuivre ou acier de précision suivant norme DIN EN 1057/10305-1/2.

Pour raccord mâle G3/4 suivant norme DIN EN 16313 (Eurocone).

Étanchéité métal/métal.

Laiton nickelé.

Pour les tubes de 0,8 – 1 mm d'épaisseur, prévoir des douilles de renfort. Observez les instructions du fabricant de tubes.

Tube Ø	No d'article	GR	Cond	CHF/Pièce
12	3831-12.351	CHD013	1	6,30
15	3831-15.351	CHD013	1	6,30
16	3831-16.351	CHD013	1	6,30
18	3831-18.351	CHD013	1	6,30



Douille de support

Pour tube cuivre ou acier de précision de 1 mm d'épaisseur.

Laiton.

L	Ø	No d'article	GR	Cond	CHF/Pièce
25,0	12	1300-12.170	CHD013	1	3,60
26,0	15	1300-15.170	CHD013	1	3,60
26,3	16	1300-16.170	CHD013	1	3,60
26,8	18	1300-18.170	CHD013	1	3,60

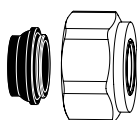

Raccord à compression

Pour tube cuivre ou acier suivant norme DIN EN 1057/10305-1/2 et tube en acier inoxydable.

Pour raccord mâle G3/4 suivant norme DIN EN 16313 (Eurocone).

Étanchéité par joint souple, maxi. 95°C.

Laiton nickelé.

Tube Ø	No d'article	GR	Cond	CHF/Pièce
15	1313-15.351	CHD013	100	7,00
18	1313-18.351	CHD013	100	7,00

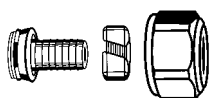

Raccord à compression

Pour tube PER, conformément à DIN 4726, ISO 10508.

PE-X: DIN 16892/16893, EN ISO 15875;

PB: DIN 16968/16969.

Raccord mâle G3/4, conformément à la norme EN 16313 (Eurocône).

Laiton nickelé.

Tube Ø	No d'article	GR	Cond	CHF/Pièce
14x2	1311-14.351	CHD013	100	9,30
16x2	1311-16.351	CHD013	100	8,60
17x2	1311-17.351	CHD013	100	8,60
18x2	1311-18.351	CHD013	100	8,60
20x2	1311-20.351	CHD013	100	9,30

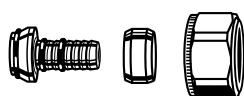

Raccord à bague

Pour tube multicouche.

Laiton nickelé.

Tube Ø	No d'article	GR	Cond	CHF/Pièce
Raccord fileté mâle G3/4				
16x2	1331-16.351	CHD013	100	10,80
Raccord fileté femelle Rp1/2				
16x2 *)	1335-16.351	CHD013	100	10,00

*) utilisable avec robinets à partir de 4.95

Multilux V Eclipse

À régulation de débit intégrée pour radiateur avec insert intégré et radiateur de salle de bain de chauffage bitube

Multilux V Eclipse se raccorde en partie basse des radiateurs bitubes, tels que des radiateurs design de salle de bain ou standard avec insert thermostatique. Destiné également aux radiateurs avec insert intégré, Multilux V Eclipse sera ainsi utilisé comme un corps thermostatique sans tête thermostatique. Le corps thermostatique possède un limiteur de débit intégré unique qui supprime les surdébits. Le débit requis peut être réglé directement sur l'insert. Le débit ajusté ne sera jamais dépassé même en cas de changement de régulation des autres radiateurs, dues à la fermeture des robinets thermostatiques, ou lors de la mise en chauffe matinale. Le corps thermostatique contrôle le débit indépendamment de la pression différentielle. Par conséquent, des calculs compliqués pour déterminer les réglages ne sont pas nécessaires. L'entraxe des raccords du corps thermostatique est de 50 mm. L'insert thermostatique et la vis de fermeture sont interchangeables. Par conséquent, le corps thermostatique est adaptée pour une installation à gauche ou à droite du radiateur.



Caractéristiques techniques

Applications :

Installations de chauffage bitube

Fonctions:

Régulation
Limitation du débit
Arrêt
Vidange
Remplissage

Dimensions:

DN 15

Classe de pression:

PN 10

Température:

Température de service maxi: 120 °C, avec couvercle de protection 90 °C.
Température de service mini: -10 °C

Plage de débit:

Le débit peut être ajusté dans la plage: 10-150 l/h.
Préréglage d'usine : Position de mise en service.

Pression différentielle (ΔpV):

Pression différentielle maxi:
60 kPa (<30 dB(A))
Pression différentielle mini:
10 – 100 l/h = 10 kPa
100 – 150 l/h = 15 kPa

Matériaux:

Corps de robinet : Bronze industriel résistant à la corrosion.
Joints toriques : caoutchouc EPDM
Clapet : caoutchouc EPDM
Ressort de rappel : Acier inoxydable
Mécanisme du robinet : Laiton, PPS (polyphénylène sulfure)
Le mécanisme thermostatique peut être remplacé sous pression avec l'outil HEIMEIER.
Tige : Tige en acier inoxydable avec étanchéité par double joint torique.
Habillage : ABS

Traitement de surface:

Le corps du robinet et les raccords sont nickelés.

Marquage:

THE, II+ Désignation.
Capuchon de protection orange.

Raccord de radiateur:

Adaptateurs pour raccords de radiateur R1/2 et G3/4. Tolérance de $\pm 1,0$ mm grâce aux écrous et adaptateurs spéciaux flexibles.

Raccordement des tuyauteries:

Raccord à compression (filetage mâle G3/4) pour tubes en PER, en cuivre, en acier de précision ou multicouche.

Raccord à la tête thermostatique et au servomoteur:

HEIMEIER M30x1.5

Articles

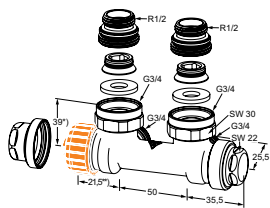

Modèle équerre

Tarudage femelle

Raccord corps de chauffe	Plage de débit [l/h]	No d'article	GR	Cond	CHF/Pièce
Rp1/2 / G3/4	10-150	3866-02.000	CHD013	1	105,00

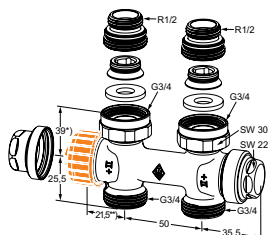

Modèle droit

Tarudage femelle

Raccord corps de chauffe	Plage de débit [l/h]	No d'article	GR	Cond	CHF/Pièce
Rp1/2 / G3/4	10-150	3865-02.000	CHD013	1	109,00

*) Surface d'appui bord supérieur du joint.

**) Valeur à la surface d'appui de la tête thermostatique ou du moteur.

Accessoires

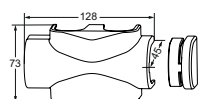

Habillage

En plastique.

Pour modèle coudé et droit.

Couleur	No d'article	GR	Cond	CHF/Pièce
blanc RAL 9016	3850-50.553	CHD013	5	6,00



Clé de réglage

Pour Eclipse. Couleur orange.

No d'article	GR	Cond	CHF/Pièce
3930-02.142	CHD013	1	5,00



Dispositif de vidange et de remplissage

Pour raccord de flexible 1/2".

No d'article	GR	Cond	CHF/Pièce
0301-00.102	CHD013	1	19,80

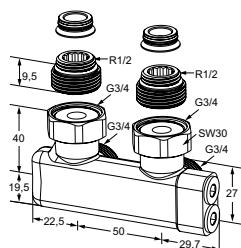

Pièce d'inversion Equerre

Pour inverser l'aller et le retour. Raccordement Rp1/2 et G3/4, joint plat, avec obturateur, pour systèmes bitubes, pour empêcher les conduites de raccordement de se croiser. Laiton nické.

Raccordement	No d'article	GR	Cond	CHF/Pièce
G3/4 / R1/2	0541-50.000	CHD013	1	Sur demande

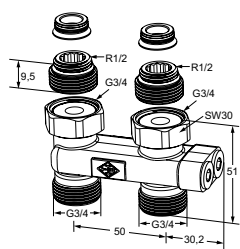

Pièce d'inversion Droite

Pour inverser l'aller et le retour. Raccordement Rp1/2 et G3/4, joint plat, avec obturateur, pour systèmes bitubes, pour empêcher les conduites de raccordement de se croiser. Laiton nickelé.

Raccordement	No d'article	GR	Cond	CHF/Pièce
G3/4 / R1/2	0542-50.000	CHD013	1	Sur demande

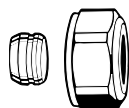

Raccord à compression

Pour tube cuivre ou acier de précision suivant norme DIN EN 1057/10305-1/2.

Pour raccord mâle G3/4 suivant norme DIN EN 16313 (Eurocone).

Étanchéité métal/métal.

Laiton nickelé.

Pour les tubes de 0,8 – 1 mm d'épaisseur, prévoir des douilles de renfort. Observez les instructions du fabricant de tubes.

Tube Ø	No d'article	GR	Cond	CHF/Pièce
12	3831-12.351	CHD013	1	6,30
15	3831-15.351	CHD013	1	6,30
16	3831-16.351	CHD013	1	6,30
18	3831-18.351	CHD013	1	6,30

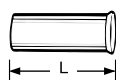

Douilles de support

Pour tube en cuivre ou acier de précision à une épaisseur de paroi de 1 mm.

Tube Ø	L	No d'article	GR	Cond	CHF/Pièce
12	25,0	1300-12.170	CHD013	1	3,60
15	26,0	1300-15.170	CHD013	1	3,60
16	26,3	1300-16.170	CHD013	1	3,60
18	26,8	1300-18.170	CHD013	1	3,60

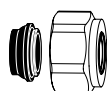

Raccord à compression

Pour tube cuivre ou acier suivant norme DIN EN 1057/10305-1/2 et tube en acier inoxydable.

Pour raccord mâle G3/4 suivant norme DIN EN 16313 (Eurocone).

Étanchéité par joint souple, maxi. 95°C.

Laiton nickelé.

Tube Ø	No d'article	GR	Cond	CHF/Pièce
15	1313-15.351	CHD013	100	7,00
18	1313-18.351	CHD013	100	7,00



Raccord à compression

Pour tube multicouche, conformément à EN 16836.

Pour raccord mâle G3/4, conformément à DIN EN 16313 (Eurocône).

Laiton nickelé.

Tube Ø	No d'article	GR	Cond	CHF/Pièce
16x2	1331-16.351	CHD013	100	10,80

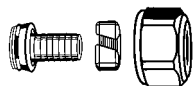

Raccord à compression

Pour tube PER suivant norme DIN 4726, ISO 10508. PE-X: DIN 16892/16893, EN ISO 15875; PB: DIN 16968/16969.

Pour raccord mâle G3/4 suivant norme DIN EN 16313 (Eurocone).

Laiton nickelé.

Tube Ø	No d'article	GR	Cond	CHF/Pièce
14x2	1311-14.351	CHD013	100	9,30
16x2	1311-16.351	CHD013	100	8,60
17x2	1311-17.351	CHD013	100	8,60
18x2	1311-18.351	CHD013	100	8,60
20x2	1311-20.351	CHD013	100	9,30

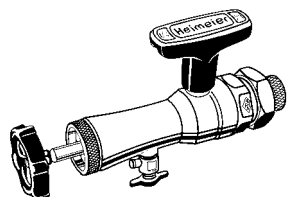

Appareil de remplacement du mécanisme sous pression

Complet avec mallette, clé à tube et joints de réserve pour le changement de mécanismes thermostatiques sans vidange de l'installation (pour DN 10 à DN 20).

	No d'article	GR	Cond	CHF/Pièce
Appareil de montage	9721-00.000	CHD013	1	511,00

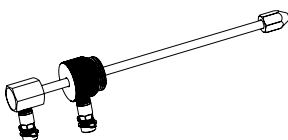

Outil de mesure de pression différentielle

Tige à utiliser avec l'outil de remplacement des mécanismes sous pression mesure à l'aide d'un TASCOSCOPE.

	No d'article	GR	Cond	CHF/Pièce
	9790-01.890	CHD013	1	243,00

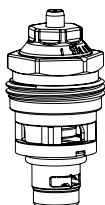

Remplacement de l'insert thermostatique

Avec limiteur de débit pour Eclipse.

	No d'article	GR	Cond	CHF/Pièce
	3930-02.300	CHD013	1	38,60

Vanne mélangeuse trois voies



Pour installations de chauffage et de réfrigération

Vanne 3 voies mélangeuse pour les installations de chauffage ou de refroidissement.

Caractéristiques techniques

Applications :

Systèmes de chauffage et refroidissement.

Fonctions :

Débit du mélange

Dimensions :

DN 15-32

Classe de pression :

PN 10

Pression différentielle de maxi. (ΔpV) :

DN 15: 120 kPa = 1.20 bar
 DN 20: 75 kPa = 0.75 bar
 DN 25: 50 kPa = 0.50 bar
 DN 32: 25 kPa = 0.25 bar

Température :

Température de service maxi. : 120 °C, avec couvercle de protection ou servomoteur 100 °C.
 Température de service mini. : 2 °C

Matériaux :

Corps de robinet : Bronze industriel résistant à la corrosion.
 Joints toriques : Caoutchouc EPDM
 Clapet : caoutchouc EPDM
 Ressort de rappel : Acier inoxydable
 Mécanisme du robinet : Laiton
 Tige : Tige en acier inoxydable avec étanchéité par double joint torique. Le joint torique extérieur peut être remplacé sous pression.

Marquage :

THE, DN, PN, code pays, flèche de sens d'écoulement, marquage des voies (A, B, AB).
 Couvercle protecteur noir.

Raccordement des tuyauteries :

Raccords à visser ou à braser. Joint plat.

Raccord à la tête thermostatique et au servomoteur :

HEIMEIER M30x1,5

Articles

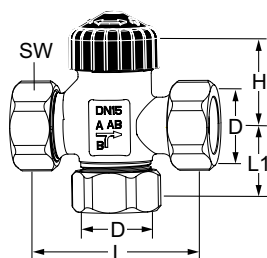

Vanne à trois voies

(capuchon de protection noir)

Joint plat

DN	D	L	L1	H	SW	Kvs	No d'article	GR	Cond	CHF/Pièce
15	G3/4	62	25,5	26,0	30	2,50	4170-02.000	CHD013	5	112,00
20	G1	71	35,5	31,0	37	3,50	4170-03.000	CHD013	5	125,00
25	G1 1/4	84	42,0	33,5	47	4,60	4170-04.000	CHD013	5	154,00
32	G1 1/2	98	49,0	33,5	52	6,40	4170-05.000	CHD013	5	251,00

SW = Ouverture de clé

Accessoires – Pour joint plat

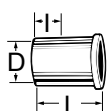
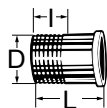

Douille de raccordement pour vannes à 3 voies joint plat

Vanne DN	D	L	I	No d'article	GR	Cond	CHF/Pièce
Douille à visser							
15 (1/2")	R1/2	27,5	13,2	4160-02.010	CHD013	1	3,40
20 (3/4")	R3/4	30,5	14,5	4160-03.010	CHD013	1	7,10
25 (1")	R1	33,0	16,8	4160-04.010	CHD013	1	10,50
32 (1 1/4")	R1 1/4	36,5	19,1	4160-05.010	CHD013	1	18,20

Vanne diviseuse trois voies

Pour installations de chauffage et de refroidissement

Vanne 3 voies diviseuse thermostatizable pour les installations de chauffage et de refroidissement.



Caractéristiques techniques

Applications :

Systèmes de chauffage et refroidissement.

Fonctions :

Régulation du débit

Dimensions :

DN 15-25

Classe de pression :

PN 10

Pression différentielle de maxi. (ΔpV) :

DN 15 : 120 kPa = 1.20 bar

DN 20 : 75 kPa = 0.75 bar

DN 25 : 50 kPa = 0.50 bar

Température :

Température de service maxi. : 120 °C, avec couvercle de protection ou servomoteur 100 °C.

Température de service mini. : 2 °C

Vapeur à basse pression : 110 °C / 0,5 bar.

Matériaux :

Corps de robinet : Bronze industriel résistant à la corrosion.

Joints toriques : Caoutchouc EPDM

Clapet : caoutchouc EPDM

Ressort de rappel : Acier inoxydable

Mécanisme du robinet : Laiton

Tige : Tige en acier inoxydable avec étanchéité par double joint torique. Le joint torique extérieur peut être remplacé sous pression.

Marquage :

THE, DN, PN, code pays, flèche de sens d'écoulement, marquage des voies (I, II, III).

Couvercle protecteur noir.

Raccordement des tuyauteries :

Raccords à visser ou à braser. Joint plat.

Raccord à la tête thermostatique et au servomoteur :

HEIMEIER M30x1,5

Articles

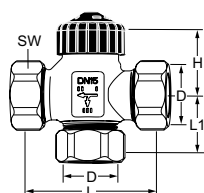

Vanne diviseuse à trois voies

Joint plat

DN	D	L	L1	H	SW	Kvs	No d'article	GR	Cond	CHF/Pièce
15	G3/4	62	25,5	26,0	30	2,47	4160-02.000	CHD013	5	112,00
20	G1	71	35,5	31,0	37	3,48	4160-03.000	CHD013	5	125,00
25	G1 1/4	84	42,0	33,5	47	5,12	4160-04.000	CHD013	5	153,00

SW = Ouverture de clé

Accessoires – Pour joint plat

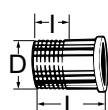

Douille de raccordement pour vannes à 3 voies joint plat

Vanne DN	D	L	I	No d'article	GR	Cond	CHF/Pièce
Douille à visser							
15 (1/2")	R1/2	27,5	13,2	4160-02.010	CHD013	1	3,40
20 (3/4")	R3/4	30,5	14,5	4160-03.010	CHD013	1	7,10
25 (1")	R1	33,0	16,8	4160-04.010	CHD013	1	10,50

Hydrolux

Soupape différentielle avec valeur de réglage directement visible

L' Hydrolux est une soupape différentielle à commande proportionnelle présentant une faible dérive proportionnelle.



Caractéristiques techniques

Applications :

Systèmes de chauffage et refroidissement.

Fonctions:

Décharge proportionnelle
Pression différentielle réglable (Δp)

Dimensions:

DN 20-32

Classe de pression:

PN 16

Plage de réglage:

50-500 mbar (5-50 kPa).

Ajusté et pré-réglé en usine sur 200 mbar (20 kPa).

300-1800 mbar (30-180kPa).

Ajusté et pré-réglé en usine sur 300 mbar (30 kPa).

Débit calorifique maxi. conseillé (V):

DN 20: 2,0 m³/h

DN 25: 3,5 m³/h

DN 32: 7,0 m³/h

Débit calorifique maxi. (Q):

à Δt 20 K / 10 K

DN 20: 46,5 / 23,3 kW

DN 25: 81,4 / 40,7 kW

DN 32: 162,8 / 81,4 kW

Température :

Température de service maxi. : 120°C

Température de service mini. : -10°C

Matériaux :

Corp : Bronze résistant à la corrosion

Joints toriques : EPDM

Clapet : EPDM

Ressort : Acier inoxydable

Mécanisme du robinet : Laiton

Tige : Laiton

Poignée : PA6.6 GF30

Marquage:

Corps: THE, PN, DN et flèche de sens de débit.

Poignée: Heimeier, DN

Raccordement des tuyauteries:

Connexions côté entrée du manchon, côté sortie manchon ou raccord à joint plat.

Filetage selon DIN 2999.

Plage de réglage 50-500 mbar (5-50 kPa)

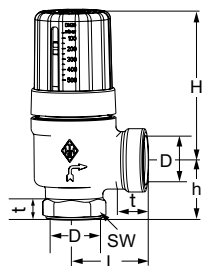

Filetage femelle

DN	D	L	H	h	SW1	Débit calorifique maxi. conseillé V [m³/h]	No d'article	GR	Cond	CHF/Pièce
20	Rp3/4	40	85	32	32	2,0	5501-03.000	CHD013	5	84,20
25	Rp1	48	90	37	39	3,5	5501-04.000	CHD013	5	109,00
32	Rp1 1/4	55	90	46	50	7,0	5501-05.000	CHD013	5	127,00

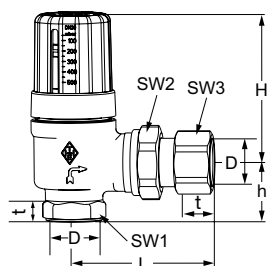

Raccord à joint plat

DN	D	L	H	h	SW1	SW2	SW3	Débit calorifique maxi. conseillé V [m³/h]	No d'article	GR	Cond	CHF/Pièce
20	Rp3/4	77	85	32	32	37	32	2,0	5503-03.000	CHD013	5	99,50
25	Rp1	90	90	37	39	47	41	3,5	5503-04.000	CHD013	5	133,00

Plage de réglage 300-1800 mbar (30-180 kPa)

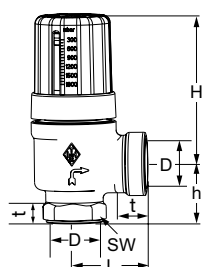

Filetage femelle

DN	D	L	H	h	SW1	Débit calorifique maxi. conseillé V [m³/h]	No d'article	GR	Cond	CHF/Pièce
20	Rp3/4	40	85	32	32	2,0	5501-13.000	CHD013	5	129,00
32	Rp1 1/4	55	90	46	50	7,0	5501-15.000	CHD013	5	170,00

Dynacon Eclipse



Auto-adaptatif à équilibrage dynamique intégré

Le Dynacon Eclipse limite automatiquement le débit dans chaque boucle à la valeur maximale réglée, indépendamment des variations de pression dans l'installation. La mise en service est simple et rapide. La température de retour reste la plus basse possible en permanence favorisant la condensation et le rendement des PAC. La performance énergétique est maximale en toute saison.



Caractéristiques techniques

Applications:

Plancher chauffant-rafraîchissant basse température

Fonctions:

Commande de chaque boucle par servomoteur
Limitation du débit
Arrêt
Remplissage
Vidange
Rinçage
Purge

Classe de pression:

PN 6

Plage de débit:

Le débit peut être réglé dans une plage de 30 à 300 l/h.
Préréglage d'usine 300 l/h.

Pression différentielle (Δp_V):

Pression différentielle maxi.:
60 kPa (<30 dB(A))
Pression différentielle mini.:
30 – 150 l/h = 17 kPa
150 – 300 l/h = 25 kPa

Température:

Température de service maxi.: 70°C
Température de service mini.: -5°C

Matériaux:

Collecteur:
Acier inoxydable 1.4301
Raccords: Laiton nickelé.

Insert thermostatique:

Laiton
Joints toriques: EPDM
Disque: EPDM
Ressort: Acier inoxydable, PPS (polyphénylène sulfure)
Tige: Acier inoxydable avec double joint torique d'étanchéité. Le joint torique extérieur peut être remplacé sous pression.

Indicateur de débit:

Matière plastique résistante à la chaleur et acier inoxydable. Laiton. Joints d'étanchéité EPDM.

Dispositif de remplissage, de vidange, de rinçage et de purge:

Laiton nickelé et matière plastique. Joints d'étanchéité EPDM.

Marquage:

IMI Heimeier

Kits de raccordement:

Les kits de raccordement suivants sont disponibles :

- kit de raccordement 1 avec robinets à boisseau sphérique Globo.
- kit de raccordement 2 avec vanne d'équilibrage TBV et robinet à boisseau sphérique Globo.
- kit de raccordement 3 avec séparateur de microbulles Zeparo Vent sur l'aller et séparateur de boues Zeparo Dirt sur le retour.
- kit de raccordement 4 avec robinets à boisseau sphérique Globo, y compris manchette pour compteur thermique sur le retour et robinet à boisseau sphérique Globo avec prise pour sonde de température sur l'aller.
- kit de raccordement 5 pour alimentation basse température à partir d'un réseau haute température avec pompe à haut rendement.

Raccordement:

Collecteur avec écrou tournant 1" à joint plat
Raccord circuit de chauffage G 3/4 Eurocône.
Voir également les accessoires.

Boîtiers pour collecteurs:

disponibles en deux versions : montage apparent ou encastré.

Raccord à la tête thermostatique et au servomoteur:

HEIMEIER M30x1.5

Articles

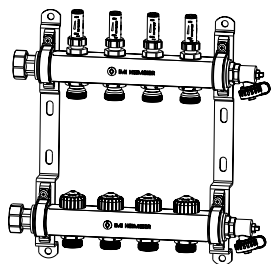

Collecteurs pour circuit de plancher chauffant-rafraîchissant Dynacon Eclipse

Nombre de boucles	No d'article	GR	Cond	CHF/Pièce
2	9340-02.800	CHD013	1	199,00
3	9340-03.800	CHD013	1	269,00
4	9340-04.800	CHD013	1	328,00
5	9340-05.800	CHD013	1	387,00
6	9340-06.800	CHD013	1	444,00
7	9340-07.800	CHD013	1	500,00
8	9340-08.800	CHD013	1	564,00
9	9340-09.800	CHD013	1	629,00
10	9340-10.800	CHD013	1	686,00
11	9340-11.800	CHD013	1	747,00
12	9340-12.800	CHD013	1	805,00

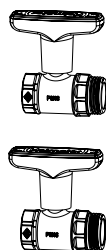

Kit de raccordement 1 avec 2 robinets à boisseau sphérique Globo, DN 20

Poignée rouge sur le départ, bleu sur le retour.

Kvs	No d'article	GR	Cond	CHF/Pièce
9,90	9339-01.800	CHD013	1	62,30

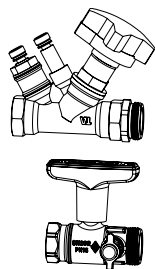

Kit de raccordement 2 avec vanne d'équilibrage STAD et robinet à boisseau sphérique Globo, DN 20

Y compris élément de mesure de la pression différentielle et du débit.

Kvs	q_{max} [m ³ /h]	No d'article	GR	Cond	CHF/Pièce
5,28	2,00	9339-02.800	CHD013	1	155,00

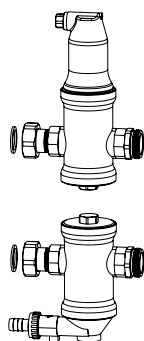

Kit de raccordement 3 avec séparateur de microbulles Zeparo Vent sur l'aller et séparateur de boues Zeparo Dirt sur le retour, DN 20

Kvs	q_{max} [m ³ /h]	No d'article	GR	Cond	CHF/Pièce
6,72	1,25	9339-03.800	CHD013	1	467,00

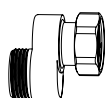

Raccord en S

Option au kit 3. Facilite l'installation dans les coffrets muraux.

No d'article	GR	Cond	CHF/Pièce
9339-00.362	CHD013	1	59,50

Distributeur avec classe de pression PN 10 disponible sur demande.

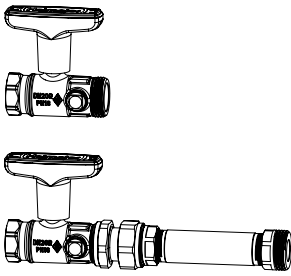

Kit de raccordement 4 avec 2 robinets à boisseau sphérique Globo DN 20, y compris manchette pour compteur d'énergie sur le retour.

Robinet à boisseau sphérique Globo avec raccordement pour une mesure directe sur le tuyau d'alimentation et de retour.

Kvs	No d'article	GR	Cond	CHF/Pièce
9,90	9339-04.800	CHD013	1	227,00

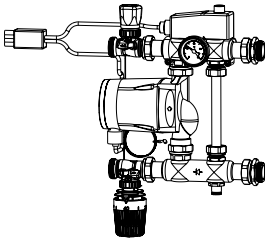

Kit de raccordement 5, poste de contrôle à valeur fixe

avec pompe à haut rendement Grundfos Alpha 2 15 - 60 130, Robinet thermostatique avec sonde applique et thermostat disjoncteur électrique de sécurité 230V, 15A.

Profondeur minimale pour l'installation des boîtiers encastrables: 125 mm

Plage de réglage tête thermostatique	Plage de réglage sonde électrique	No d'article	GR	Cond	CHF/Pièce
20 - 50°C	10 - 90°C	9339-05.800	CHD013	1	1 583,00

Boîtiers pour collecteurs

Boîtier encastré, profondeur d'installation 110 - 150 mm

Note : pour le kit de raccordement 5 la profondeur nécessaire est de 125 mm. Voir "Dimensions – boîtiers pour collecteurs".

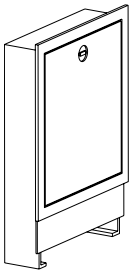

Taille boîtier	mm x mm	No d'article	GR	Cond	CHF/Pièce
1	490 x 710	9339-80.800	CHD013	1	191,00
2	575 x 710	9339-81.800	CHD013	1	215,00
3	725 x 710	9339-82.800	CHD013	1	248,00
4	875 x 710	9339-83.800	CHD013	1	280,00
5	1.025 x 710	9339-84.800	CHD013	1	312,00
6	1.175 x 710	9339-85.800	CHD013	1	368,00

Kvs = débit en m³/h pour une perte de charge de 1 bar, la vanne étant complètement ouverte.

Accessoires

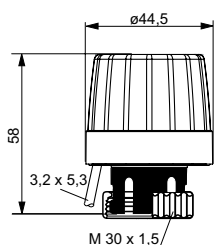

EMOtec

Servomoteur à deux points pour planchers chauffants. Avec indicateur de position en version NC. Utilisable avec tous les corps de vannes thermostatiques IMI Heimeier. Pour les données techniques, veuillez consulter la brochure EMOtec.

Modèle	No d'article	GR	Cond	CHF/Pièce
230 V				
Fermé sans courant (NC)	1807-00.500	CHD013	5	37,30
Ouvert sans courant (NO)	1809-00.500	CHD014	5	46,50
24 V				
Fermé sans courant (NC)	1827-00.500	CHD014	5	46,50
Ouvert sans courant (NO)	1829-00.500	CHD014	5	46,50

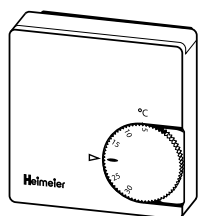

Thermostat d'ambiance

à anticipation électrothermique, sert en association avec les servomoteurs électrothermiques, à la régulation de la température ambiante.

Modèle	No d'article	GR	Cond	CHF/Pièce
230 V				
sans abaissement de température	1936-00.500	CHD013	1	31,70
avec abaissement de température	1938-00.500	CHD013	1	49,30
24 V				
sans abaissement de température	1946-00.500	CHD013	1	62,30

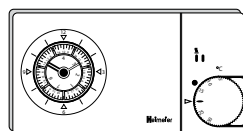

Thermostat P avec horloge analogique

Thermostat d'ambiance, électronique et à deux positions, pour la régulation de la température ambiante, avec commutateur à temps analogique sur 7 jours, Signal de sortie à modulation de largeur d'impulsion (PWM) et contact inverseur, libre de potentiel.

Modèle	No d'article	GR	Cond	CHF/Pièce
230 V	1932-00.500	CHD013	1	179,00

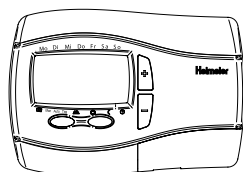

Thermostat P avec horloge digitale

Thermostat électronique 2 points pour un contrôle indépendant de la température, avec horloge digitale, avec minuterie numérique, Signal de sortie à modulation de largeur d'impulsion (PWM) et contact inverseur. Menu utilisable grâce à quatre boutons.

Modèle	No d'article	GR	Cond	CHF/Pièce
230 V	1932-01.500	CHD013	1	213,00

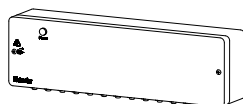

Distributeur

Appareil de câblage des thermostats et servomoteurs électrothermiques. Pour plancher chauffant-rafraîchissant (régime été/hiver). Possibilité de basculer entre chauffage et refroidissement à l'aide d'un signal extérieur. Système intégré d'optimisation de la consommation de la pompe. 6 zones (pièces) au maximum. Se branche sur une prise 230 V.

Modèle	No d'article	GR	Cond	CHF/Pièce
	1612-00.000	CHD013	1	348,00

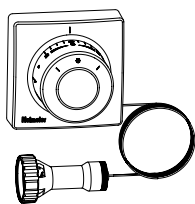

Tête thermostatique F

Commande à distance avec bulbe intégré. Thermostat avec bulbe à dilatation de liquide. Plage des valeurs du point de consigne de 6 °C à 27 °C.

Longueur du tube capillaire [m]		No d'article	GR	Cond	CHF/Pièce
2,00	(6.56 ft)	2802-00.500	CHD013	5	102,00
5,00	(16.4 ft)	2805-00.500	CHD013	5	125,00
10,00	(32.81 ft)	2810-00.500	CHD013	5	179,00



Volant manuel

Pour tous les corps de robinets thermostatiques IMI Heimeier avec raccordement direct et couvercle d'obturation, couleur blanche.

	No d'article	GR	Cond	CHF/Pièce
	1303-01.325	CHD013	96	5,10

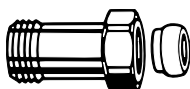

Raccord rallonge

Pour le raccordement de tubes en plastique, en cuivre, en acier de précision ou multicouche. Pour robinets avec raccord fileté mâle G3/4. Laiton nickelé.

	L	No d'article	GR	Cond	CHF/Pièce
G3/4 x G3/4	25	9713-02.354	CHD013	1	18,50
G3/4 x G3/4	50	9714-02.354	CHD013	1	26,20

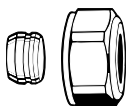

Raccord à compression

Pour tube en cuivre ou en acier de précision suivant norme DIN EN 1057/10305-1/2. Pour raccord mâle G3/4 suivant norme DIN EN 16313 (Eurocône). Etanchéité métal/métal. Laiton nickelé. Pour les tubes de 0,8 – 1 mm d'épaisseur, prévoir des douilles de renfort. Observez les instructions du fabricant des tubes.

Tube Ø	No d'article	GR	Cond	CHF/Pièce
12	3831-12.351	CHD013	1	6,30
15	3831-15.351	CHD013	1	6,30
16	3831-16.351	CHD013	1	6,30
18	3831-18.351	CHD013	1	6,30



Douille de support

Pour tube en cuivre ou en acier de précision de 1 mm d'épaisseur. Laiton.

Tube Ø	L	No d'article	GR	Cond	CHF/Pièce
12	25,0	1300-12.170	CHD013	1	3,60
15	26,0	1300-15.170	CHD013	1	3,60
16	26,3	1300-16.170	CHD013	1	3,60
18	26,8	1300-18.170	CHD013	1	3,60

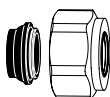

Raccord à compression

Pour tube en cuivre ou en acier suivant norme DIN EN 1057/10305-1/2. Pour raccord mâle G3/4 suivant norme DIN EN 16313 (Eurocône). Etanchéité par joint souple. Laiton nickelé.

Tube Ø	No d'article	GR	Cond	CHF/Pièce
15	1313-15.351	CHD013	100	7,00
18	1313-18.351	CHD013	100	7,00

Mamelon

Pour le raccordement de tubes en PER, en cuivre, en acier de précision ou multicouche.
Laiton nickelé.

	L	No d'article	GR	Cond	CHF/Pièce
G3/4 x R1/2	26	1321-12.083	CHD013	1	5,00

Mamelon double

Pour l'assemblage de tubes en PER, en cuivre, en acier de précision ou multicouche.
Laiton nickelé.

	No d'article	GR	Cond	CHF/Pièce
G3/4 x G3/4	1321-03.081	CHD013	1	6,80

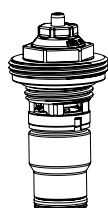
Remplacement de l'insert thermostatique

Avec limiteur de débit pour Dynacon Eclipse.

	No d'article	GR	Cond	CHF/Pièce
	9340-00.300	CHD013	1	14,00

Indicateur de débit Dynacon Eclipse

Insert de rechange.

	No d'article	GR	Cond	CHF/Pièce
	9340-00.101	CHD013	1	19,20

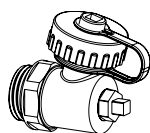
Pièce à extrémité orientable 1/2" pour remplissage, vidange, purge

pour Dynacon Eclipse et Dynatec Eclipse.

	No d'article	GR	Cond	CHF/Pièce
1/2"	9321-00.102	CHD013	1	14,30

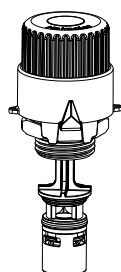
Dynacon insert de régulation automatique du débit

Insert de rechange (< 2016).

	No d'article	GR	Cond	CHF/Pièce
	9330-00.301	CHD013	1	53,80

Dimensions – Collecteurs et kits de raccordement

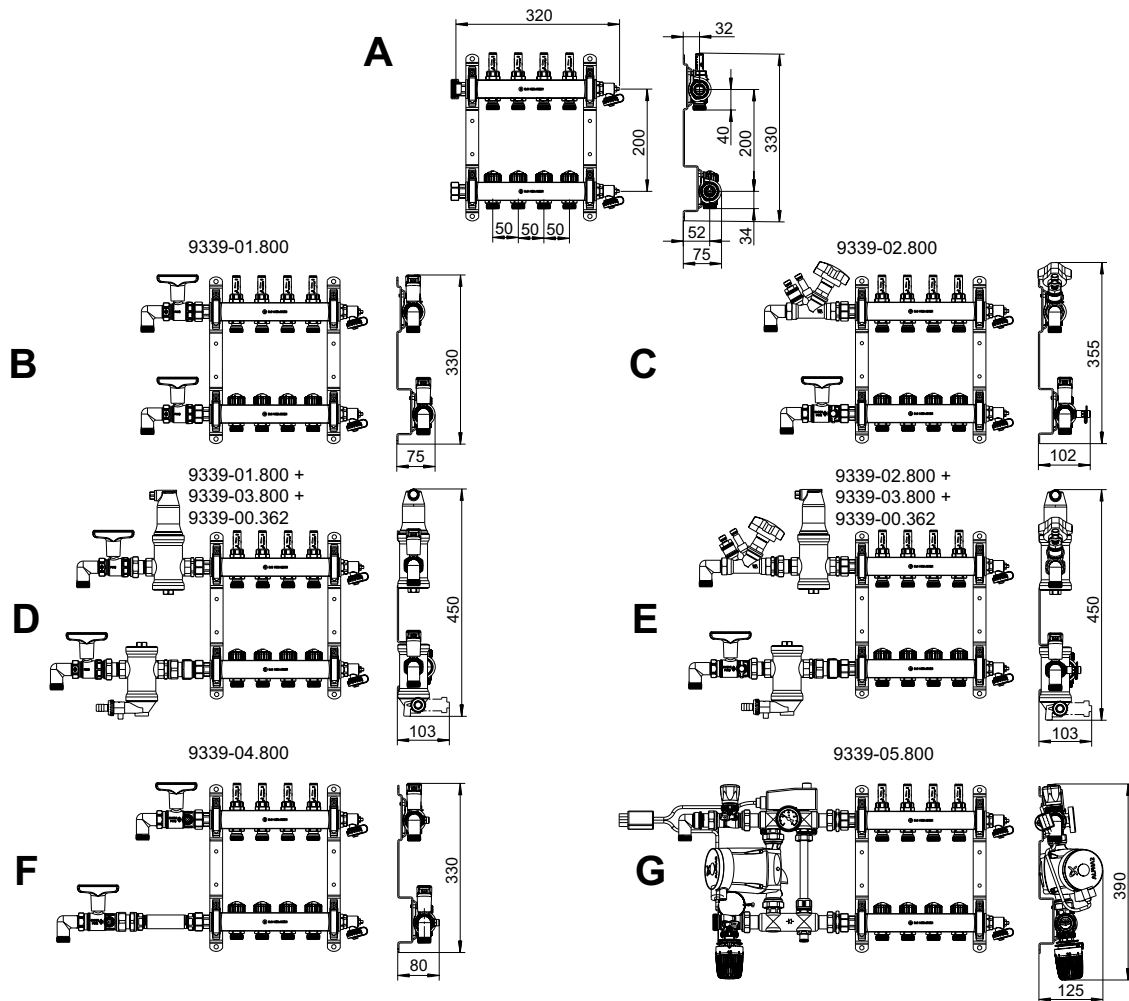

	Collecteurs, nombre de boucles	2	3	4**)	5	6	7	8	9	10	11	12
A	Longueur [mm]	220	270	320	370	420	470	520	570	620	670	720
B	Longueur, dont kit 1 + coude 50 mm *	355	405	455	505	555	605	655	705	755	805	855
	Taille boîtier	1	1	2	2	3	3	3	4	4	4	5
C	Longueur, dont kit 2 + coude 50 mm *	390	440	490	540	590	640	690	740	790	840	890
	Taille boîtier	1	2	2	3	3	3	4	4	4	5	5
D	Longueur, dont kit 1 et kit 3 + coude 50 mm *	530	580	630	680	730	780	830	880	930	980	1030
	Taille boîtier	3	3	3	4	4	4	5	5	5	6	6
E	Longueur, dont kit 2 et kit 3 + coude 50 mm *	535	585	635	685	735	785	835	885	935	985	1035
	Taille boîtier	3	3	3	4	4	4	5	5	5	6	6
F	Longueur, dont kit 4 + coude 50 mm *	505	555	605	655	705	755	805	855	905	955	1005
	Taille boîtier	2	3	3	3	4	4	4	5	5	5	6
G	Longueur, dont kit 5 Poste de contrôle à valeur fixe	560	610	660	710	760	810	860	910	960	1010	1060
	Taille boîtier	3	3	3	4	4	4	5	5	5	6	6

*) Fourni sans coude

Dimensions – boîtiers pour collecteur

9339-80/81...800

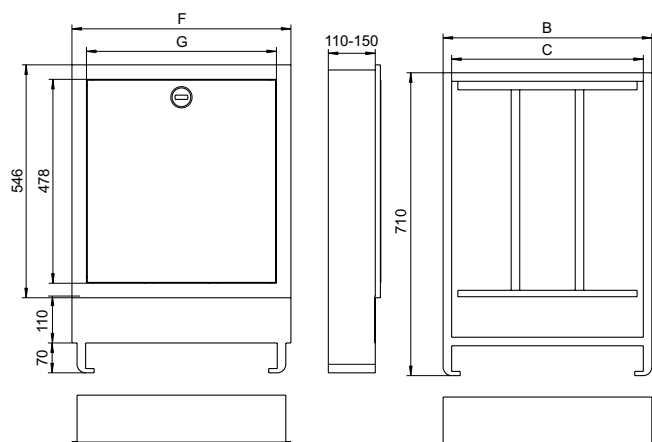

Dimension	Boîtiers pour collecteur L x H [mm]	Construction de la coquille L x H [mm]	B	C	F	G
Pose encastré, profondeur d'installation 110 - 150 mm						
1	490 x 710	510 x 730	489	449	513	445
2	575 x 710	595 x 730	574	534	598	530
3	725 x 710	745 x 730	724	684	748	680
4	875 x 710	895 x 730	874	834	898	830
5	1025 x 710	1045 x 730	1024	984	1048	980
6	1175 x 710	1195 x 730	1174	1134	1198	1130

Note : pour le kit de raccordement 5 la profondeur minimum est de 125 mm

Dynacon 150

Auto-adaptatif à équilibrage dynamique intégré

Le Dynacon Eclipse limite automatiquement le débit dans chaque boucle à la valeur maximum réglée, indépendamment des variations de pression dans l'installation. La mise en service est simple et rapide. La température de retour est la plus basse possible en permanence favorisant la condensation et le rendement des PAC. La performance énergétique est maximale en toute saison.



Caractéristiques techniques

Application :

Plancher chauffant-rafraichissant basse température

Fonctions:

Commande de chaque boucle par servomoteur
Limitation du débit
Arrêt
Remplissage
Vidange
Rinçage
Purge

Classe de pression:

PN 6

Plage de débit:

Le débit peut être réglé dans une plage de 30 à 300 l/h.
Préréglage d'usine 300 l/h.

Pression différentielle (Δp_V) :

Pression différentielle maxi. :
60 kPa, maxi 35 kPa recommandé.
Pression différentielle mini. :
4381, 4382, 4384 :
10 – 100 l/h = 10 kPa
100 – 150 l/h = 15 kPa
4383 :
10 – 100 l/h = 10 kPa
100 – 170 l/h = 15 kPa

Température:

Température de service maxi.: 70°C
Température de service mini.: -5°C

Matériaux:

Collecteur:
Acier inoxydable 1.4301
Raccords: Laiton nickelé.

Insert thermostatique:

Laiton
Joints toriques: EPDM
Disque: EPDM
Ressort: acier inoxydable, PPS (polyphénylène sulfure)
Tige: acier inoxydable avec double joint torique d'étanchéité.

Indicateur de débit:

Matière plastique résistante à la chaleur et acier inoxydable. Laiton. Joints d'étanchéité EPDM.

Dispositif de remplissage, de vidange, de rinçage et de purge:

Laiton nickelé et matière plastique. Joints d'étanchéité EPDM.

Marquage:

IMI Heimeier
Capuchon de protection rouge

Kits de raccordement:

Les kits de raccordement suivants sont disponibles :

- kit de raccordement 1 avec robinets à tournant sphérique Globo.
- kit de raccordement 2 avec vanne d'équilibrage TBV et robinet à tournant sphérique Globo.
- kit de raccordement 3 avec séparateur de microbulles Zeparo Vent sur l'aller et désemboueur Zeparo Dirt sur le retour.
- kit de raccordement 4 avec robinets à tournant sphérique Globo, y compris manchette pour compteur thermique sur le retour et robinet à tournant sphérique Globo avec prise pour sonde de température sur l'aller.
- kit de raccordement 5 pour alimentation basse température à partir d'un réseau haute température avec pompe à haut rendement.

Raccordement:

Collecteur avec écrou tournant 1" à joint plat
Raccord circuit de chauffage G3/4 Eurocône.
Voir également les accessoires.

Boîtiers pour collecteurs:

disponibles en deux versions : montage apparent ou encastré.

Raccord à la tête thermostatique et au servomoteur :

HEIMEIER M30x1,5

Articles

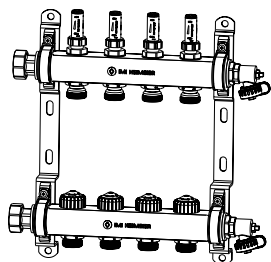

Collecteurs pour circuit de plancher chauffant-rafraichissant Dynacon 150

Nombre de boucles	No d'article	GR	Cond	CHF/Pièce
2	9346-02.800	CHD013	1	199,00
3	9346-03.800	CHD013	1	269,00
4	9346-04.800	CHD013	1	328,00
5	9346-05.800	CHD013	1	387,00
6	9346-06.800	CHD013	1	444,00
7	9346-07.800	CHD013	1	500,00
8	9346-08.800	CHD013	1	564,00
9	9346-09.800	CHD013	1	629,00
10	9346-10.800	CHD013	1	686,00
11	9346-11.800	CHD013	1	738,00
12	9346-12.800	CHD013	1	805,00

Extension kit

Article No	GR	Cond	CHF/Pièce
9339-10.800	CHD013		Sur demande

Kit de raccordement 1 avec 2 robinets à tournant sphérique Globo, DN 20

Poignée rouge sur le départ, bleu sur le retour.

Kvs	No d'article	GR	Cond	CHF/Pièce
9,90	9339-01.800	CHD013	1	62,30

Kit de raccordement 2 avec vanne d'équilibrage STAD et robinet à tournant sphérique Globo, DN 20

Y compris élément de mesure pour mesure de la pression différentielle et du débit.

Kvs	q_{max} [m ³ /h]	No d'article	GR	Cond	CHF/Pièce
5,28	2,00	9339-02.800	CHD013	1	155,00

Kit de raccordement 3 avec séparateur de microbulles Zeparo Vent sur l'aller et désemboueur Zeparo Dirt sur le retour, DN 20

Kvs	q_{max} [m ³ /h]	No d'article	GR	Cond	CHF/Pièce
6,72	1,25	9339-03.800	CHD013	1	467,00

Raccord en S

Option au kit 3. Facilite l'installation dans les coffrets muraux.

No d'article	GR	Cond	CHF/Pièce
9339-00.362	CHD013	1	59,50

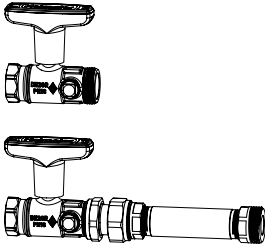

Kit de raccordement 4 avec 2 robinets à tournant sphérique Globo DN 20, y compris manchette pour compteur d'énergie sur le retour.

Robinet à tournant sphérique Globo avec raccordement pour une mesure directe sur le tuyau d'alimentation et de retour.

Kvs	No d'article	GR	Cond	CHF/Pièce
9,90	9339-04.800	CHD013	1	227,00

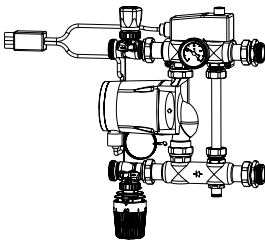

Kit de raccordement 5, poste de contrôle à valeur fixe

avec pompe à haut rendement Grundfos Alpha 2 15 - 60 130, Robinet thermostatique avec sonde applique et thermostat disjoncteur électrique de sécurité 230V, 15A.

Profondeur minimum pour l'installation des boîtiers encastrables: 125 mm

Plage de réglage tête thermostatique	Plage de réglage sonde électrique	No d'article	GR	Cond	CHF/Pièce
20 - 50°C	10 - 90°C	9339-05.800	CHD013	1	1 583,00

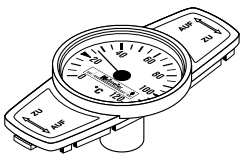

Thermomètre pour globo

A équiper ultérieurement en remplaçant le capuchon.

Plage de température de 0 °C à 120 °C.

	No d'article	GR	Cond	CHF/Pièce
Rouge	0600-00.380	CHD013	100	22,70
Bleu	0600-01.380	CHD013	100	22,70

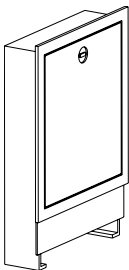

Boîtiers pour collecteurs

Boîtier encastré, profondeur d'installation 110 - 150 mm

Note : pour le kit de raccordement 5 la profondeur nécessaire est de 125 mm. Voir "Dimensions – boîtiers pour collecteur".

Taille boîtier	mm x mm	No d'article	GR	Cond	CHF/Pièce
1	490 x 710	9339-80.800	CHD013	1	191,00
2	575 x 710	9339-81.800	CHD013	1	215,00
3	725 x 710	9339-82.800	CHD013	1	248,00
4	875 x 710	9339-83.800	CHD013	1	280,00
5	1.025 x 710	9339-84.800	CHD013	1	312,00
6	1.175 x 710	9339-85.800	CHD013	1	368,00

Kvs = Débit en m³/h pour une perte de charge de 1 bar, la vanne étant complètement ouverte.

Accessoires

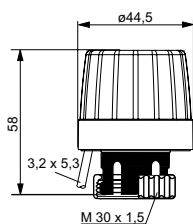

EMOtec

Servomoteur à deux points pour planchers chauffants. Avec indicateur de position en version NC. Utilisable avec tous les corps de vannes thermostatiques Heimeier. Pour les données techniques, veuillez consulter la brochure EMOtec.

Modèle	No d'article	GR	Cond	CHF/Pièce
230 V				
Fermé sans courant (NC)	1807-00.500	CHD013	5	37,30
Ouvert sans courant (NO)	1809-00.500	CHD014	5	46,50
24 V				
Fermé sans courant (NC)	1827-00.500	CHD014	5	46,50
Ouvert sans courant (NO)	1829-00.500	CHD014	5	46,50

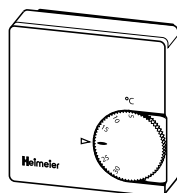

Thermostat d'ambiance

à anticipation électrothermique, sert en association avec les servomoteurs électrothermiques, à la régulation de la température ambiante.

Modèle	No d'article	GR	Cond	CHF/Pièce
230 V				
sans abaissement de température	1936-00.500	CHD013	1	31,70
avec abaissement de température	1938-00.500	CHD013	1	49,30
24 V				
sans abaissement de température	1946-00.500	CHD013	1	62,30

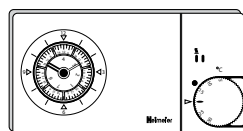

Thermostat P avec horloge analogique

Thermostat d'ambiance, électronique et à deux positions, pour la régulation de la température ambiante, avec commutateur à temps analogique sur 7 jours, signal de sortie à modulation d'impulsions en largeur et contact inverseur, libre de potentiel.

Modèle	No d'article	GR	Cond	CHF/Pièce
230 V	1932-00.500	CHD013	1	179,00

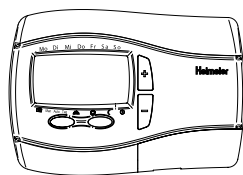

Thermostat P avec horloge digitale

Thermostat électronique 2 points pour un control indépendant de la température, avec horloge digitale, avec minuterie numérique, signal de sortie (PWM) et contact inverseur. Menu utilisable grâce à quatre boutons.

Modèle	No d'article	GR	Cond	CHF/Pièce
230 V	1932-01.500	CHD013	1	213,00

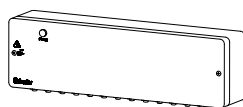

Distributeur

Appareil de câblage des thermostats et moteurs électrothermiques. Pour plancher chauffant-rafraîchissant (régime été/hiver). Possibilité de basculer entre chauffage et refroidissement à l'aide d'un signal extérieur. Système intégré d'optimisation de la consommation de la pompe. 6 zones (pièces) au maximum. Se branche sur une prise 230 V power socket.

Modèle	No d'article	GR	Cond	CHF/Pièce
	1612-00.000	CHD013	1	348,00

Radiocontrol F

Système radio pour régulation individuelle de la température ambiante pour le chauffage ou le refroidissement au sol, au mur et au plafond, en combinaison avec des servomoteurs électrothermiques Tout Ou Rien (EMO T/EMOtec par ex.).

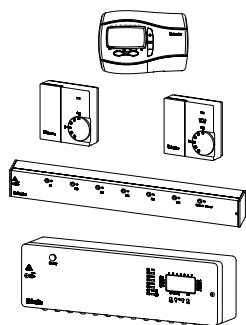

Thermostat d'ambiance

Thermostat électronique sur pile à « logique flou », pile incluse.

Modèle transmetteur	No d'article	GR	Cond	CHF/Pièce
Avec horloge digitale, piles incluses	1640-02.500	CHD013	1	234,00
Sans commutateur, piles incluses	1640-01.500	CHD013	1	137,00
Avec commutateur, piles incluses	1640-00.500	CHD013	1	150,00

Unité centrale

Elle capte les signaux radio de l'émetteur d'ambiance. Avec 8 canaux de sortie pour le raccordement des servomoteurs électrothermiques.

Modèle	No d'article	GR	Cond	CHF/Pièce
6 canaux de sortie sans horloge	1641-00.000	CHD013	1	441,00
8 canaux de sortie sans horloge	1642-00.000	CHD013	1	683,00

Tête thermostatique F

Commande à distance avec bulbe intégré. Thermostat élément liquide. Plage des valeurs de consigne de 6 °C à 27 °C.

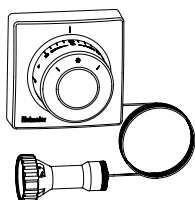

Longueur du tube capillaire [m]		No d'article	GR	Cond	CHF/Pièce
2,00	(6.56 ft)	2802-00.500	CHD013	5	102,00
5,00	(16.4 ft)	2805-00.500	CHD013	5	125,00
10,00	(32.81 ft)	2810-00.500	CHD013	5	179,00

Volant manuel

Pour tous les corps de robinets thermostatiques HEIMEIER avec raccordement direct et couvercle d'obturation, couleur blanche.



	No d'article	GR	Cond	CHF/Pièce
	1303-01.325	CHD013	96	5,10

Raccord rallonge

Pour le raccordement de tubes plastiques, en cuivre, en acier de précision ou multicouche. Pour robinets avec raccord fileté mâle G3/4. Laiton nickelé.

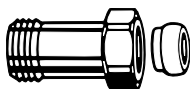

	L	No d'article	GR	Cond	CHF/Pièce
G3/4 x G3/4	25	9713-02.354	CHD013	1	18,50
G3/4 x G3/4	50	9714-02.354	CHD013	1	26,20

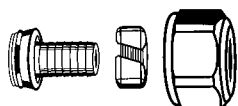

Raccord à compression

Pour tube PER suivant norme DIN 4726, ISO 10508. PE-X: DIN 16892/16893, EN ISO 15875; PB: DIN 16968/16969.

Pour raccord mâle G3/4 suivant norme DIN EN 16313 (Eurocone).

Laiton nickelé.

Tube Ø	No d'article	GR	Cond	CHF/Pièce
12x1,1	1315-12.351	CHD013	100	Sur demande
14x2	1311-14.351	CHD013	100	9,30
16x1,5	1315-16.351	CHD013	100	Sur demande
16x2	1311-16.351	CHD013	100	8,60
17x2	1311-17.351	CHD013	100	8,60
18x2	1311-18.351	CHD013	100	8,60
20x2	1311-20.351	CHD013	100	9,30

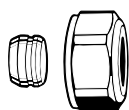

Raccord à compression

Pour tube cuivre ou acier de précision suivant norme DIN EN 1057/10305-1/2.

Pour raccord mâle G3/4 suivant norme DIN EN 16313 (Eurocone).

Etanchéité métal/métal.

Laiton nickelé.

Pour les tubes de 0,8 – 1 mm d'épaisseur, prévoir des douilles de renfort. Observez les instructions du fabricant de tubes.

Tube Ø	No d'article	GR	Cond	CHF/Pièce
12	3831-12.351	CHD013	1	6,30
14	3831-14.351	CHD013	1	6,80
15	3831-15.351	CHD013	1	6,30
16	3831-16.351	CHD013	1	6,30
18	3831-18.351	CHD013	1	6,30

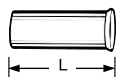

Douille de support

Pour tube cuivre ou acier de précision de 1 mm d'épaisseur.

Laiton.

Tube Ø	L	No d'article	GR	Cond	CHF/Pièce
12	25,0	1300-12.170	CHD013	1	3,60
15	26,0	1300-15.170	CHD013	1	3,60
16	26,3	1300-16.170	CHD013	1	3,60
18	26,8	1300-18.170	CHD013	1	3,60

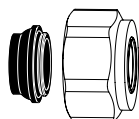

Raccord à compression

Pour tube cuivre ou acier suivant norme DIN EN 1057/10305-1/2 et tube en acier inoxydable.

Pour raccord mâle G3/4 suivant norme DIN EN 16313 (Eurocone).

Etanchéité par joint souple, maxi. 95°C.

Laiton nickelé.

Tube Ø	No d'article	GR	Cond	CHF/Pièce
15	1313-15.351	CHD013	100	7,00
18	1313-18.351	CHD013	100	7,00



Raccord à compression

Pour tube multicouche, conformément à EN 16836.

Pour raccord mâle G3/4, conformément à DIN EN 16313 (Eurocône).

Laiton nickelé.

Tube Ø	No d'article	GR	Cond	CHF/Pièce
16x2	1331-16.351	CHD013	100	10,80



Raccordement

Pour le raccordement de tubes en PER, en cuivre, en acier de précision ou multicouche.

Laiton nickelé.

	L	No d'article	GR	Cond	CHF/Pièce
G3/4 x R1/2	26	1321-12.083	CHD013	1	5,00



Nipple double

Pour l'assemblage de tubes en PER, en cuivre, en acier de précision ou multicouche.

Laiton nickelé.

	No d'article	GR	Cond	CHF/Pièce
G3/4 x G3/4	1321-03.081	CHD013	1	6,80

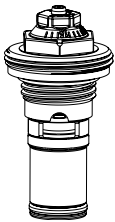

Remplacement de l'insert thermostatique

Avec limiteur de débit pour Dynacon Eclipse.

	No d'article	GR	Cond	CHF/Pièce
	9346-00.300	CHD013	1	Sur demande

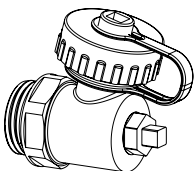

Pièce d'extrémité orientable 1/2" pour remplissage, vidange, purge

	No d'article	GR	Cond	CHF/Pièce
1/2"	9321-00.102	CHD013	1	14,30

Dynalux

Collecteurs pour planchers chauffants-rafraichissants

Les débitmètres permettent de visualiser les débits et facilitent le réglage de chaque boucle.



Caractéristiques techniques

Applications :

Plancher chauffant-rafraichissant basse température

Fonctions:

Commande de chaque boucle par servomoteur
Réglage du débit
Arrêt
Remplissage
Vidange
Rinçage
Purge

Température:

Température de service maxi.: 60°C
Température de service mini.: -5°C

Plage de débit:

0 à 5 l/min (0 à 300 l/h) par boucle

Classe de pression:

PN 6

Matériaux:

Collecteur:
Acier inoxydable 1.4301
Raccords: Laiton nickelé.

Insert thermostatique:

Laiton
Joints toriques: EPDM
Disque: EPDM
Ressort: acier inoxydable
Tige: acier inoxydable avec double joint torique d'étanchéité. Le joint torique extérieur peut être remplacé sous pression.

Débitmètre:

Matière plastique résistante à la chaleur et acier inoxydable. Joints d'étanchéité EPDM.

Dispositif de remplissage, de vidange, de rinçage et de purge:

Laiton nickelé et matière plastique. Joints d'étanchéité EPDM.

Kits de raccordement:

Les kits de raccordement suivants sont disponibles :

- kit de raccordement 1 avec robinets à boisseau sphérique Globo.
- kit de raccordement 2 avec vanne d'équilibrage TBV et robinet à boisseau sphérique Globo.
- kit de raccordement 3 avec séparateur de microbulles Zeparo Vent sur l'aller et désemboueur Zeparo Dirt sur le retour.
- kit de raccordement 4 avec robinets à boisseau sphérique Globo, y compris manchette pour compteur thermique sur le retour et robinet à boisseau sphérique Globo avec prise pour sonde de température sur l'aller.
- kit de raccordement 5 pour alimentation basse température à partir d'un réseau haute température avec pompe à haut rendement.

Raccordement:

Collecteur avec écrou tournant 1" à joint plat
Raccord circuit de chauffage G 3/4 Eurocône.
Voir également les accessoires.

Boîtiers pour collecteurs:

disponibles en deux versions : montage apparent ou encastré.

Marquage:

IMI Heimeier

Raccord à la tête thermostatique et au servomoteur :

HEIMEIER M30x1,5

Articles

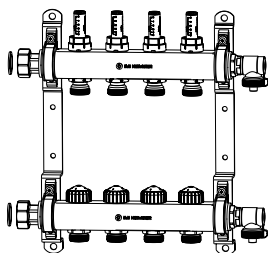

Collecteurs pour circuit de plancher chauffant-rafraichissant Dynalux

Nombre de boucles	No d'article	GR	Cond	CHF/Pièce
3	9320-03.800	CHD013	1	205,00
4	9320-04.800	CHD013	1	248,00
5	9320-05.800	CHD013	1	291,00
6	9320-06.800	CHD013	1	327,00
7	9320-07.800	CHD013	1	362,00
8	9320-08.800	CHD013	1	397,00
9	9320-09.800	CHD013	1	437,00
10	9320-10.800	CHD013	1	472,00
11	9320-11.800	CHD013	1	508,00
12	9320-12.800	CHD013	1	545,00

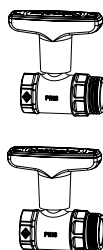

Kit de raccordement 1 avec 2 robinets à boisseau sphérique Globo, DN 20

Poignée rouge sur le départ, bleu sur le retour.

Kvs	No d'article	GR	Cond	CHF/Pièce
9,90	9339-01.800	CHD013	1	62,30

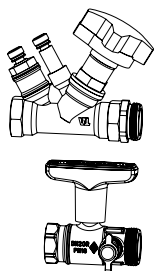

Kit de raccordement 2 avec vanne d'équilibrage STAD et robinet à boisseau sphérique Globo, DN 20

Y compris élément de mesure de la pression différentielle et du débit.

Kvs	q_{max} [m ³ /h]	No d'article	GR	Cond	CHF/Pièce
5,28	2,00	9339-02.800	CHD013	1	155,00

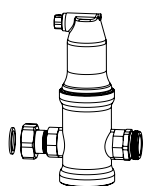

Kit de raccordement 3 avec séparateur de microbulles Zeparo Vent sur l'aller et désemboueur Zeparo Dirt sur le retour, DN 20

Kvs	q_{max} [m ³ /h]	No d'article	GR	Cond	CHF/Pièce
6,72	1,25	9339-03.800	CHD013	1	467,00

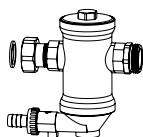

Raccord en S

Option au kit 3. Facilite l'installation dans les coffrets muraux.

No d'article	GR	Cond	CHF/Pièce
9339-00.362	CHD013	1	59,50

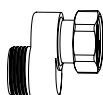

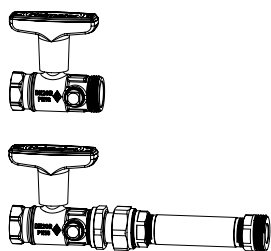
Kit de raccordement 4 avec 2 robinets à boisseau sphérique Globo DN 20, y compris manchette pour compteur d'énergie sur le retour.

Robinet à boisseau sphérique Globo avec raccordement pour une mesure directe sur le tuyau d'alimentation et de retour.

Kvs	No d'article	GR	Cond	CHF/Pièce
9,90	9339-04.800	CHD013	1	227,00

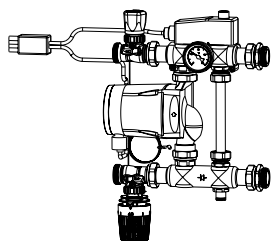
Kit de raccordement 5, poste de contrôle à valeur fixe

avec pompe à haut rendement Grundfos Alpha 2 15 - 60 130, Robinet thermostatique avec sonde applique et thermostat disjoncteur électrique de sécurité 230V, 15A.

Profondeur minimum pour l'installation des boîtiers encastrables: 125 mm

Plage de réglage tête thermostatique	Plage de réglage sonde électrique	No d'article	GR	Cond	CHF/Pièce
20 - 50°C	10 - 90°C	9339-05.800	CHD013	1	1 583,00

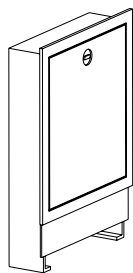
Boîtiers pour collecteurs

Boîtier encastré, profondeur d'installation 110 - 150 mm

Note : pour le kit de raccordement 5 la profondeur nécessaire est de 125 mm.

Voir "Dimensions – boîtiers pour collecteurs".

Taille boîtier	mm x mm	No d'article	GR	Cond	CHF/Pièce
1	490 x 710	9339-80.800	CHD013	1	191,00
2	575 x 710	9339-81.800	CHD013	1	215,00
3	725 x 710	9339-82.800	CHD013	1	248,00
4	875 x 710	9339-83.800	CHD013	1	280,00
5	1.025 x 710	9339-84.800	CHD013	1	312,00
6	1.175 x 710	9339-85.800	CHD013	1	368,00

Kvs = débit en m³/h pour une perte de charge de 1 bar, la vanne étant complètement ouverte.

Accessoires

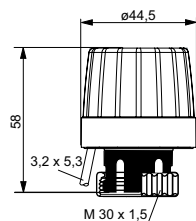
EMOtec

Servomoteur à deux points pour planchers chauffants. Avec indicateur de position en version NC.

Utilisable avec tous les corps de vannes thermostatiques IMI Heimeier. Pour les données techniques, veuillez consulter la brochure EMOtec.

Modèle	No d'article	GR	Cond	CHF/Pièce
230 V				
Fermé sans courant (NC)	1807-00.500	CHD013	5	37,30
Ouvert sans courant (NO)	1809-00.500	CHD014	5	46,50
24 V				
Fermé sans courant (NC)	1827-00.500	CHD014	5	46,50
Ouvert sans courant (NO)	1829-00.500	CHD014	5	46,50

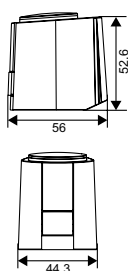

Servomoteur thermique avec contact auxiliaire

Pouvoir de coupure : Type 230 V : 5 (1) A ; type 24V : 3 (1) A.

Course : 4 mm

Montage sur la vanne : Adaptateur HEIMEIER M30x1.5 inclus.

Force de manœuvre : 100 N

Longueur de câble : 1 m

Câble de raccordement : 4 x 0,75 mm²

Modèle	No d'article	GR	Cond	CHF/Pièce
230 V				
Fermé sans courant (NC)	4968-03.000	CHD013	1	85,30
24 V				
Fermé sans courant (NC)	4988-03.000	CHD013	1	85,70

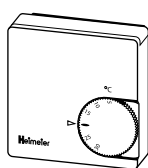

Thermostat d'ambiance

à anticipation électrothermique, sert en association avec les servomoteurs électrothermiques, à la régulation de la température ambiante.

Modèle	No d'article	GR	Cond	CHF/Pièce
230 V				
sans abaissement de température	1936-00.500	CHD013	1	31,70
avec abaissement de température	1938-00.500	CHD013	1	49,30
24 V				
sans abaissement de température	1946-00.500	CHD013	1	62,30

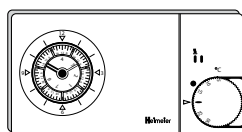

Thermostat P avec horloge analogique

Thermostat d'ambiance, électronique et à deux positions, pour la régulation de la température ambiante, avec commutateur à temps analogique sur 7 jours, signal de sortie à modulation d'impulsions en largeur et contact inverseur, libre de potentiel.

Modèle	No d'article	GR	Cond	CHF/Pièce
230 V	1932-00.500	CHD013	1	179,00

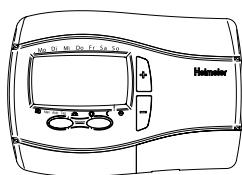

Thermostat P avec horloge digitale

Thermostat électronique 2 points pour un control indépendant de la température, avec horloge digitale, avec minuterie numérique, signal de sortie (PWM) et contact inverseur. Menu utilisable grâce à quatre boutons.

Modèle	No d'article	GR	Cond	CHF/Pièce
230 V	1932-01.500	CHD013	1	213,00

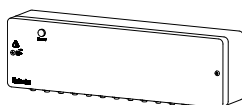

Distributeur

Appareil de câblage des thermostats et servomoteurs électrothermiques. Pour plancher chauffant-rafraîchissant (régime été/hiver). Possibilité de basculer entre chauffage et refroidissement à l'aide d'un signal extérieur. Système intégré d'optimisation de la consommation de la pompe. 6 zones (pièces) au maximum. Se branche sur une prise 230 V.

Modèle	No d'article	GR	Cond	CHF/Pièce
	1612-00.000	CHD013	1	348,00

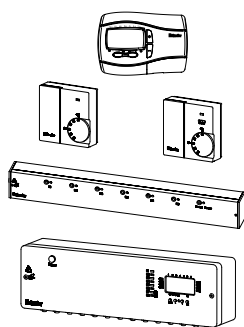

Radiocontrol F

Système radio pour régulation individuelle de la température ambiante pour le chauffage ou le refroidissement au sol, au mur et au plafond, en combinaison avec des servomoteurs électrothermiques Tout Ou Rien (EMO T/EMOtec par ex.).

Thermostat d'ambiance

Thermostat électronique sur pile à « logique flou », pile incluse.

Modèle transmetteur	No d'article	GR	Cond	CHF/Pièce
Avec horloge digitale, piles incluses	1640-02.500	CHD013	1	234,00
Sans commutateur, piles incluses	1640-01.500	CHD013	1	137,00
Avec commutateur, piles incluses	1640-00.500	CHD013	1	150,00

Unité centrale

Elle capte les signaux radio de l'émetteur d'ambiance. Avec 8 canaux de sortie pour le raccordement des servomoteurs électrothermiques.

Modèle	No d'article	GR	Cond	CHF/Pièce
6 canaux de sortie sans horloge	1641-00.000	CHD013	1	441,00
8 canaux de sortie sans horloge	1642-00.000	CHD013	1	683,00

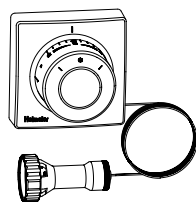

Tête thermostatique F

Commande à distance avec bulbe intégré. Thermostat avec bulbe à dilatation de liquide. Plage des valeurs de consigne de 6 °C à 27 °C.

Longueur du tube capillaire [m]		No d'article	GR	Cond	CHF/Pièce
2,00	(6.56 ft)	2802-00.500	CHD013	5	102,00
5,00	(16.4 ft)	2805-00.500	CHD013	5	125,00
10,00	(32.81 ft)	2810-00.500	CHD013	5	179,00



Volant manuel

Pour tous les corps de robinets thermostatiques HEIMEIER avec raccordement direct et couvercle d'obturation, couleur blanche.

No d'article	GR	Cond	CHF/Pièce
1303-01.325	CHD013	96	5,10

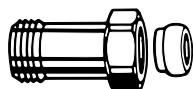

Raccord rallonge

Pour le raccordement de tubes plastiques, en cuivre, en acier de précision ou multicouche.

Pour robinets avec raccord fileté mâle G3/4.

Laiton nickelé.

	L	No d'article	GR	Cond	CHF/Pièce
G3/4 x G3/4	25	9713-02.354	CHD013	1	18,50
G3/4 x G3/4	50	9714-02.354	CHD013	1	26,20

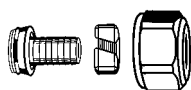

Raccord à compression

Pour tube PER suivant norme DIN 4726, ISO 10508. PE-X: DIN 16892/16893, EN ISO 15875; PB: DIN 16968/16969.

Pour raccord mâle G3/4 suivant norme DIN EN 16313 (Eurocône).

Laiton nickelé.

Tube Ø	No d'article	GR	Cond	CHF/Pièce
14x2	1311-14.351	CHD013	100	9,30
16x2	1311-16.351	CHD013	100	8,60
17x2	1311-17.351	CHD013	100	8,60
18x2	1311-18.351	CHD013	100	8,60
20x2	1311-20.351	CHD013	100	9,30

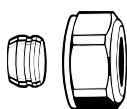

Raccord à compression

Pour tube en cuivre ou en acier de précision suivant norme DIN EN 1057/10305-1/2.

Pour raccord mâle G3/4 suivant norme DIN EN 16313 (Eurocône).

Étanchéité métal/métal.

Laiton nickelé.

Pour les tubes de 0,8 – 1 mm d'épaisseur, prévoir des douilles de renfort. Observez les instructions du fabricant de tubes.

Tube Ø	No d'article	GR	Cond	CHF/Pièce
12	3831-12.351	CHD013	1	6,30
14	3831-14.351	CHD013	1	6,80
15	3831-15.351	CHD013	1	6,30
16	3831-16.351	CHD013	1	6,30
18	3831-18.351	CHD013	1	6,30

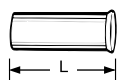

Douille de support

Pour tube en cuivre ou en acier de précision de 1 mm d'épaisseur.

Laiton.

Tube Ø	L	No d'article	GR	Cond	CHF/Pièce
12	25,0	1300-12.170	CHD013	1	3,60
15	26,0	1300-15.170	CHD013	1	3,60
16	26,3	1300-16.170	CHD013	1	3,60
18	26,8	1300-18.170	CHD013	1	3,60

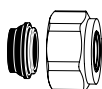

Raccord à compression

Pour tube en cuivre ou en acier suivant norme DIN EN 1057/10305-1/2 et tube en acier inoxydable.

Pour raccord mâle G3/4 suivant norme DIN EN 16313 (Eurocône).

Étanchéité par joint souple, maxi. 95°C.

Laiton nickelé.

Tube Ø	No d'article	GR	Cond	CHF/Pièce
15	1313-15.351	CHD013	100	7,00
18	1313-18.351	CHD013	100	7,00



Raccordement

Pour le raccordement de tubes en PER, en cuivre, en acier de précision ou multicouche.
Laiton nickelé.

	L	No d'article	GR	Cond	CHF/Pièce
G3/4 x R1/2	26	1321-12.083	CHD013	1	5,00



Mamelon double

Pour l'assemblage de tubes en PER, en cuivre, en acier de précision ou multicouche.
Laiton nickelé.

	No d'article	GR	Cond	CHF/Pièce
G3/4 x G3/4	1321-03.081	CHD013	1	6,80

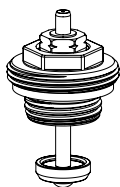

Remplacement de l'insert thermostatique

> 03.2015

	No d'article	GR	Cond	CHF/Pièce
	9332-00.300	CHD013	1	13,40

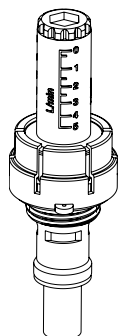

Débitmètre

pour Dynalux.

	No d'article	GR	Cond	CHF/Pièce
	9321-00.101	CHD013	1	18,40

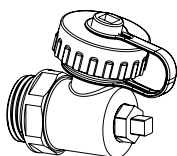

Pièce à extrémité orientable 1/2" pour remplissage, vidange, purge

	No d'article	GR	Cond	CHF/Pièce
1/2"	9321-00.102	CHD013	1	14,30

Dimensions – Collecteurs et kits de raccordement

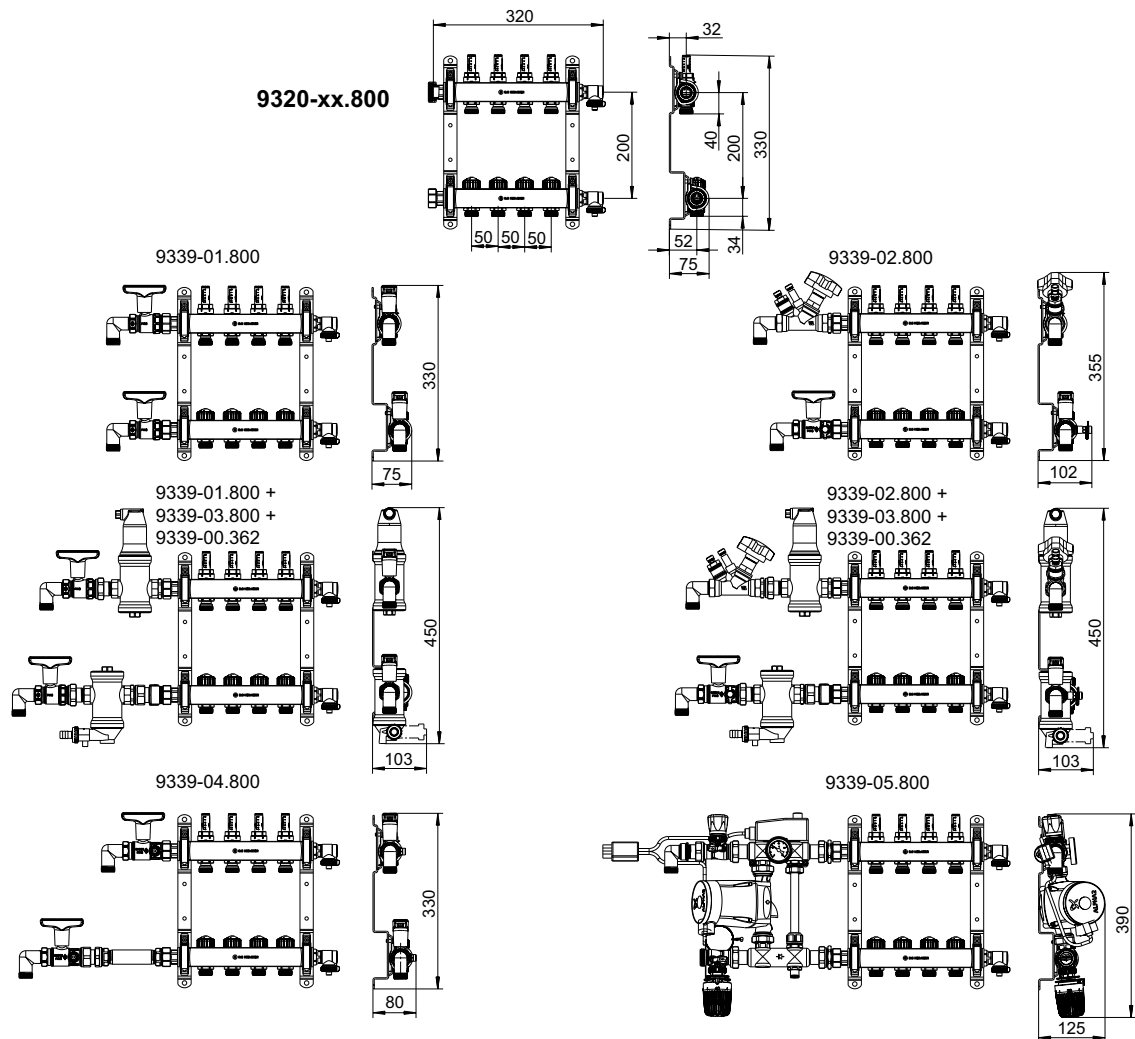

Collecteurs, nombre de boucles	3	4	5	6	7	8	9	10	11	12
Longueur [mm]	270	320	370	420	470	520	570	620	670	720
Longueur, dont kit 1 + coude 50 mm *	405	455	505	555	605	655	705	755	805	855
Taille boîtier	1	2	2	3	3	3	4	4	4	5
Longueur, dont kit 2 + coude 50 mm *	440	490	540	590	640	690	740	790	840	890
Taille boîtier	2	2	3	3	3	4	4	4	5	5
Longueur, dont kit 1 et kit 3 + coude 50 mm *	580	630	680	730	780	830	880	930	980	1030
Taille boîtier	3	3	4	4	4	5	5	5	6	6
Longueur, dont kit 2 et kit 3 + coude 50 mm *	585	635	685	735	785	835	885	935	985	1035
Taille boîtier	3	3	4	4	4	5	5	5	6	6
Longueur, dont kit 4 + coude 50 mm *	555	605	655	705	755	805	855	905	955	1005
Taille boîtier	3	3	3	4	4	4	5	5	5	6
Longueur, dont kit 5 Poste de contrôle à valeur fixe	610	660	710	760	810	860	910	960	1010	1060
Taille boîtier	3	3	4	4	4	5	5	5	6	6

*) Fourni sans coude

Dimensions – boîtiers pour collecteur

9339-80/81....800

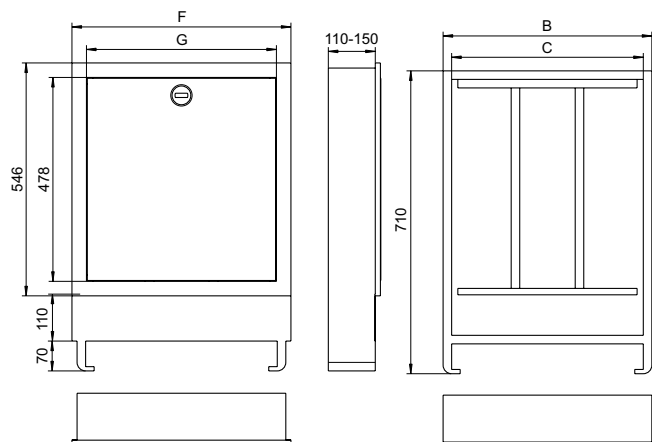

Dimension	Boîtiers pour collecteur L x H [mm]	Construction de la coquille L x H [mm]	B	C	F	G
Pose encastré, profondeur d'installation 110 - 150 mm						
1	490 x 710	510 x 730	489	449	513	445
2	575 x 710	595 x 730	574	534	598	530
3	725 x 710	745 x 730	724	684	748	680
4	875 x 710	895 x 730	874	834	898	830
5	1025 x 710	1045 x 730	1024	984	1048	980
6	1175 x 710	1195 x 730	1174	1134	1198	1130

Note : pour le kit de raccordement 5 la profondeur minimum est de 125 mm

Robinets de réglage pour chauffage par le sol

Robinets avec insert thermostatique et tés

Robinets avec insert thermostatique et tés spécialement conçus pour les installations de chauffage par le sol.



Caractéristiques techniques

Application :

Plancher chauffant-rafraichissant basse température

Fonctions :

Robinet de réglage :
Régulation
Arrêt
Robinet de retour :
Préréglage
Arrêt

Dimensions :

DN 15

Classe de pression :

PN 10

Température :

Température de service maxi. : 120°C
Température de service mini. : -10°C

Matériaux :

Robinet de réglage :
Corps de robinet : Bronze industriel résistant à la corrosion.
Joints toriques : Caoutchouc EPDM
Clapet : Caoutchouc EPDM
Ressort de rappel : Acier inoxydable
Mécanisme du robinet : Laiton
L'ensemble du mécanisme thermostatique peut être remplacé avec l'outil sans qu'il soit nécessaire de purger l'installation.
Tige : Tige en acier inoxydable avec étanchéité par double joint torique. Le joint torique extérieur peut être remplacé sous pression.

Robinet de retour :
Corps de robinet : Bronze industriel résistant à la corrosion
Mécanisme du robinet : Laiton
Tiges : Laiton
Joints toriques : EPDM

Marquage :

THE, flèche de sens d'écoulement

Raccordement :

Raccord Rp1/2, filetage femelle du manchon.
Raccord R1/2, raccordement.
Chacune des deux extrémités du raccord avec filetage mâle G3/4 pour raccords.
Voir également les accessoires.

Articles

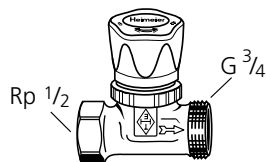
Robinet de réglage de départ avec mécanisme thermostatique
Droit DN 15 (1/2")
Raccord Rp 1/2, filetage femelle du manchon

Modèle	Kv Ecart	Kvs	No d'article	GR	Cond	CHF/Pièce
1 K / 2 K						
Avec volant manuel	0,38 / 0,79	1,70	1302-02.000	CHD013	20	28,50
Sans volant manuel mais avec capuchon protecteur	0,38 / 0,79	1,70	1322-02.000	CHD013	20	24,40

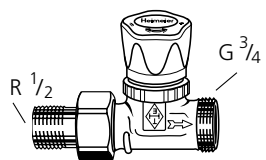
Raccord R 1/2, raccordement

Modèle	Kv Ecart	Kvs	No d'article	GR	Cond	CHF/Pièce
1 K / 2 K						
Avec volant manuel	0,38 / 0,79	1,70	1304-02.000	CHD013	20	32,30

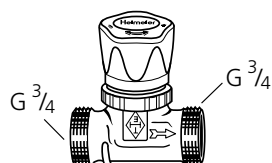
Chacune des deux extrémités du raccord avec filetage mâle G 3/4 pour raccordements

Modèle	Kv Ecart	Kvs	No d'article	GR	Cond	CHF/Pièce
1 K / 2 K						
Avec volant manuel	0,38 / 0,79	1,70	1308-02.000	CHD013	20	28,50
Sans volant manuel mais avec capuchon protecteur	0,38 / 0,79	1,70	1328-02.000	CHD013	48	24,40

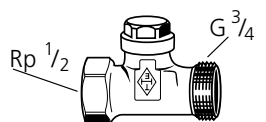
Té de retour
Droit DN 15 (1/2")

Modèle	Kvs	No d'article	GR	Cond	CHF/Pièce
Raccord Rp 1/2 à filetage femelle du manchon	1,31	0402-02.000	CHD013	20	17,90

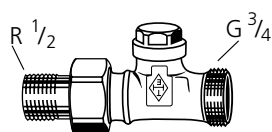

Modèle	Kvs	No d'article	GR	Cond	CHF/Pièce
Raccord R 1/2 à visser	1,31	0404-02.000	CHD013	20	21,30

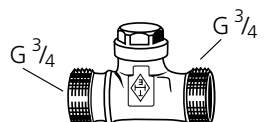

Modèle	Kvs	No d'article	GR	Cond	CHF/Pièce
Des deux côtés avec raccord mâle G 3/4 à visser	1,31	0408-02.000	CHD013	48	17,90

 Kv/Kvs = débit en m³/h pour une perte de charge de 1 bar.

Accessoires



Volant manuel

Pour tous les corps de robinets thermostatiques HEIMEIER avec raccordement direct et couvercle d'obturation, couleur blanche.

No d'article	GR	Cond	CHF/Pièce
1303-01.325	CHD013	96	5,10

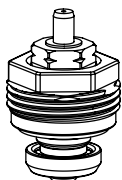

Mécanisme thermostatique

Mécanisme de rechange. Presse-étoupe avec marquage noir.

No d'article	GR	Cond	CHF/Pièce
1302-02.300	CHD013	10	15,10

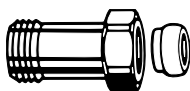

Raccord rallonge

Pour le raccordement de tubes plastiques, en cuivre, en acier de précision ou multicouche. Pour robinets avec raccord fileté mâle G3/4. Laiton nickelé.

L	No d'article	GR	Cond	CHF/Pièce	
G3/4 x G3/4	25	9713-02.354	CHD013	1	18,50
G3/4 x G3/4	50	9714-02.354	CHD013	1	26,20

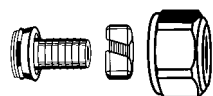

Raccord à compression

Pour tube PER, conformément à DIN 4726, ISO 10508.

PE-X: DIN 16892/16893, EN ISO 15875;

PB: DIN 16968/16969.

Raccord mâle G3/4, conformément à la norme EN 16313 (Eurocône). Laiton nickelé.

Tube Ø	No d'article	GR	Cond	CHF/Pièce
14x2	1311-14.351	CHD013	100	9,30
16x2	1311-16.351	CHD013	100	8,60
17x2	1311-17.351	CHD013	100	8,60
18x2	1311-18.351	CHD013	100	8,60
20x2	1311-20.351	CHD013	100	9,30

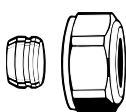

Raccord à compression

Pour tube cuivre ou acier de précision suivant norme DIN EN 1057/10305-1/2.

Pour raccord mâle G3/4 suivant norme DIN EN 16313 (Eurocône).

Étanchéité métal/métal. Laiton nickelé.

Pour les tubes de 0,8 – 1 mm d'épaisseur, prévoir des douilles de renfort. Observez les instructions du fabricant de tubes.

Tube Ø	No d'article	GR	Cond	CHF/Pièce
12	3831-12.351	CHD013	1	6,30
15	3831-15.351	CHD013	1	6,30
16	3831-16.351	CHD013	1	6,30
18	3831-18.351	CHD013	1	6,30



Douille de support

Pour tube cuivre ou acier de précision de 1 mm d'épaisseur. Laiton.

Tube Ø	L	No d'article	GR	Cond	CHF/Pièce
12	25,0	1300-12.170	CHD013	1	3,60
15	26,0	1300-15.170	CHD013	1	3,60
16	26,3	1300-16.170	CHD013	1	3,60
18	26,8	1300-18.170	CHD013	1	3,60

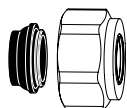

Raccord à compression

Pour tube cuivre ou acier suivant norme DIN EN 1057/10305-1/2 et tube en acier inoxydable.

Pour raccord mâle G3/4 suivant norme DIN EN 16313 (Eurocone).

Etanchéité par joint souple, maxi. 95°C.

Laiton nickelé.

Tube Ø	No d'article	GR	Cond	CHF/Pièce
15	1313-15.351	CHD013	100	7,00
18	1313-18.351	CHD013	100	7,00



Raccord à compression

Pour tube multicouche, conformément à EN 16836.

Pour raccord mâle G3/4, conformément à DIN EN 16313 (Eurocône).

Laiton nickelé.

Tube Ø	No d'article	GR	Cond	CHF/Pièce
16x2	1331-16.351	CHD013	100	10,80



Raccordement

Pour le raccordement de tubes en PER, en cuivre, en acier de précision ou multicouche.

Laiton nickelé.

	L	No d'article	GR	Cond	CHF/Pièce
G3/4 x R1/2	26	1321-12.083	CHD013	1	5,00



Nipple double

Pour l'assemblage de tubes en PER, en cuivre, en acier de précision ou multicouche.

Laiton nickelé.

	No d'article	GR	Cond	CHF/Pièce
G3/4 x G3/4	1321-03.081	CHD013	1	6,80

Multibox Eclipse



Coffret encastré de régulation de la température par pièce, avec limitation automatique du débit, pour systèmes de chauffage par le sol

Le Multibox Eclipse est utilisé pour le contrôle individuel décentralisé de la température ambiante ou pour la limitation maximale de la température du retour dans les systèmes de chauffage par le sol. Impossibilité de dépassement du débit demandé. Compensation jusqu'à 6° de chaque côté en cas de montage non perpendiculaire. Couvercle avec vissage dissimulé. Souplesse de montage pour tous les types de murs, compensation de profondeur de 30 mm.



Caractéristiques techniques

Applications:

Systèmes de chauffage par le sol, muraux, systèmes combinés sol-radiateurs

Fonctions :

Multibox Eclipse K:

Régulation de la température de pièces individuelles,
Limitation automatique du débit,
Arrêt,
Purge

Multibox Eclipse RTL:

Limitation maximale de la température du retour,
Limitation automatique du débit,
Arrêt,
Purge

Multibox Eclipse K-RTL:

Régulation de la température de pièces individuelles,
Limitation maximale de la température du retour,
Arrêt,
Purge

Dimensions:

Corps de robinet DN 15. La profondeur de montage du coffret encastré est de 60 mm.

Souplesse de montage grâce à un écartement variable entre le coffret encastré et le couvercle de 30 mm maximum.

Le couvercle peut compenser le montage incliné du boîtier mural jusqu'à 6° par côté. Voir aussi Dimensions.

Classe de pression:

PN 10

Plage de réglage:

Tête thermostatique K : 6 °C à 28°C
Limiteur de température de circuit de retour (RTL) : 0 °C à 50°C

Températures:

Température de service maxi. : 90°C
Température de service mini. : 2°C
Pour tous les modèles Multibox, s'assurer que la température de la canalisation montante de l'installation convient à la conception du système de chauffage par le sol.
Voir aussi Informations.

Plage de débit:

Le débit peut être ajusté dans la plage: 10-150 l/h.
Préréglage d'usine : Position de mise en service.

Pression différentielle (ΔpV):

Pression différentielle maxi: 60 kPa (<30 dB(A))
Pression différentielle mini: 10 – 100 l/h = 10 kPa
100 – 150 l/h = 15 kPa

Matériaux:

Corps : Bronze résistant à la corrosion
Joints toriques : Caoutchouc EPDM
Disque : Caoutchouc EPDM
Ressort de rappel : Acier inoxydable
Insert : Laiton, PPS (polyphénylène sulfide)
Tige : Acier NIRO, avec deux joints toriques. Le joint extérieur peut être remplacé sous pression.
Pièces en plastique : ABS et PA.
Sonde de température : Tête thermostatique K avec sonde remplie de liquide. Limiteur de température de circuit de retour (RTL) rempli de matière de dilatation.

Traitement de surface:

Couvercle et capot gradué apparent blanc RAL 9016.

Marquage:

THE, flèche de sens d'écoulement, II+ Désignation.

Raccordement des tuyauteries:

Raccord côté tube G3/4 par cône adapté aux bagues à compression pour tubes en plastique, en cuivre, en acier de précision et multicouche.

Articles

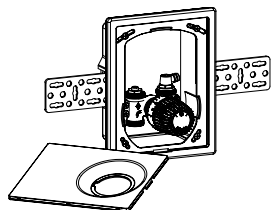
**Multibox Eclipse K**

Avec robinet thermostatique

Couleur	No d'article	GR	Cond	CHF/Pièce
Plaque de montage et tête thermostatique K blanc RAL 9016	9318-00.800	CHD013	1	144,00

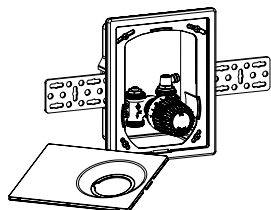
**Multibox Eclipse RTL**

Avec limiteur de température retour (RTL)

Couleur	No d'article	GR	Cond	CHF/Pièce
Plaque de montage et tête thermostatique blanc RAL 9016	9319-00.800	CHD013	1	191,00

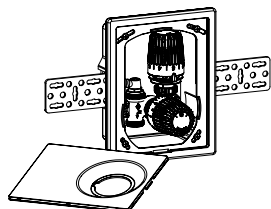
**Multibox Eclipse K-RTL**

Avec robinet thermostatique et limiteur de température retour (RTL)

Couleur	No d'article	GR	Cond	CHF/Pièce
Plaque de montage et tête thermostatique K blanc RAL 9016	9317-00.800	CHD013	1	213,00

Accessoires

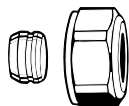
**Raccord à compression**

Pour tube cuivre ou acier de précision suivant norme DIN EN 1057/10305-1/2.

Pour raccord mâle G3/4 suivant norme DIN EN 16313 (Eurocone).

Étanchéité métal/métal.

Laiton nickelé.

Pour les tubes de 0,8 – 1 mm d'épaisseur, prévoir des douilles de renfort. Observez les instructions du fabricant de tubes.

Tube Ø	No d'article	GR	Cond	CHF/Pièce
12	3831-12.351	CHD013	1	6,30
15	3831-15.351	CHD013	1	6,30
16	3831-16.351	CHD013	1	6,30
18	3831-18.351	CHD013	1	6,30

**Douille de support**

Pour tube cuivre ou acier de précision de 1 mm d'épaisseur.

Laiton.

Tube Ø	L	No d'article	GR	Cond	CHF/Pièce
12	25,0	1300-12.170	CHD013	1	3,60
15	26,0	1300-15.170	CHD013	1	3,60
16	26,3	1300-16.170	CHD013	1	3,60
18	26,8	1300-18.170	CHD013	1	3,60

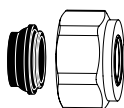

Raccord à compression

Pour tube cuivre ou acier suivant norme DIN EN 1057/10305-1/2 et tube en acier inoxydable.
 Pour raccord mâle G3/4 suivant norme DIN EN 16313 (Eurocone).
 Etanchéité par joint souple, maxi. 95°C.
 Laiton nickelé.

Tube Ø	No d'article	GR	Cond	CHF/Pièce
15	1313-15.351	CHD013	100	7,00
18	1313-18.351	CHD013	100	7,00



Raccord à compression

Pour tube PER suivant norme DIN 4726, ISO 10508. PE-X: DIN 16892/16893, EN ISO 15875;
 PB: DIN 16968/16969.
 Pour raccord mâle G3/4 suivant norme DIN EN 16313 (Eurocone).
 Laiton nickelé.

Tube Ø	No d'article	GR	Cond	CHF/Pièce
14x2	1311-14.351	CHD013	100	9,30
16x2	1311-16.351	CHD013	100	8,60
17x2	1311-17.351	CHD013	100	8,60
18x2	1311-18.351	CHD013	100	8,60
20x2	1311-20.351	CHD013	100	9,30



Raccord à compression

Pour tube multicouche, conformément à EN 16836.
 Pour raccord mâle G3/4, conformément à DIN EN 16313 (Eurocône).
 Laiton nickelé.

Tube Ø	No d'article	GR	Cond	CHF/Pièce
16x2	1331-16.351	CHD013	100	10,80

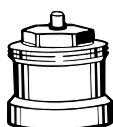

Extension de tige pour tête thermostatique K avec Multibox Eclipse K et Multibox Eclipse K-RTL

lorsque la profondeur de montage maximale a été dépassée.

L	No d'article	GR	Cond	CHF/Pièce
Laiton nickelé				
20	2201-20.700	CHD013	1	16,50
30	2201-30.700	CHD013	1	20,80
Plastique, noir				
15	2001-15.700	CHD013	1	5,70
30	2002-30.700	CHD013	1	6,30

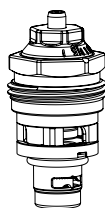

Remplacement de l'insert thermostatique

Avec limiteur de débit pour Eclipse.

No d'article	GR	Cond	CHF/Pièce
3930-02.300	CHD013	1	38,60

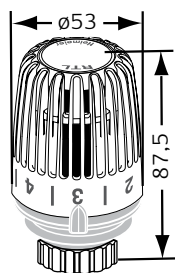

Tête thermostatique RTL spéciale pour Multibox Eclipse RTL pour le contrôle de la température de retour

Blanc RAL 9016.

Plage de réglage	No d'article	GR	Cond	CHF/Pièce
0 °C - 50 °C	6510-00.500	CHD013	20	63,70

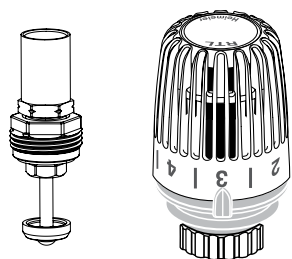

Insert thermostatique RTL et tête thermostatique RTL

Spécial pour conversion du Multibox K/Multibox AFC K en Multibox K-RTL/Multibox AFC K-RTL.

	No d'article	GR	Cond	CHF/Pièce
Insert thermostatique RTL	9303-00.300	CHD013	1	52,80
Tête thermostatique RTL	6500-00.500	CHD013	20	62,70

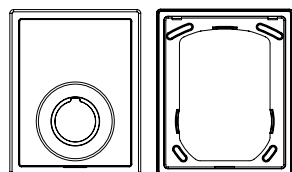

Châssis et couvercle

Pièce de rechange pour Multibox K/Multibox AFC K, Multibox RTL/Multibox AFC RTL et Multibox K-RTL/Multibox AFC K-RTL.

Colour	No d'article	GR	Cond	CHF/Pièce
blanc RAL 9016	9300-00.800	CHD013	10	23,00

Multibox K, RTL et K-RTL

Coffret encastré pour la régulation par pièces de chauffages par le sol

Les Multibox K, RTL et K-RTL sont utilisés pour le contrôle décentralisé ou chauffage au sol.



Caractéristiques techniques

Applications:

Systèmes de chauffage par le sol, muraux, systèmes combinés sol-radiateurs

Fonctions:

Multibox K:

Régulation de la température ambiante,
Préréglage (V-exact II),
Arrêt,
Purge

Multibox RTL:

La limitation maximale de la température de retour,
Préréglage,
Arrêt,
Purge

Multibox K-RTL:

Régulation de la température ambiante,
La limitation maximale de la température de retour,
Préréglage (V-exact II),
Arrêt,
Purge

Dimensions:

Corps de vanne DN 15.
La profondeur de montage du coffret encastré est de 60 mm seulement.
Souplesse de montage grâce à un écartement variable entre le coffret encastré et le couvercle de 30 mm maximum.
Le couvercle peut compenser une inclinaison du coffret encastré jusqu'à 6° par côté.
Voir également Dimensions.

Classe de pression:

PN 10

Plage de la réglage:

Tête thermostatique K: de 6 °C à 28 °C
Limiteur de température de retour RTL: de 0 °C à 50 °C

Température:

Température de service maxi.: 90 °C
Température de service mini.: 2 °C
Pour tous les modèles Multibox, s'assurer que la température de la canalisation montante de l'installation convient à la conception du système de chauffage par le sol.
Voir Information!

Matériaux:

Corps de robinet : Bronze industriel résistant à la corrosion.
Joints toriques : caoutchouc EPDM
Clapet : caoutchouc EPDM
Ressort de rappel : Acier inoxydable
Mécanisme du robinet : Laiton, PPS (polyphénylène sulfure)
Tige : Tige en acier inoxydable avec étanchéité par double joint torique. Le joint torique extérieur peut être remplacé sous pression
Pièces de plastique ABS et PA.
Capteur : Tête thermostatique F avec bulbe liquide. Limiteur de température de retour (RTL) rempli d'un fluide dilatable.

Traitement de surface:

Tous les modèles au choix avec couvercle et capot gradué apparent blanc RAL 9016 ou chromé.

Marquage:

THE, flèche de sens d'écoulement, II+- Désignation.

Raccordement des tuyauteries:

Raccord côté tube G3/4 par cône adapté aux bagues à compression pour tubes en plastique, en cuivre, en acier de précision et multicouche.

Articles

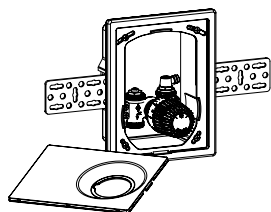
**Multibox K**

Avec robinet thermostatique

Colour	No d'article	GR	Cond	CHF/Pièce
K blanc RAL 9016	9302-00.800	CHD013	1	149,00

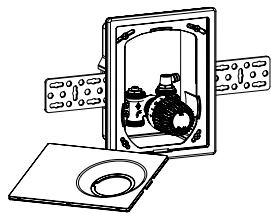
**Multibox RTL**

Avec limiteur de température retour (RTL)

Colour	No d'article	GR	Cond	CHF/Pièce
RTL blanc RAL 9016	9304-00.800	CHD013	1	157,00
RTL chromé	9304-00.801	CHD013	1	258,00

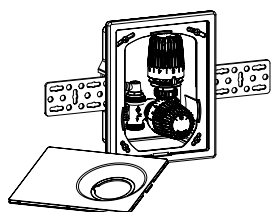
**Multibox K-RTL**

Avec robinet thermostatique et limiteur de température retour (RTL)

Colour	No d'article	GR	Cond	CHF/Pièce
K blanc RAL 9016	9301-00.800	CHD013	1	271,00
K chromé	9301-00.801	CHD013	1	372,00

Multibox C/E et C/RTL

Coffret encastré pour la régulation par pièces de chauffages par le sol avec couvercle fermé

Les Multibox C/E et C/RTL avec couvercles fermés sont utilisés pour le contrôle décentralisé de la température ou du chauffage sol.



Caractéristiques techniques

Applications:

Systèmes de chauffage par le sol, muraux, systèmes combinés sol-radiateurs

Fonctions:

Multibox C/E:

Régulation par pièce de la température ambiante avec des servomoteurs thermiques ou motorisés ou avec la tête thermostatique à distance F.

Préréglage

Arrêt

Purge

Multibox C/RTL:

La limitation maximale de la température de retour

Préréglage

Arrêt

Purge

Dimensions:

Corps de vanne DN 15.

La profondeur de montage du coffret encastré est de 60 mm seulement.

Souplesse de montage grâce à un écartement variable entre le coffret encastré et le couvercle de 30 mm maximum.

Le couvercle peut compenser une inclinaison du coffret encastré jusqu'à 6° par côté.

Voir également Dimensions.

Classe de pression:

PN 10

Plage de la réglage:

Limiteur de température de retour RTL: de 0 °C à 50 °C

Température:

Température de service maxi.: 90 °C

Température de service mini.: 2 °C

Pour tous les modèles Multibox, s'assurer que la température de la canalisation montante de l'installation convient à la conception du système de chauffage par le sol.

Voir Information!

Matériaux:

Corps de robinet : Bronze industriel résistant à la corrosion.

Joints toriques : caoutchouc EPDM

Clapet : caoutchouc EPDM

Ressort de rappel : Acier inoxydable

Mécanisme du robinet : Laiton, PPS (polyphénylène sulfure)

Tige : Tige en acier inoxydable avec étanchéité par double joint torique. Le joint torique extérieur peut être remplacé sous pression.

Pièces de plastique ABS et PA

Capteur : Limiteur de température de retour (RTL) rempli d'un fluide dilatable.

Traitement de surface:

Couvercle blanc RAL 9016.

Marquage:

THE, flèche de sens d'écoulement, II+- Désignation.

Raccordement des tuyauteries:

Raccord côté tube G3/4 par cône adapté aux bagues à compression pour tubes en plastique, en cuivre, en acier de précision et multicouche.

Articles

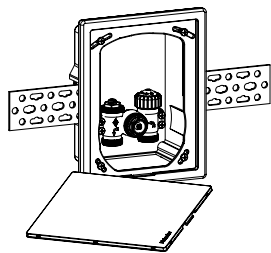

Multibox C/E

Avec insert thermostatique pour mécanisme de commande ou régulateur à distance

Colour	No d'article	GR	Cond	CHF/Pièce
Couvercle blanc RAL 9016	9308-00.800	CHD013	1	155,00

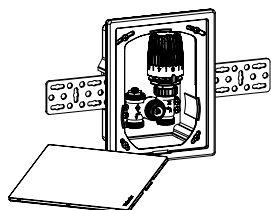

Multibox C/RTL

Avec limiteur de température du circuit de retour (RTL)

Colour	No d'article	GR	Cond	CHF/Pièce
Couvercle blanc RAL 9016	9303-00.800	CHD013	1	109,00

Accessoires

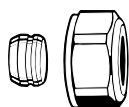

Raccord à compression

Pour tube cuivre ou acier de précision suivant norme DIN EN 1057/10305-1/2.

Pour raccord mâle G3/4 suivant norme DIN EN 16313 (Eurocone).

Étanchéité métal/métal.

Laiton nickelé.

Pour les tubes de 0,8 – 1 mm d'épaisseur, prévoir des douilles de renfort. Observez les instructions du fabricant de tubes.

Tube Ø	No d'article	GR	Cond	CHF/Pièce
12	3831-12.351	CHD013	1	6,30
15	3831-15.351	CHD013	1	6,30
16	3831-16.351	CHD013	1	6,30
18	3831-18.351	CHD013	1	6,30

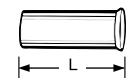

Douille de support

Pour tube cuivre ou acier de précision de 1 mm d'épaisseur.

Laiton.

Tube Ø	L	No d'article	GR	Cond	CHF/Pièce
12	25,0	1300-12.170	CHD013	1	3,60
15	26,0	1300-15.170	CHD013	1	3,60
16	26,3	1300-16.170	CHD013	1	3,60
18	26,8	1300-18.170	CHD013	1	3,60

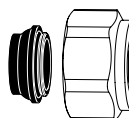

Raccord à compression

Pour tube cuivre ou acier suivant norme DIN EN 1057/10305-1/2 et tube en acier inoxydable.

Pour raccord mâle G3/4 suivant norme DIN EN 16313 (Eurocone).

Étanchéité par joint souple, maxi. 95°C.

Laiton nickelé.

Tube Ø	No d'article	GR	Cond	CHF/Pièce
15	1313-15.351	CHD013	100	7,00
18	1313-18.351	CHD013	100	7,00

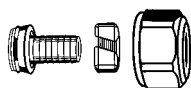

Raccord à compression

Pour tube PER suivant norme DIN 4726, ISO 10508. PE-X: DIN 16892/16893, EN ISO 15875; PB: DIN 16968/16969.

Pour raccord mâle G3/4 suivant norme DIN EN 16313 (Eurocone).

Laiton nickelé.

Tube Ø	No d'article	GR	Cond	CHF/Pièce
14x2	1311-14.351	CHD013	100	9,30
16x2	1311-16.351	CHD013	100	8,60
17x2	1311-17.351	CHD013	100	8,60
18x2	1311-18.351	CHD013	100	8,60
20x2	1311-20.351	CHD013	100	9,30



Raccord à compression

Pour tube multicouche, conformément à EN 16836.

Pour raccord mâle G3/4, conformément à DIN EN 16313 (Eurocône).

Laiton nickelé.

Tube Ø	No d'article	GR	Cond	CHF/Pièce
16x2	1331-16.351	CHD013	100	10,80

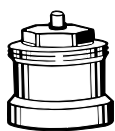

Extension de tige pour tête thermostatique K avec Multibox K et Multibox K-RTL

Lorsque la profondeur de montage maximale a été dépassée.

L	No d'article	GR	Cond	CHF/Pièce
Laiton nickelé				
20	2201-20.700	CHD013	1	16,50
30	2201-30.700	CHD013	1	20,80
Plastique, noir				
15	2001-15.700	CHD013	1	5,70
30	2002-30.700	CHD013	1	6,30



Extension de tige pour tête thermostatique RTL avec Multibox RTL

Lorsque la profondeur de montage maximale a été dépassée.

Laiton nickelé.

L	No d'article	GR	Cond	CHF/Pièce
20	9153-20.700	CHD013	1	17,40



Insert de remplacement V-exact II pour Multibox K et Multibox K-RTL depuis 08.2013

Pour corps avec marquage II.

No d'article	GR	Cond	CHF/Pièce
3700-02.300	CHD013	20	24,90

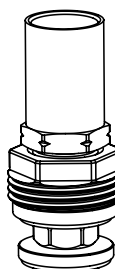

Insert thermostatique spécial pour Multibox RTL jusqu'en 08.2013

Pour sens de circulation inversé lorsque les conduites d'entrée et de retour sont permutées.

No d'article	GR	Cond	CHF/Pièce
9304-03.300	CHD013	1	52,80

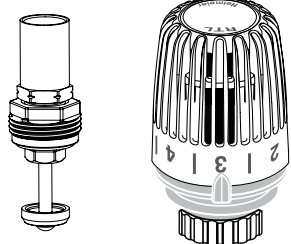

Insert thermostatique RTL et tête thermostatique RTL

Spécial pour conversion du Multibox K/Multibox AFC K en Multibox K-RTL/Multibox AFC K-RTL.

	No d'article	GR	Cond	CHF/Pièce
Insert thermostatique RTL	9303-00.300	CHD013	1	52,80
Tête thermostatique RTL	6500-00.500	CHD013	20	62,70

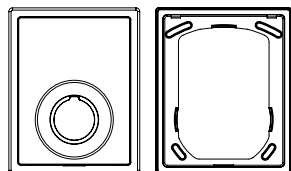

Châssis et couvercle

Pièce de rechange pour Multibox K/Multibox AFC K, Multibox RTL/Multibox AFC RTL et Multibox K-RTL/Multibox AFC K-RTL.

Colour	No d'article	GR	Cond	CHF/Pièce
Blanc RAL 9016	9300-00.800	CHD013	10	23,00

RTL



Limiteur de température de retour avec et sans pré réglage

Est utilisé, entre autres choses, pour limiter les températures de retour des radiateurs ou des systèmes combinés plancher chauffant / radiateurs pour des petites surfaces (jusqu'à env. 15 m²).

Caractéristiques techniques

Applications :

Systèmes de chauffage.

Fonctions:

La limitation maximale de la température de retour.
Auto-adaptatif avec insert Eclipse
Pré réglage continu de précision avec insert V-Exact II

Arrêt.

La plage de température est limitée sur les deux extrémités et peut être bloquée.

Type de regulation:

Régulateur proportionnel sans énergie auxiliaire.

Dimensions:

DN 15

Classe de pression :

PN 10

Température:

Température de service maxi.: 120°C
Température de service mini.: 2°C

Température maxi. de la sonde:

60°C

Course de la tige:

0,10 mm/K
Limitation de la course

Plage de débit Eclipse :

Le débit peut être réglé dans une plage de 10 à 150 l/h.

Préréglage d'usine : Position de mise en service.

Selon EN215, le débit nominal maxi. à 10 kPa est de 115 l/h.

Pression différentielle (Δp_v) Eclipse :

Pression différentielle maxi. :

60 kPa (<30 dB(A))

Pression différentielle mini. :

10 – 100 l/h = 10 kPa

100 – 150 l/h = 15 kPa

Matériaux:

Tête thermostatique RTL:
ABS, PA6.6GF30, laiton, acier,
Thermostat rempli d'une matière dilatable.

Corps de robinet : Bronze industriel résistant à la corrosion.

Joints toriques : caoutchouc EPDM

Clapet : caoutchouc EPDM

Ressort de rappel : Acier inoxydable

Mécanisme du robinet : Laiton, PPS

Tige : Tige en acier inoxydable avec étanchéité par double joint torique. Le joint torique extérieur peut être remplacé sous pression.

Traitement de surface :

Le corps du robinet et les raccords sont nickelés.

Marquage:

THE, flèche de sens d'écoulement, DN, II+ - Désignation.

Couleur:

Blanc RAL 9016

Raccordement des tuyauteries:

Le corps est conçu pour un raccordement à la tuyauterie fileté, ou avec des raccords de compression, à des tubes en acier de précision, en cuivre ou multicouche (DN 15 uniquement). Le raccordement aux tuyaux plastique est possible avec la version à filet mâle équipée des raccords de compression appropriés.

Articles – RTL avec adaptatif à équilibrage intégré (Eclipse)

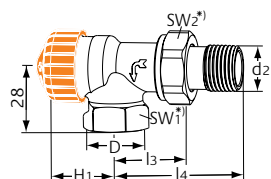

Equerre

DN	D	d2	l3	l4	H1	Plage de débit [l/h]	No d'article	GR	Cond	CHF/Pièce
15 (1/2")	Rp1/2	R1/2	29	58	21,5	10-150	9113-02.000	CHD013	20	56,70

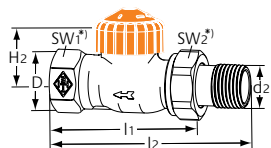

Droit

DN	D	d2	l1	l2	H2	Plage de débit [l/h]	No d'article	GR	Cond	CHF/Pièce
15 (1/2")	Rp1/2	R1/2	66	95	21,5	10-150	9114-02.000	CHD013	20	56,70

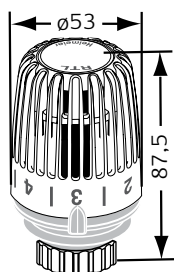

RTL Élément sensible pour régulation de la température de retour.

Blanc RAL9016. Avec pièce de transfert de chaleur pour robinet thermostatique.

Plage de réglage	No d'article	GR	Cond	CHF/Pièce
0 °C - 50 °C	6510-00.500	CHD013	20	63,70

Articles – RTL avec réglage de précision en continu (V-exact II)

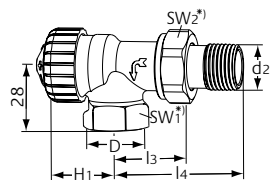

Equerre

DN	D	d2	l3	l4	H1	Kv bande proportionnelle maxi. 2 K	Kvs	No d'article	GR	Cond	CHF/Pièce
15 (1/2")	Rp1/2	R1/2	29	58	21,5	0,025 – 0,670	0,86	9103-02.000	CHD013	20	36,50

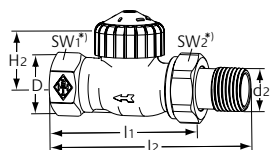

Droit

DN	D	d2	l1	l2	H2	Kv bande proportionnelle maxi. 2 K	Kvs	No d'article	GR	Cond	CHF/Pièce
15 (1/2")	Rp1/2	R1/2	66	95	21,5	0,025 – 0,670	0,86	9104-02.000	CHD013	20	36,50

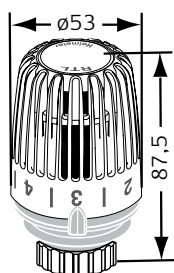

RTL Élément sensible pour régulation de la température de retour.

Blanc RAL9016. Avec pièce de transfert de chaleur pour robinet thermostatique.

Plage de réglage	No d'article	GR	Cond	CHF/Pièce
0 °C - 50 °C	6510-00.500	CHD013	20	63,70

Articles

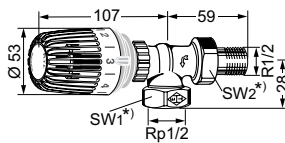

Equerre

Connection	Kvs	No d'article	GR	Cond	CHF/Pièce
R1/2	2,00	9173-02.800	CHD013	1	61,90

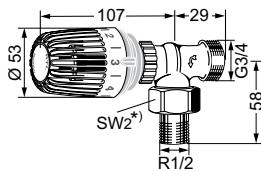

Equerre

Connection	Kvs	No d'article	GR	Cond	CHF/Pièce
G3/4	2,00	9153-02.800	CHD013	1	61,90

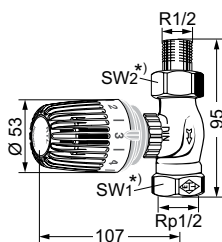

Droit

Connection	Kvs	No d'article	GR	Cond	CHF/Pièce
R1/2	2,00	9174-02.800	CHD013	1	61,90

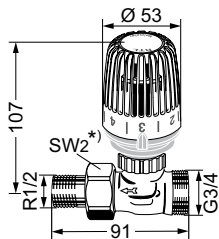

Droit

Connection	Kvs	No d'article	GR	Cond	CHF/Pièce
G3/4	2,00	9154-02.800	CHD013	1	61,90

*) SW1: 27 mm; SW2: 30 mm

Les valeurs H1 et H2 sont données à partir de la surface d'appui de la tête thermostatique sur le corps.

Kvs = Débit en m³/h pour une perte de charge de 1 bar, la vanne étant complètement ouverte.

Attention : Le limiteur de température de retour RTL sans pré réglage se compose spécialement d'un corps de robinet et d'un élément de sonde. Les corps de robinets thermostatiques ne conviennent pas pour cette application.

Accessoires

**Insert avec limitation automatique du débit.**

Pour vanne thermostatique avec marquage II+, dès 2015.

Insert pour transformation en robinet thermostatique Eclipse F Pour DN	No d'article	GR	Cond	CHF/Pièce
10, 15, 20	3930-02.300	CHD013	1	38,60

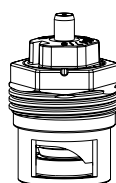
**V-exact II avec pré réglage continu**

Pour corps de robinets **marqués II, depuis 2012 et marqués II+, depuis 2015**

Insert pour transformation en robinet thermostatique Calypso exact Pour DN	No d'article	GR	Cond	CHF/Pièce
10, 15, 20	3700-02.300	CHD013	20	24,90

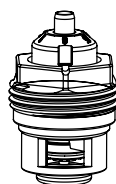
**V-exakt avec pré réglage précis**

Pour corps de robinet thermostatique avec **ergot de marquage, à partir de 1994 jusqu'à fin 2011.**
Avec étiquette jaune. Convient aussi pour les sens de circulation inversé.

Mécanismes thermostatiques pour transformation et rechange Pour DN	No d'article	GR	Cond	CHF/Pièce
10, 15 (Aussi pour DN 20 corps V-exakt)	3502-24.300	CHD013	1	23,90

Note : Après installation d'un nouvel insert avec pré réglage, il convient d'utiliser l'élément sensible RTL réf. 6510-00.500

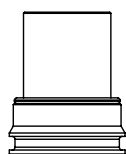
**Pièce de transfert de chaleur de remplacement**

pour élément RTL réf. 6510-00.500

Article No	GR	Cond	CHF/Pièce
6510-00.433	CHD013	1	22,70

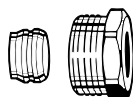
**Raccord à bague**

Pour tube cuivre ou acier de précision suivant norme DIN EN 1057/10305-1/2.

Raccord femelle Rp 1/2. Etanchéité métal/métal. Laiton nickelé. Pour les tubes de 0,8 – 1 mm d'épaisseur, prévoir des douilles de support. Prière d'observer les données du fabricant de tubes.

Tube Ø	No d'article	GR	Cond	CHF/Pièce
15	2201-15.351	CHD013	100	4,10
16	2201-16.351	CHD013	100	4,10

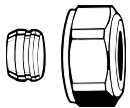

Raccord à compression

Pour tube cuivre ou acier de précision suivant norme DIN EN 1057/10305-1/2.

Pour raccord mâle G3/4 suivant norme DIN EN 16313 (Eurocone).

Étanchéité métal/métal.

Laiton nickelé.

Pour les tubes de 0,8 – 1 mm d'épaisseur, prévoir des douilles de renfort. Observez les instructions du fabricant de tubes.

Tube Ø	No d'article	GR	Cond	CHF/Pièce
12	3831-12.351	CHD013	1	6,30
15	3831-15.351	CHD013	1	6,30
16	3831-16.351	CHD013	1	6,30
18	3831-18.351	CHD013	1	6,30



Douille de support

Pour tube cuivre ou acier de précision de 1 mm d'épaisseur.

Laiton.

Tube Ø	L	No d'article	GR	Cond	CHF/Pièce
12	25,0	1300-12.170	CHD013	1	3,60
15	26,0	1300-15.170	CHD013	1	3,60
16	26,3	1300-16.170	CHD013	1	3,60
18	26,8	1300-18.170	CHD013	1	3,60

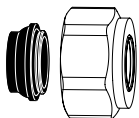

Raccord à compression

Pour tube cuivre ou acier suivant norme DIN EN 1057/10305-1/2 et tube en acier inoxydable.

Pour raccord mâle G3/4 suivant norme DIN EN 16313 (Eurocone).

Étanchéité par joint souple, maxi. 95°C.

Laiton nickelé.

Tube Ø	No d'article	GR	Cond	CHF/Pièce
15	1313-15.351	CHD013	100	7,00
18	1313-18.351	CHD013	100	7,00

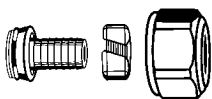

Raccord à compression

Pour tube PER suivant norme DIN 4726, ISO 10508. PE-X: DIN 16892/16893, EN ISO 15875;

PB: DIN 16968/16969.

Pour raccord mâle G3/4 suivant norme DIN EN 16313 (Eurocone).

Laiton nickelé.

Tube Ø	No d'article	GR	Cond	CHF/Pièce
12x1,1	1315-12.351	CHD013	100	Sur demande
14x2	1311-14.351	CHD013	100	9,30
16x1,5	1315-16.351	CHD013	100	Sur demande
16x2	1311-16.351	CHD013	100	8,60
17x2	1311-17.351	CHD013	100	8,60
18x2	1311-18.351	CHD013	100	8,60
20x2	1311-20.351	CHD013	100	9,30

**Raccord à compression**

Pour tube multicouche, conformément à EN 16836.

Pour raccord mâle G3/4, conformément à DIN EN 16313 (Eurocône).

Laiton nickelé.

Tube Ø	No d'article	GR	Cond	CHF/Pièce
16x2	1331-16.351	CHD013	100	10,80

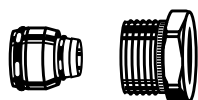
**Raccord à compression**

Pour tube multicouche suivant norme DIN 16836.

Raccord fileté femelle Rp1/2.

Laiton nickelé.

Tube Ø	No d'article	GR	Cond	CHF/Pièce
16x2	1335-16.351	CHD013	100	10,00

**Tête thermostatique RTL**

Comme pièce de rechange pour limiteur de recharge RTL sans pré-réglage.

Colour	No d'article	GR	Cond	CHF/Pièce
blanc RAL 9016	6500-00.500	CHD013	20	62,70

**Extension de tige pour tête thermostatique RTL**

Laiton nickelé.

L	No d'article	GR	Cond	CHF/Pièce
20	9153-20.700	CHD013	1	17,40

Radiocontrol F



Liaison sans fil, idéal pour la rénovation

La centrale Radiocontrol F assure la liaison sans fil avec les thermostats placés dans les pièces dont on souhaite réguler la température ambiante. En fonction des informations recueillies, elle pilote l'ouverture ou la fermeture des moteurs thermiques installés sur le collecteur.

Caractéristiques techniques

Transmetteurs (Thermostats) sans programmeur horaire :

Le transmetteur est un thermostat électronique avec capteur intégré. La consigne est réglable entre 5°C et 30°C. Le transmetteur doté d'un commutateur de mode permet de choisir entre les modes Jour, Nuit, Automatique et Arrêt. En mode automatique, un abaissement nocturne de 4°C est piloté par l'unité centrale.

Transmetteur (thermostat) avec programmeur horaire numérique:

Le transmetteur avec programmeur horaire numérique est doté d'un menu piloté par quatre touches. L'afficheur indique la température de la pièce, l'heure et le mode de fonctionnement. Il y a une horloge intégrée avec changement automatique heure d'été/heure d'hiver. Programmation hebdomadaire ou journalière. Possibilité de définir trois programmations différentes. Plage de température entre 5°C et 32°C. La consigne est atteinte à l'heure choisie grâce à la courbe de chauffe à auto-apprentissage.

Unité centrale:

L'unité centrale est disponible dans les versions suivantes :

- Avec 6 canaux de sortie
- Avec 8 canaux de sortie et programmeur horaire.

La façade qui protège le programmeur horaire s'enlève pour permettre la programmation. L'afficheur est rétro-éclairé en fonctionnement sur secteur. Indication de la puissance du signal et protection enfants.

L'antenne intégrée dans l'unité centrale reçoit les signaux radio émis par les transmetteurs. Raccordement de servomoteurs sur les canaux de sortie. Affectation de chaque transmetteur à un canal de sortie ou, dans le cas de la version à 8 canaux de sortie, à plusieurs canaux de sortie.

Un voyant (LED) d'état est associé à chaque canal de sortie.

Articles

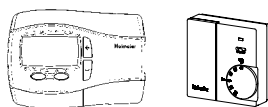

Transmetteur

Modèle transmetteur	No d'article	GR	Cond	CHF/Pièce
Avec horloge digitale, piles incluses	1640-02.500	CHD013	1	234,00
Sans commutateur, piles incluses	1640-01.500	CHD013	1	137,00
Avec commutateur, piles incluses	1640-00.500	CHD013	1	150,00

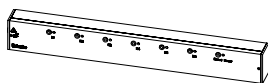

Unité centrale 6 canaux

No d'article	GR	Cond	CHF/Pièce
1641-00.000	CHD013	1	441,00

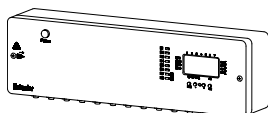

Unité centrale 8 canaux avec programmeur horaire

No d'article	GR	Cond	CHF/Pièce
1642-00.000	CHD013	1	683,00

Accessoires

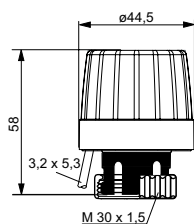

EMOtec

Servomoteur à deux points pour planchers chauffants. Avec indicateur de position en version NC. Utilisable avec tous les corps de vannes thermostatiques Heimeier. Pour les données techniques, veuillez consulter la brochure EMOtec.

Modèle	No d'article	GR	Cond	CHF/Pièce
230 V				
Fermé sans courant (NC)	1807-00.500	CHD013	5	37,30
Ouvert sans courant (NO)	1809-00.500	CHD014	5	46,50
24 V				
Fermé sans courant (NC)	1827-00.500	CHD014	5	46,50
Ouvert sans courant (NO)	1829-00.500	CHD014	5	46,50

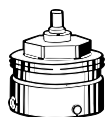

Raccordement à d'autres marques

Adaptateur permettant de monter les moteurs EMOtec et EMO T sur des corps de vanne ou des circuits de chauffage de fabricants tiers.

Filetage M30 x 1,5 norme d'usine.

Fabricant	No d'article	GR	Cond	CHF/Pièce	
Danfoss RA (Ø≈20 mm)	9702-24.700	CHD013	10	7,80	
Danfoss RAV (Ø≈34 mm)	9800-24.700	CHD013	10	18,10	
Danfoss RAVL (Ø≈26 mm)	9700-24.700	CHD013	10	15,20	
Vaillant (Ø≈30 mm)	9700-27.700	CHD013	10	13,50	
TA (M28x1,5)	9701-28.700	CHD013	10	9,50	
Herz (M28x1,5)	9700-30.700	CHD013	10	9,50	
Markaryd (M28x1,5)	9700-41.700	CHD013	10	9,50	
Comap (M28x1,5)	9700-55.700	CHD013	10	20,20	
Oventrop (M30x1,0)	9700-10.700	CHD013	10	20,20	
Giacomini (Ø≈22,6 mm)	9700-33.700	CHD013	10	20,20	
Ista (M32x1,0)	9700-36.700	CHD013	10	20,20	
Uponor (Velta)	- Distributeur Euro/kompakt ou vanne de retour 17	9700-34.700	CHD013	10	21,50
Uponor (Velta)	- Distributeur Provario	9701-34.700	CHD013	10	21,50

Plaque intermédiaire

Pour montage du thermostat d'ambiance sur boîte sous crépi.

Blanc RAL 9010

83 mm x 83 mm x 8 mm (l x H x P)

No d'article	GR	Cond	CHF/Pièce
1936-00.433	CHD013	1	5,10

Thermostat d'ambiance

Thermostat d'ambiance électromécanique pour servomoteurs électrothermiques

Le thermostat d'ambiance est utilisé avec des actionneurs spécifiques dans le cadre d'applications du chauffage, de la ventilation et de la refroidissement.



Description

Le thermostat d'ambiance est un régulateur électromécanique à comportement deux points et est utilisé par exemple avec des servomoteurs électrothermiques pour régler la température ambiante. La valeur de consigne peut être réglée entre 5 °C et 30 °C. Cette plage peut être limitée par des valeurs mini. et maxi. à l'aide de deux vis masquées (ex: mini. 8 °C, maxi. 23 °C.)

Modèles en 230 V et 24 V de tension de service, avec et sans abaissement de température (230 V), avec inverseur et retour thermique. Le modèle avec abaissement de température (env. 5 K) permet de raccorder un Thermostat P ou un minuteur externe. Un commutateur de mode de fonctionnement permet de sélectionner le fonctionnement de jour, d'abaissement de température ou automatique. Une lampe témoin

indique si le fonctionnement est en mode Chauffer ou Refroidir. Le thermostat d'ambiance peut être monté au mur ou sur une boîte à interrupteurs.

Articles

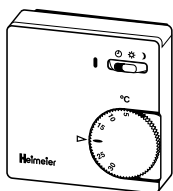
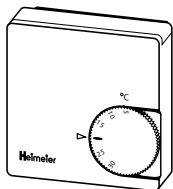

230 V, 24V

Modèle	No d'article	GR	Cond	CHF/Pièce
230 V				
Sans abaissement de température	1936-00.500	CHD013	1	31,70
Avec abaissement de température	1938-00.500	CHD013	1	49,30
24 V				
Sans abaissement de température	1946-00.500	CHD013	1	62,30

Accessoires

Plaque intermédiaire

Pour montage du thermostat d'ambiance sur boîte sous crépi.
Blanc RAL 9010
83 mm x 83 mm x 8 mm (l x H x P)

No d'article	GR	Cond	CHF/Pièce
1936-00.433	CHD013	1	5,10

Thermostat P

Thermostat d'ambiance électronique avec programmateur pour moteurs électrothermiques

Les thermostats P sont utilisés pour la régulation et la programmation précises et optimales des systèmes de chauffage et de refroidissement.



Description

Le thermostat P est un thermostat d'ambiance électronique deux points avec sonde intégrée. Il est utilisé p. ex. avec des servomoteurs électrothermiques pour régler la température ambiante en fonction de l'heure. Grâce à son signal de sortie à modulation de largeur d'impulsions (MIL), son comportement ressemble à un régulateur analogique. Le programmateur permet de régler un programme hebdomadaire à l'aide de contacts à minuterie. Selon le programme, il passe d'un mode de fonctionnement à l'autre (fonctionnement de jour, fonctionnement de nocturne).

Un commutateur de mode de fonctionnement permet de sélectionner le fonctionnement de jour, de nuit ou automatique.

Le thermostat P dispose de lampes témoins pour le mode de fonctionnement. La valeur de consigne peut être réglée entre 7 °C et 32 °C en fonctionnement de jour et de nuit. En fonctionnement de jour, cette plage peut être réduite à volonté grâce à deux bagues de réglage dans le régulateur de la valeur de consigne, p. ex. mini. 8 °C, maxi. 23 °C.

Modèles en 230 V de tension de service, avec contact inverseur libre de potentiel. Une sortie de minuteur à part permet de commander d'autres thermostats d'ambiance avec entrée d'abaissement de température p. ex. le thermostat d'ambiance avec abaissement de température IMI Heimeier. Le thermostat P peut être installé au mur sur une boîte à interrupteurs.

Articles

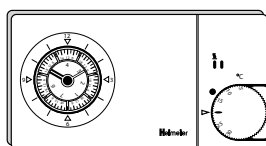

Avec horloge analogique

Modèle	No d'article	GR	Cond	CHF/Pièce
230 V	1932-00.500	CHD013	1	179,00

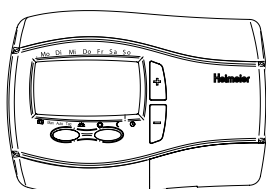

Avec horloge digitale

Modèle	No d'article	GR	Cond	CHF/Pièce
230 V	1932-01.500	CHD013	1	213,00

EMOtec

Servomoteur électrothermique pour installations de chauffage, de ventilo-convecteur ou de refroidissement

Le servomoteur thermique EMOtec avec indicateur de position (NC) peut être installé pour des systèmes de contrôles à 2 points en fonction de la température et/ou du temps.



Caractéristiques techniques

Application :

“Tout ou Rien” ou pour commande chrono proportionnelle.

Tension d'alimentation:

24 V AC/DC (+25%/-10%)
230 V AC/DC (+10%/-15%)
0-60 Hz

Puissance absorbée:

24 V:
Démarrage: ≤ 9 W (VA)
En fonctionnement: ≤ 3 W (VA)
230 V:
Démarrage: ≤ 90 W (VA)
En fonctionnement: ≤ 3 W (VA)

Temps de manœuvre :

~ 3 min

Force de manoeuvre:

NO 110 N / NC 90 N

Température:

Température ambiante maxi.: 50°C
Température ambiante mini.: 0°C
Température de fluide maxi.: 100°C
Température de stockage: -20°C – +70°C

Type de protection:

EN 60529, IP 43 pour toute position.

Classe de sécurité:

II, EN 60730

Coupe-circuit de surtension:

Varistor (230 V).

Certifié:

CE, EN 55014-1, EN 60730-2-14

Câble :

Longueur : 1 m.
Connexion : 2 x 0,50 mm².

Course:

NO 2,6 mm.
NC 3,5 mm, visible grâce à l'indicateur de position.

Montage sur la vanne :

M30x1,5

Boîtier:

PC/ABS résistant aux chocs, blanc RAL 9016.

Articles

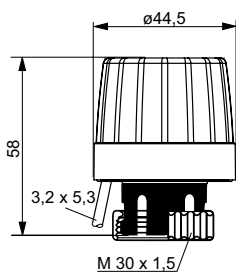

EMOtec

Modèle	No d'article	GR	Cond	CHF/Pièce
230 V				
Fermé sans courant (NC)	1807-00.500	CHD013	5	37,30
Ouvert sans courant (NO)	1809-00.500	CHD014	5	46,50
24 V				
Fermé sans courant (NC)	1827-00.500	CHD014	5	46,50
Ouvert sans courant (NO)	1829-00.500	CHD014	5	46,50

Modèle en 110 V sur demande

Accessoires

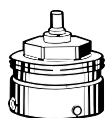
**Raccordement sur modules d'autres marques**

Adaptateur pour le montage de l'EMOTec sur des corps de robinets d'autres fabricants.
Filetage M30x1,5 selon norme de fabrication.

Fabricant	No d'article	GR	Cond	CHF/Pièce	
Danfoss RA (Ø≈20 mm)	9702-24.700	CHD013	10	7,80	
Danfoss RAV (Ø≈34 mm)	9800-24.700	CHD013	10	18,10	
Danfoss RAVL (Ø≈26 mm)	9700-24.700	CHD013	10	15,20	
Vaillant (Ø≈30 mm)	9700-27.700	CHD013	10	13,50	
TA (M28x1,5)	9701-28.700	CHD013	10	9,50	
Herz (M28x1,5)	9700-30.700	CHD013	10	9,50	
Markaryd (M28x1,5)	9700-41.700	CHD013	10	9,50	
Comap (M28x1,5)	9700-55.700	CHD013	10	20,20	
Oventrop (M30x1,0)	9700-10.700	CHD013	10	20,20	
Giacomini (Ø≈22,6 mm)	9700-33.700	CHD013	10	20,20	
Ista (M32x1,0)	9700-36.700	CHD013	10	20,20	
Uponor (Velta)	- Distributeur Euro/kompakt ou vanne de retour 17	9700-34.700	CHD013	10	21,50
Uponor (Velta)	- Distributeur Provario	9701-34.700	CHD013	10	21,50

**Raccordement au radiateur à robinetterie intégrée**

Adaptateur pour montage de l'EMOTec avec racc. M30x1,5 sur mécanisme thermostatique pour raccord bloquant **série 2**.

Adaptateur pour montage de l'EMOTec avec racc. M30x1,5 sur mécanisme thermostatique pour raccord bloquant **série 3**.

Filetage M30x1,5 selon norme de fabrication.

Modèle	No d'article	GR	Cond	CHF/Pièce
Série 2	9703-24.700	CHD013	10	3,90
Série 3	9704-24.700	CHD013	10	3,90

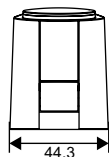
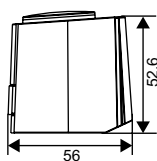
**Servomoteur thermique avec contact auxiliaire**

Pouvoir de coupure : Type 230 V : 5 (1) A ; type 24V : 3 (1) A.

Course : 4 mm

Montage sur la vanne : Adaptateur HEIMEIER M30x1.5 inclus.

Force de manœuvre : 100 N

Longueur de câble : 1 m

Câble de raccordement : 4 x 0,75 mm²

Modèle	No d'article	GR	Cond	CHF/Pièce
230 V				
Fermé sans courant (NC)	4968-03.000	CHD013	1	85,30
24 V				
Fermé sans courant (NC)	4988-03.000	CHD013	1	85,70

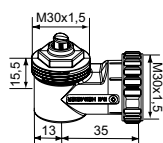
**Connexion d'angle M30x1,5**

No d'article	GR	Cond	CHF/Pièce
7300-00.700	CHD013	1	16,10

*) lors du réglage de la tête en position 3

EMO T

Moteur thermique – “Tout ou Rien” ou pour commande chrono proportionnelle

Utilisé avec les vannes TBV-C and TA-COMPACT-P ou les corps de robinets thermostatiques. La performance du servomoteur EMO T offre une solution fiable en “Tout ou Rien” et un indice de protection élevé. L’indicateur de position est visible sur 360° simplifiant ainsi les procédures de maintenance.



Caractéristiques techniques

Application :

“Tout ou Rien” ou pour commande chrono proportionnelle.

Tension d’alimentation:

24 VAC/VDC +25% / -20%
230 VAC ±15%
Fréquence 50-60 Hz

Puissance absorbée:

24 V:
Démarrage ≤ 6 W (VA)
En fonctionnement ≤ 2 W (VA)
Courant de démarrage ≤ 250 mA, 60s
230 V:
Démarrage ≤ 58 W (VA)
En fonctionnement ≤ 2,5 W (VA)
Courant de démarrage ≤ 250 mA, 1s

Temps de manoeuvre:

~ 4 min à partir de la position froide.

Force de manoeuvre:

125 N

Course:

4,7 mm; visible grâce à l’indicateur de position.

Température:

Température ambiante maxi.: 50°C
Température ambiante mini.: -5°C
Température de fluide maxi.: 120°C
Température de stockage: -25°C – +70°C

Type de protection:

IP 54 pour toute position.

Classe de sécurité:

II, EN 60730

Certifié:

CE, EN 60730-2-14

Câble:

Longueur : 0,8 m, 2 m, 5 m. 10 m sur demande.
Connexion : 2 x 0,75 mm².
Câble dénudé sur 100 mm et chaque fil sur 8 mm.
Modèles avec câble exempt d’halogène disponibles, classe incendie B2_{ca} – s1a, d1, a1 suivant norme EN 50575.

Montage sur la vanne :

Ecrou tournant M30x1,5

Boîtier:

PC/ABS résistant aux chocs, blanc RAL 9016.

Articles

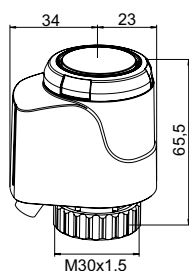

24 VAC/VDC

Longueur de câble [m]	No d'article	GR	Cond	CHF/Pièce
EMO T, NO (Normalement ouvert)				
0,8	1847-00.500	CHD014	5	52,30
2	1847-01.500	CHD014	5	59,90
5	1847-02.500	CHD014	5	67,00
EMO T, NO (Normalement ouvert) - Avec câble exempt d'halogène				
0,8	322041-40061	CHD014	5	70,30
2	322041-40062	CHD014	5	79,30
5	322041-40063	CHD014	5	86,30
EMO T, NC (Normalement fermé)				
0,8	1843-00.500	CHD014	5	52,30
2	1843-01.500	CHD014	5	59,90
5	1843-02.500	CHD014	5	67,00
EMO T, NC (Normalement fermé) - Avec câble exempt d'halogène				
0,8	322041-40058	CHD014	5	70,30
2	322041-40059	CHD014	5	79,30
5	322041-40060	CHD014	5	86,30

230 VAC

Longueur de câble [m]	No d'article	GR	Cond	CHF/Pièce
EMO T, NO (Normalement ouvert)				
0,8	1837-00.500	CHD014	5	52,30
2	1837-01.500	CHD014	5	59,90
5	1837-02.500	CHD014	5	67,00
EMO T, NO (Normalement ouvert) - Avec câble exempt d'halogène				
0,8	322041-40055	CHD014	5	70,30
2	322041-40056	CHD014	5	79,30
5	322041-40057	CHD014	5	86,30
EMO T, NC (Normalement fermé)				
0,8	1833-00.500	CHD015	5	52,30
2	1833-01.500	CHD014	5	59,90
5	1833-02.500	CHD014	5	67,00
EMO T, NC (Normalement fermé) - Avec câble exempt d'halogène				
0,8	322041-40052	CHD014	5	70,30
2	322041-40053	CHD014	5	79,30
5	322041-40054	CHD014	5	86,30

Accessoires

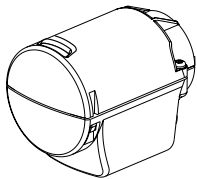

Protection pour EMO T et EMO TM

Pour les applications particulières telles que les bâtiments publics, écoles, jardins d'enfants, etc. et en tant que protection contre le vol.

Avec filetage M12X1,5 pour raccord d'assemblage de la conduite. Livré sans raccord ni conduite.

	No d'article	GR	Cond	CHF/Pièce
Blanc RAL 9016	1833-40.500	CHD013	1	29,30



Raccordement à d'autres corps thermostatiques

Adaptateur pour le montage des EMO T/EMO TM sur des corps de robinets d'autres fabricants.

Raccordement M30x1,5 selon norme de fabr.

Fabricant	No d'article	GR	Cond	CHF/Pièce	
Danfoss RA (Ø≈20 mm)	9702-24.700	CHD013	10	7,80	
Danfoss RAV (Ø≈34 mm)	9800-24.700	CHD013	10	18,10	
Danfoss RAVL (Ø≈26 mm)	9700-24.700	CHD013	10	15,20	
Vaillant (Ø≈30 mm)	9700-27.700	CHD013	10	13,50	
TA (M28x1,5)	9701-28.700	CHD013	10	9,50	
Herz (M28x1,5)	9700-30.700	CHD013	10	9,50	
Markaryd (M28x1,5)	9700-41.700	CHD013	10	9,50	
Comap (M28x1,5)	9700-55.700	CHD013	10	20,20	
Oventrop (M30x1,0)	9700-10.700	CHD013	10	20,20	
Giacomini (Ø≈22,6 mm)	9700-33.700	CHD013	10	20,20	
Ista (M32x1,0)	9700-36.700	CHD013	10	20,20	
Uponor (Velta)	- Distributeur Euro/kompakt ou vanne de retour 17	9700-34.700	CHD013	10	21,50
Uponor (Velta)	- Distributeur Provario	9701-34.700	CHD013	10	21,50



Raccordement sur le radiateur avec robinetterie intégrée

Adaptateur pour le montage des EMO T/EMO TM avec racc. M30x1,5 sur le mécanisme thermostatique **série 2**.

Adaptateur pour le montage des EMO T/EMO TM avec racc. M30x1,5 sur le mécanisme thermostatique **série 3**.

Raccordement M30x1,5 selon norme de fabr.

Modèle	No d'article	GR	Cond	CHF/Pièce
Série 2	9703-24.700	CHD013	10	3,90
Série 3	9704-24.700	CHD013	10	3,90

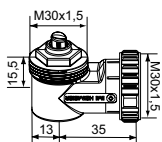

Connection d'angle M30x1,5

	No d'article	GR	Cond	CHF/Pièce
	7300-00.700	CHD013	1	16,10

*) lors du réglage de la tête en position 3

EMO TM

Moteur thermique proportionnel

Un moteur thermique proportionnel qui utilisé conjointement avec le TA-Modulator, TBV-CM fournit une grande précision de régulation et un indice de protection élevé. Utilisé avec les robinets thermostatiques, il fournit un contrôle précis de la température ambiante ainsi qu'une commande Marche / Arrêt. Son design unique lui assure une longue durée de vie. L'indicateur de position est visible sur 360° simplifiant ainsi les procédures de maintenance. Sa force de poussée importante garantit une grande fiabilité dans le temps.



Caractéristiques techniques

Applications:

Pour vannes modulantes.

Tension d'alimentation:

24 VAC +25% / -20%
Fréquence 50-60 Hz

Puissance absorbée:

Démarrage ≤ 7 W
En fonctionnement ≤ 3 W
Courant de démarrage ≤ 250 mA
Courant en mode veille/repos $\leq 25/2$ mA

Signal de commande:

Adaptation à toutes les plages de tension en fonction du câblage
0-10 V / 10-0 VDC
2-10 V / 10-2 VDC
 $R_1 = 100$ k Ω

Vitesse de commande:

30 s/mm

Force de manoeuvre:

125 N

Course de la vanne:

4,7 mm; Visible grâce à l'indicateur de position. Auto adaptation à la course de la vanne.

Température:

Température ambiante maxi.: 50°C
Température ambiante mini.: -5°C
Température de fluide maxi.: 120°C
Température de stockage: -25°C – +70°C

Type de protection:

IP 54 pour toute position.

Classe de sécurité:

II, EN 60730

Certifié:

CE, EN 60730-2-14

Câble:

Longueur : 0,8 m, 2 m, 5 m. 10 m sur demande.
Connexion : 4 x 0,25 mm².
Câble dénudé sur 100 mm et chaque fil sur 8 mm.
Modèles avec câble exempt d'halogène disponibles, classe incendie B2_{ca} – s1a, d1, a1 suivant norme EN 50575.

Montage sur la vanne :

Ecrou tournant M30x1,5

Boîtier:

PC/ABS résistant aux chocs, blanc RAL 9016.

Articles

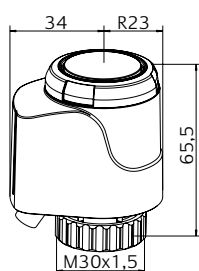

24 VAC

Longueur de câble [m]	No d'article	GR	Cond	CHF/Pièce
EMO TM, NC (normalement fermé)				
0,8	1868-00.500	CHD013	5	156,00
2	1868-01.500	CHD013	5	166,00
5	1868-02.500	CHD013	5	177,00
EMO TM, NC (normalement fermé) - Avec câble exempt d'halogène				
0,8	322041-50004	CHD014	5	177,00
2	322041-50005	CHD014	5	191,00
5	322041-50006	CHD014	5	202,00

Accessoires

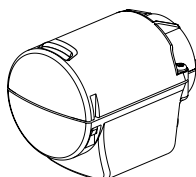

Protection pour EMO T et EMO TM

Pour les applications particulières telles que les bâtiments publics, écoles, jardins d'enfants, etc. et en tant que protection contre le vol.

Avec filetage M12X1,5 pour raccord d'assemblage de la conduite. Livré sans raccord ni conduite.

	No d'article	GR	Cond	CHF/Pièce
Blanc RAL 9016	1833-40.500	CHD013	1	29,30



Raccordement à d'autres corps thermostatiques

Adaptateur pour le montage des EMO T/EMO TM sur des corps de robinets d'autres fabricants.

Raccordement M30x1,5 selon norme de fabr.

Fabricant	No d'article	GR	Cond	CHF/Pièce	
Danfoss RA (Ø≈20 mm)	9702-24.700	CHD013	10	7,80	
Danfoss RAV (Ø≈34 mm)	9800-24.700	CHD013	10	18,10	
Danfoss RAVL (Ø≈26 mm)	9700-24.700	CHD013	10	15,20	
Vaillant (Ø≈30 mm)	9700-27.700	CHD013	10	13,50	
TA (M28x1,5)	9701-28.700	CHD013	10	9,50	
Herz (M28x1,5)	9700-30.700	CHD013	10	9,50	
Markaryd (M28x1,5)	9700-41.700	CHD013	10	9,50	
Comap (M28x1,5)	9700-55.700	CHD013	10	20,20	
Oventrop (M30x1,0)	9700-10.700	CHD013	10	20,20	
Giacomini (Ø≈22,6 mm)	9700-33.700	CHD013	10	20,20	
Ista (M32x1,0)	9700-36.700	CHD013	10	20,20	
Uponor (Velta)	- Distributeur Euro/kompakt ou vanne de retour 17	9700-34.700	CHD013	10	21,50
Uponor (Velta)	- Distributeur Provario	9701-34.700	CHD013	10	21,50



Raccordement sur le radiateur avec robinetterie intégrée

Adaptateur pour le montage des EMO T/EMO TM avec racc. M30x1,5 sur le mécanisme thermostatique **série 2**.

Adaptateur pour le montage des EMO T/EMO TM avec racc. M30x1,5 sur le mécanisme thermostatique **série 3**.

Raccordement M30x1,5 selon norme de fabr.

Modèle	No d'article	GR	Cond	CHF/Pièce
Série 2	9703-24.700	CHD013	10	3,90
Série 3	9704-24.700	CHD013	10	3,90

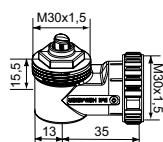

Connexion d'angle M30x1,5

	No d'article	GR	Cond	CHF/Pièce
	7300-00.700	CHD013	1	16,10

*) lors du réglage de la tête en position 3

TA-Slider 160

Servomoteur proportionnel intelligent – 160/200 N

Servomoteur paramétrable par smartphone avec ou sans change-over. Le large éventail de configurations facilite l'exécution des projets. La programmation digitale des entrées / sorties auxiliaires ainsi que de la course sur le moteur lui-même fait entrer la régulation et l'équilibrage hydrauliques dans une nouvelle ère.



Caractéristiques techniques

Fonctions :

Régulation proportionnelle
Commande manuelle de secours (TA-Dongle)
Détection automatique de course
Réglage automatique de force
Indication de mode, d'état et de position
Limitation de la course
Réglage d'une course mini
Protection contre le blocage de la vanne
Détection de blocage (colmatage)
Position de sécurité sur détection d'erreur
Diagnostic/Enregistrement
Démarrage retardé

Version I/O :

+ 1 entrée binaire, maxi. 100 Ω ,
câble maxi. 10 m ou câble blindé.
+ Signal de recopie

Version Plus :

+ 1 entrée binaire, maxi. 100 Ω ,
câble maxi. 10 m ou câble blindé.
+ 1 relais, maxi. 5A, 30 VDC/250 VAC sur
charge résistive.
+ Signal de recopie

Version CO (change-over) :

+ 1 entrée binaire, maxi. 100 Ω ,
câble maxi. 10 m ou câble blindé.
+ 1 relais, câblé en interne pour la
commande du moteur TA-M106 avec la
vanne TA-6 voies (maxi. 2A, 30 VAC sur
charge résistive).
+ Signal de recopie

Tension d'alimentation :

24 VAC/VDC $\pm 15\%$.
Fréquence 50/60 Hz ± 3 Hz.
Version CO :
24 VAC $\pm 15\%$.
Fréquence 50/60 Hz ± 3 Hz.

Puissance absorbée :

En service : < 1.0 VA (VAC); < 0.6 W (VDC)
Au repos : < 0.5 VA (VAC); < 0.25 W (VDC)
Version I/O, CO :
En service : < 1.3 VA (VAC); < 0.7 W (VDC)
Au repos : < 0.5 VA (VAC); < 0.25 W (VDC)
Version Plus :
En service : < 1.8 VA (VAC); < 1.0 W (VDC)
Au repos : < 0.5 VA (VAC); < 0.25 W (VDC)
Version CO : La puissance absorbée du
moteur TA-M106 doit être comptabilisée
à part.

Signal d'entrée :

0(2)-10 VDC, R, 47 k Ω .
Hystérésis réglable 0.1-0.5 VDC.
Filtre passe-bande 0.33 Hz.
Proportionnel :
0-10, 10-0, 2-10 ou 10-2 VDC.
Proportionnel demi-plage :
0-5, 5-0, 5-10 ou 10-5 VDC.
0-4.5, 4.5-0, 5.5-10 ou 10-5.5 VDC.
2-6, 6-2, 6-10 ou 10-6 VDC.
Double-Plage (pour fonction change-over)
:
0-3.3 / 6.7-10 VDC,
2-4.7 / 7.3-10 VDC,
0-4.5 / 5.5-10 VDC ou
2-5.5 / 6.5-10 VDC.
Réglage par défaut : Proportionnel
0-10 VDC.

Signal de recopie :

Versions I/O, Plus, CO :
0(2)-10 VDC, maxi. 8 mA, mini. 1.25 k Ω .
Plage : Voir "Signal d'entrée".
Réglage par défaut : Proportionnel
0-10 VDC.

Caractéristiques :

Linéaire, à pourcentage égal (EQM 0,25) et
à pourcentage égal inversé (EQM 0,25).
Réglage par défaut : Linéaire

Temps de manoeuvre :

10 s/mm

Force de manoeuvre :

160/200 N
Ajustement automatique avec les vannes
IMI Hydronic Engineering.

Température :

Température fluide : maxi 120°C
Environnement opérationnel : 0°C –
+50°C (5-95%HR, sans condensation)
Environnement de stockage : -20°C –
+70°C (5-95%HR, sans condensation)

Classe de protection :

IP54
(toutes positions)
Suivant norme EN 60529

Classe de protection :

(suivant norme EN 61140)
III (SELV) TA-Slider 160, 160 I/O, 160 CO
II TA-Slider 160 Plus (isolation protectrice)



Câble :

1, 2 ou 5 m. Câble dénudé aux extrémités.

Modèles avec câble exempt d'halogène disponibles, classe incendie B2_{ca} – s1a, d1, a1 suivant norme EN 50575.

TA-Slider 160 : type LiYY, 3x0.25 mm².

TA-Slider 160 I/O : type LiYY, 5x0.25 mm².

TA-Slider 160 Plus : type LiYY, 5x0.25 mm² et câble relais type H03VV-F, 3x0.75 mm², câble dénudé aux extrémités.

TA-Slider 160 CO : type LiYY, 5x0.25 mm² et câble relais type LiYY, 3x0.34 mm², avec connecteur pour moteur TA-M106.

Course :

6,9 mm

Détection automatique de la course de la vanne.

Niveau sonore :

Maxi. 30 dBA

Poids :

TA-Slider 160, I/O :

0,20 kg, câble relais 1 m

0,25 kg, câble relais 2 m

0,38 kg, câble relais 5 m

TA-Slider 160 Plus, CO :

0,28 kg, câble relais 1 m

0,38 kg, câble relais 2 m

0,67 kg, câble relais 5 m

Montage sur la vanne :

Ecrou tournant M30x1,5.

Matériaux :

Capot : PC/ABS GF8

Corps : PA GF40.

Ecrou tournant : Laiton nickelé.

Couleur :

Blanc RAL 9016, gris RAL 7047.

Marquage :

Étiquette : IMI TA, CE, dénomination du produit, No d'article et caractéristiques techniques.

Certification CE :

LV-D. 2014/35/EU : EN 60730-1, -2-14.
EMC-D. 2014/30/EU : EN 60730-1, -2-14.
RoHS-D. 2011/65/EU : EN 50581.

Norme de produit :

EN 60730.

Articles – TA-Slider 160

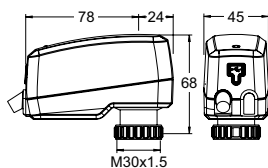
TA-Slider 160

Signal d'entrée : 0(2)-10 VDC

Longueur de câble [m]	Tension d'alimentation	No d'article	GR	Cond	CHF/Pièce
1	24 VAC/VDC	322224-10111	CHD005	1	166,00
2	24 VAC/VDC	322224-10112	CHD005	1	169,00
5	24 VAC/VDC	322224-10113	CHD005	1	174,00
Avec câble exempt d'halogène					
1	24 VAC/VDC	322224-10114	CHD005	1	167,00
2	24 VAC/VDC	322224-10115	CHD005	1	170,00
5	24 VAC/VDC	322224-10116	CHD005	1	176,00

Articles – TA-Slider 160 I/O

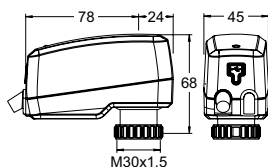

TA-Slider 160 I/O

Signal d'entrée : 0(2)-10 VDC

Avec entrée binaire, signal de recopie VDC

Longueur de câble [m]	Tension d'alimentation	No d'article	GR	Cond	CHF/Pièce
1	24 VAC/VDC	322224-10411	CHD005	1	199,00
2	24 VAC/VDC	322224-10412	CHD005	1	203,00
5	24 VAC/VDC	322224-10413	CHD005	1	206,00
Avec câble exempt d'halogène					
1	24 VAC/VDC	322224-10414	CHD005	1	202,00
2	24 VAC/VDC	322224-10415	CHD005	1	210,00
5	24 VAC/VDC	322224-10416	CHD005	1	217,00

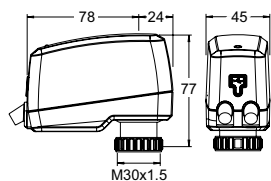
Articles – TA-Slider 160 Plus

**TA-Slider 160 Plus**

Signal d'entrée : 0(2)-10 VDC

Avec entrée binaire, relais, signal de recopie VDC

Longueur de câble [m]	Tension d'alimentation	No d'article	GR	Cond	CHF/Pièce
1	24 VAC/VDC	322224-10211	CHD005	1	251,00
2	24 VAC/VDC	322224-10212	CHD005	1	255,00
5	24 VAC/VDC	322224-10213	CHD005	1	259,00

Avec câble exempt d'halogène

1	24 VAC/VDC	322224-10214	CHD005	1	253,00
2	24 VAC/VDC	322224-10215	CHD005	1	256,00
5	24 VAC/VDC	322224-10216	CHD005	1	262,00

Articles – TA-Slider 160 CO

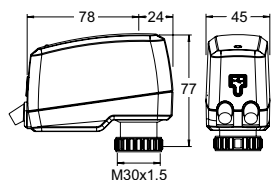
**TA-Slider 160 CO**

Signal d'entrée : 0(2)-10 VDC

Avec entrée binaire, relais avec connectique pour moteur TA-M106, signal de recopie VDC

Longueur de câble [m]	No d'article	GR	Cond	CHF/Pièce
Avec câble exempt d'halogène				
1	322224-10514	CHD005	1	398,00
2	322224-10515	CHD005	1	415,00
5	322224-10516	CHD005	1	440,00

Autres équipements

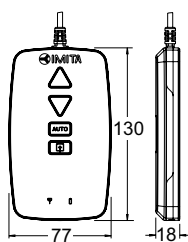
**TA-Dongle**

Pour la communication Bluetooth avec l'application HyTune, le transfert des paramètres de configuration et la commande manuelle de secours.

No d'article	GR	Cond	CHF/Pièce
322228-00001	CHD005	1	345,00

TA-Slider 160 KNX

Servomoteur proportionnel intelligent pour communication Bus KNX – 160/200 N

Servomoteur paramétrable pour communication Bus KNX. Le large éventail de configurations facilite l'exécution des projets. La programmation digitale des entrées / sorties auxiliaires ainsi que de la course sur le moteur lui-même fait entrer la régulation et l'équilibrage hydrauliques dans une nouvelle ère.



Caractéristiques techniques

Fonctions :

Régulation proportionnelle
Détection automatique de course
Réglage automatique de force
Indication de mode, d'état et de position
Limitation de la course
Réglage d'une course mini
Protection contre le blocage de la vanne
Détection de blocage (colmatage)
Position de sécurité sur détection d'erreur
Diagnostic/Enregistrement

Version KNX :

+ 1 entrée binaire, maxi. 100 Ω,
câble maxi. 10 m ou câble blindé.

Version KNX R24 :

+ 1 entrée binaire, maxi. 100 Ω,
câble maxi. 10 m ou câble blindé.
+ 1 relais, maxi. 2A, 30 VAC/VDC sur
charge résistive.

Tension d'alimentation :

Alimentation par le bus KNX.

Puissance absorbée :

Typique 216 mW ; Maximum 600 mW.

Signal d'entrée :

Bus KNX.

Signal de recopie :

Bus KNX.

Caractéristiques :

Linéaire, à pourcentage égal (EQM 0,25) et
à pourcentage égal inversé (EQM 0,25).
Réglage par défaut : Linéaire

Temps de manoeuvre :

10 s/mm

Force de manoeuvre :

160/200 N
Ajustement automatique avec les vannes
IMI Hydronic Engineering.

Température :

Température fluide : maxi 120°C
Environnement opérationnel : 0°C –
+50°C (5-95%HR, sans condensation)
Environnement de stockage : -20°C –
+70°C (5-95%HR, sans condensation)

Classe de protection :

IP54
(toutes positions)
Suivant norme EN 60529

Classe de protection :

(suivant norme EN 61140)
III (SELV)

Câble :

1, 2 ou 5 m.
Modèles avec câble exempt d'halogène
disponibles, classe incendie B2_{ca} – s1a,
d1, a1 suivant norme EN 50575.
KNX : type J-YY, 2x2x0.6 mm².
KNX R24 : type J-YY, 2x2x0.6 mm² et
câble relais type LiYY, 3x0.34 mm², câble
dénudé aux extrémités.

Course :

6,9 mm
Détection automatique de la course de la
vanne.

Niveau sonore :

Maxi. 30 dBA

Poids :

0,20 kg

Montage sur la vanne :

Ecrou tournant M30x1,5.

Matériaux :

Capot : PC/ABS GF8
Corps : PA GF40.
Ecrou tournant : Laiton nickelé.

Couleur :

Blanc RAL 9016, gris RAL 7047.

Marquage :

Étiquette : IMI TA, CE, dénomination du
produit, No d'article et caractéristiques
techniques.

Certification CE :

LV-D. 2014/35/EU : EN 60730-1, -2-14.
EMC-D. 2014/30/EU : EN 60730-1, -2-14.
RoHS-D. 2011/65/EU : EN 50581.

Norme de produit :

EN 60730.

Articles - TA-Slider 160 KNX

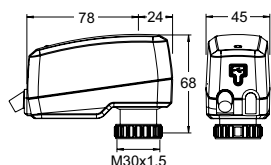
**TA-Slider 160 KNX**

Paire torsadée ; KNX/TP

Avec entrée binaire

Longueur de câble [m]	Bus	No d'article	GR	Cond	CHF/Pièce
1	KNX	322224-01001	CHD005	1	236,00
2	KNX	322224-01002	CHD005	1	240,00
5	KNX	322224-01003	CHD005	1	246,00

Avec câble exempt d'halogène

1	KNX	322224-01004	CHD005	1	237,00
2	KNX	322224-01005	CHD005	1	242,00
5	KNX	322224-01006	CHD005	1	248,00

Articles - TA-Slider 160 KNX R24

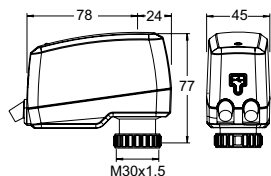
**TA-Slider 160 KNX R24**

Paire torsadée ; KNX/TP

Avec entrée binaire et relais 24V

Longueur de câble [m]	Bus	No d'article	GR	Cond	CHF/Pièce
1	KNX	322224-01301	CHD005	1	310,00
2	KNX	322224-01302	CHD005	1	327,00
5	KNX	322224-01303	CHD005	1	349,00

Avec câble exempt d'halogène

1	KNX	322224-01304	CHD005	1	323,00
2	KNX	322224-01305	CHD005	1	353,00
5	KNX	322224-01306	CHD005	1	401,00

Autres équipements

**Aimant de programmation**

Pour l'activation sans contact des adresses physiques.

No d'article	GR	Cond	CHF/Pièce
1865-01.433	CHD013	1	11,40

TA-Slider 160 BACnet/Modbus

Servomoteur proportionnel intelligent pour communication Bus avec BACnet MS/TP ou Modbus RTU – 160/200 N

Servomoteur paramétrable pour communication Bus BACnet MS/TP ou Modbus RTU, avec ou sans change-over. Le large éventail de configurations facilite l'exécution des projets. La programmation digitale des entrées / sorties auxiliaires ainsi que de la course sur le moteur lui-même fait entrer la régulation et l'équilibrage hydrauliques dans une nouvelle ère.



Caractéristiques techniques

Fonctions :

Régulation proportionnelle
Commande manuelle de secours (TA-Dongle)
Détection automatique de course
Réglage automatique de force
Indication de mode, d'état et de position
Limitation de la course
Réglage d'une course mini
Protection contre le blocage de la vanne
Détection de blocage (colmatage)
Position de sécurité sur détection d'erreur
Diagnostic/Enregistrement
Démarrage retardé

Version BACnet/Modbus :

+ 1 entrée binaire, maxi. 100 Ω, câble maxi. 10 m ou câble blindé.
+ 1 connexion pour sonde de température Pt1000.

Version BACnet/Modbus CO (change-over) :

+ 1 entrée binaire, maxi. 100 Ω, câble maxi. 10 m ou câble blindé.
+ 2 connexions pour sonde de température Pt1000.
+ 1 relais, câblé en interne pour la commande du moteur TA-M106 avec la vanne TA-6 voies (maxi. 2A, 30 VAC/VDC sur charge résistive).

Tension d'alimentation :

24 VAC/VDC $\pm 15\%$.
Fréquence 50/60 Hz ± 3 Hz.
BACnet/Modbus CO:
24 VCA uniquement pour l'alimentation du moteur TA-M106.

Puissance absorbée :

BACnet/Modbus:
En service : < 1.5 VA (VAC); < 1.0 W (VDC)
Au repos : < 1.2 VA (VAC); < 0.75 W (VDC)
BACnet/Modbus CO:
En service : < 1.5 VA (VAC)
Au repos : < 1.2 VA (VAC)
La puissance absorbée du moteur TA-M106 doit être comptabilisée à part.

Signal d'entrée :

BACnet/Modbus ou en mode hybride;
0(2)-10 VDC, R_i 47 kΩ.
Hystérésis réglable 0.1-0.5 VDC.
Filtre passe-bande 0.33 Hz.
Proportionnel :
0-10, 10-0, 2-10 ou 10-2 VDC.
Proportionnel demi-plage :
0-5, 5-0, 5-10 ou 10-5 VDC.
0-4.5, 4.5-0, 5.5-10 ou 10-5.5 VDC.
2-6, 6-2, 6-10 ou 10-6 VDC.
Double-Plage (pour fonction change-over) :
0-3.3 / 6.7-10 VDC,
2-4.7 / 7.3-10 VDC,
0-4.5 / 5.5-10 VDC ou
2-5.5 / 6.5-10 VDC.
Réglage par défaut : Bus BACnet/Modbus. Si le mode hybride est choisi, le signal d'entrée par défaut est Proportionnel 0-10 VDC.

Signal de recopie :

Bus BACnet/Modbus.

Caractéristiques :

Linéaire, à pourcentage égal (EQM 0,25) et à pourcentage égal inversé (EQM 0,25).
Réglage par défaut : Linéaire

Temps de manoeuvre :

10 s/mm

Force de manoeuvre :

160/200 N
Ajustement automatique avec les vannes IMI Hydronic Engineering.

Température :

Température fluide : maxi 120°C
Environnement opérationnel : 0°C – +50°C (5-95%HR, sans condensation)
Environnement de stockage : -20°C – +70°C (5-95%HR, sans condensation)

Classe de protection :

IP54
(toutes positions)
Suivant norme EN 60529

Classe de protection :

(suivant norme EN 61140)
III (SELV)



Câbles :

Câble moulé livré séparément (voir Autres équipements).

Type LiYCY 5x0.34 mm² (câbles A et B) et type LiYY 6x0.34 mm² (câble C).

Câble exempt d'halogène, classe

incendie B2_{ca} – s1a, d1, a1 suivant norme EN 50575.

Câble relais (version CO) :

Type LiYY 3x0.34 mm².

1, 2 ou 5 m. Avec connecteur pour moteur TA-M106.

Câble exempt d'halogène, classe

incendie B2_{ca} – s1a, d1, a1 suivant norme EN 50575.

Course :

6,9 mm

Détection automatique de la course de la vanne.

Niveau sonore :

Maxi. 30 dBA

Poids :

BACnet/Modbus : 0,22 kg

BACnet/Modbus CO :

0,26 kg, câble relais 1 m

0,31 kg, câble relais 2 m

0,45 kg, câble relais 5 m

Montage sur la vanne :

Ecrou tournant M30x1,5.

Matériaux :

Capot : PC/ABS GF8

Corps : PA GF40.

Ecrou tournant : Laiton nickelé.

Couleur :

Blanc RAL 9016, gris RAL 7047.

Marquage :

Étiquette : IMI TA, CE, dénomination du produit, No d'article et caractéristiques techniques.

Certification CE :

LV-D. 2014/35/EU : EN 60730-1, -2-14.

EMC-D. 2014/30/EU : EN 60730-1, -2-14.

RoHS-D. 2011/65/EU : EN 50581.

Norme de produit :

EN 60730.

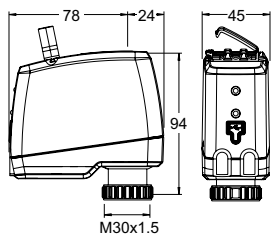
Articles - TA-Slider 160 BACnet/Modbus**TA-Slider 160 BACnet/Modbus**

Signal d'entrée : Via Bus ou 0(2)-10 VDC

Avec entrée binaire et 1 connexion pour sonde de température Pt1000

Bus	No d'article	GR	Cond	CHF/Pièce
BACnet	322224-13011	CHD005	1	393,00
Modbus	322224-12011	CHD005	1	393,00

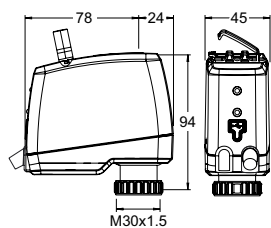
Articles - TA-Slider 160 BACnet/Modbus CO**TA-Slider 160 BACnet/Modbus CO**

Signal d'entrée : Via Bus ou 0(2)-10 VDC

Avec entrée binaire, 2 connexions pour sonde de température Pt1000 et relais 24V

Longueur de câble relais [m]	Bus	No d'article	GR	Cond	CHF/Pièce
Avec câble relais exempt d'halogène					
1	BACnet CO	322224-13514	CHD005	1	454,00
2	BACnet CO	322224-13515	CHD005	1	462,00
5	BACnet CO	322224-13516	CHD005	1	465,00
1	Modbus CO	322224-12514	CHD005	1	454,00
2	Modbus CO	322224-12515	CHD005	1	462,00
5	Modbus CO	322224-12516	CHD005	1	465,00

Autres équipements

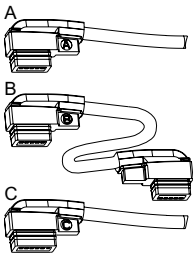

Câbles en série

A: Pour connecter au Bus le premier TA-Slider 160/500 BACnet ou Modbus d'une chaîne.

B: Entre 2 servo-moteurs au sein d'une chaîne.

C: Pour permettre le fonctionnement en mode hybride ou pour fournir un surcroît de puissance électrique si la chaîne est longue.

Longueur de câble [m]	No d'article	GR	Cond	CHF/Pièce
Câble exempt d'halogène				
Type A				
1,5	322042-80012	CHD005	1	30,60
5	322042-80013	CHD005	1	50,60
10	322042-80014	CHD005	1	82,70
Type B				
1,5	322042-80015	CHD005	1	38,10
5	322042-80016	CHD005	1	59,60
10	322042-80017	CHD005	1	89,80
Type C				
1,5	322042-80018	CHD005	1	24,60
5	322042-80019	CHD005	1	38,70
10	322042-80020	CHD005	1	61,90

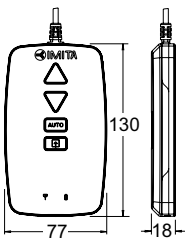

TA-Dongle

Pour la communication Bluetooth avec l'application HyTune, le transfert des paramètres de configuration et la commande manuelle de secours.

No d'article	GR	Cond	CHF/Pièce
322228-00001	CHD005	1	345,00

TA-Slider 160 Fail-safe

Servomoteur proportionnel intelligent avec fonction électronique Fail-safe – 160/200 N

Servomoteur Fail-safe paramétrable par smartphone avec ou sans change-over. Le large éventail de configurations facilite l'exécution des projets. La programmation digitale des entrées / sorties auxiliaires ainsi que de la course sur le moteur lui-même fait entrer la régulation et l'équilibrage hydrauliques dans une nouvelle ère.



Caractéristiques techniques

Fonctions :

Fonction Fail-safe électronique
Régulation proportionnelle
Commande manuelle de secours (via TA-Dongle)
Détection automatique de course
Réglage automatique de force
Indication de mode, d'état et de position
Limitation de la course
Réglage d'une course mini
Protection contre le blocage de la vanne
Détection de blocage (colmatage)
Position de sécurité sur détection d'erreur
Diagnostic/Enregistrement
Démarrage retardé

Version I/O :

+ 1 entrée binaire, maxi. 100 Ω,
câble maxi. 10 m ou câble blindé.
+ Signal de recopie

Version R24 :

+ 1 entrée binaire, maxi. 100 Ω,
câble maxi. 10 m ou câble blindé.
+ 1 relais, maxi. 1A, 30 VAC/VDC sur
charge résistive.
+ Signal de recopie

Fonction Fail-safe :

Paramétrage de la position de la tige
du moteur : étendue, rétractée ou
intermédiaire, en cas de coupure
électrique.

Tension d'alimentation :

24 VAC/VDC $\pm 15\%$.
Fréquence 50/60 Hz ± 3 Hz.

Puissance absorbée :

Maxi : < 6.6 VA (VAC); < 3.2 W (VDC)
En service : < 2.0 VA (VAC); < 0.9 W
(VDC)
Au repos : < 1.4 VA (VAC); < 0.45 W
(VDC)
La puissance maximale est atteinte
pendant une courte période après une
coupure électrique pour recharger les
condensateurs.

Signal d'entrée :

0(2)-10 VDC, R_i 47 kΩ.
Hystérésis réglable 0.1-0.5 VDC.
Filtre passe-bande 0.33 Hz.
Proportionnel :
0-10, 10-0, 2-10 ou 10-2 VDC.
Proportionnel demi-plage :
0-5, 5-0, 5-10 ou 10-5 VDC.
0-4.5, 4.5-0, 5.5-10 ou 10-5.5 VDC.
2-6, 6-2, 6-10 ou 10-6 VDC.
Double-Plage (pour fonction change-over) :
0-3.3 / 6.7-10 VDC,
2-4.7 / 7.3-10 VDC,
0-4.5 / 5.5-10 VDC ou
2-5.5 / 6.5-10 VDC.
Réglage par défaut : Proportionnel
0-10 VDC.

Signal de recopie :

0(2)-10 VDC, maxi. 8 mA, mini. 1.25 kΩ.
Plage : Voir "Signal d'entrée".
Réglage par défaut : Proportionnel
0-10 VDC.

Caractéristiques :

Linéaire, à pourcentage égal (EQM 0,25)
et à pourcentage égal inversé (EQM
0,25).
Réglage par défaut : Linéaire

Temps de manoeuvre :

10 s/mm

Retardement du Fail-safe :

Réglable entre 0 et 10 s
Réglage par défaut : 2 s

Délai de stabilisation de l'alimentation :

Réglable entre 1 and 5 s
Réglage par défaut: 2 s

Temps de pré-charge :

< 20 s

Force de manoeuvre :

160/200 N
Ajustement automatique avec les vannes
IMI Hydronic Engineering.

Température :

Température fluide : maxi 120°C
Environnement opérationnel : 0°C –
+50°C (5-95%HR, sans condensation)
Environnement de stockage : -20°C –
+50°C (5-95%HR, sans condensation)

Classe de protection :

IP54
(toutes positions)
Suivant norme EN 60529



Classe de protection :
(suivant norme EN 61140)
III (SELV)

Câble :
1, 2 ou 5 m. Câble exempt d'halogène,
dénudé aux extrémités.
Classe incendie B_{2ca} – s1a, d1, a1
suivant norme EN 50575.
Type LiYY, 5x0.25 mm².
Câble relais (version R24) :
1, 2 ou 5 m. Câble exempt d'halogène,
dénudé aux extrémités.
Classe incendie B_{2ca} – s1a, d1, a1
suivant norme EN 50575.
Type LiYY, 3x0.34 mm².

Course :
6,9 mm
Détection automatique de la course de la
vanne.

Niveau sonore :
Maxi. 30 dBA

Poids :
I/O:
0,20 kg, 1 m.
0,25 kg, 2 m.
0,38 kg, 5 m.
R24:
0,28 kg, 1 m.
0,38 kg, 2 m.
0,67 kg, 5 m.

Montage sur la vanne :
Ecroû tournant M30x1,5.

Matériaux :
Capot : PC/ABS GF8
Corps : PA GF40.
Ecroû tournant : Laiton nickelé.

Couleur :
Blanc RAL 9016, gris RAL 7047.

Marquage :
Étiquette : IMI TA, CE, dénomination du
produit, No d'article et caractéristiques
techniques.

Certification CE :
LV-D. 2014/35/EU : EN 60730-1, -2-14.
EMC-D. 2014/30/EU : EN 60730-1, -2-14.
RoHS-D. 2011/65/EU : EN 50581.

Norme de produit :
EN 60730.

Articles – TA-Slider 160 Fail-safe I/O

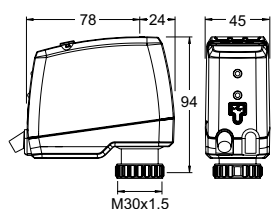
**TA-Slider 160 Fail-safe I/O**

Signal d'entrée : 0(2)-10 VDC

Avec entrée binaire, signal de recopie VDC

Longueur de câble [m]	Tension d'alimentation	No d'article	GR	Cond	CHF/Pièce
Avec câble exempt d'halogène					
1	24 VAC/VDC	322224-10614	CHD005	1	422,00
2	24 VAC/VDC	322224-10615	CHD005	1	427,00
5	24 VAC/VDC	322224-10616	CHD005	1	438,00

Articles – TA-Slider 160 Fail-safe R24

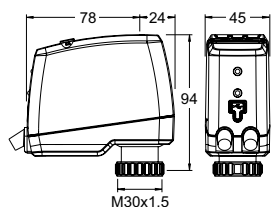
**TA-Slider 160 Fail-safe R24**

Signal d'entrée : 0(2)-10 VDC

Avec entrée binaire, signal de recopie VDC et relais 24V

Longueur de câble [m]	Tension d'alimentation	No d'article	GR	Cond	CHF/Pièce
Avec câble exempt d'halogène					
1	24 VAC/VDC	322224-10714	CHD005	1	458,00
2	24 VAC/VDC	322224-10715	CHD005	1	467,00
5	24 VAC/VDC	322224-10716	CHD005	1	491,00

Autres équipements

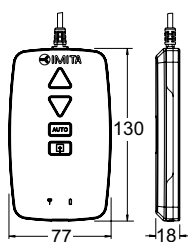
**TA-Dongle**

Pour la communication Bluetooth avec l'application HyTune, le transfert des paramètres de configuration et la commande manuelle de secours.

No d'article	GR	Cond	CHF/Pièce
322228-00001	CHD005	1	345,00

EMO 3

Servomoteur électrique commande 3 points

EMO 3 est conçu pour être montés sur des corps de robinets thermostatiques et sont installés dans le chauffage, la ventilation et les systèmes de refroidissement en liaison avec les contrôleurs correspondants. Même avec des exigences strictes en matière de précision ou avec des systèmes contrôlés par des processus à forte gravité, des résultats optimaux peuvent être atteints.



Caractéristiques techniques

Fonctions :

Le servomoteur trois points EMO 3 est conçu pour être raccordé au thermostat d'ambiance à sortie trois points 24 V AC. Le servomoteur 3 points EMO 3/230 est prévu pour le raccordement aux thermostats avec sortie en 3 points 230 V AC, p.ex. pour la commande de générateurs de chaleur (régulation mixte p.ex. avec la vanne mélangeuse à 3 voies Heimeier).

Tension d'alimentation :

EMO 3/24:
24 V AC (+25%/-10%)
Fréquence 50/60 Hz
EMO 3/230:
230 V AC (+10%/-10%)
Fréquence 50 Hz

Puissance absorbée :

EMO 3/24: maxi 0,7 VA
EMO 3/230: maxi 6 VA

Temps de manoeuvre :

EMO 3/24:
70 s/mm - 50 Hz
56 s/mm - 60 Hz
EMO 3/230:
70 s/mm - 50 Hz
Moteur hors circuit après approx. 10 min.

Force de manoeuvre :

150 N

Température :

Température fluide : maxi 100°C
Environnement opérationnel : 0°C – +50°C
Environnement de stockage : -20°C – +70°C

Classe de protection :

Suivant norme EN 60529.
IP42 montage horizontal
IP43 montage vertical

Classe de protection :

II suivant norme EN 60730

Câble :

EMO 3/24: 1 m* ; 3x0,25 mm²
EMO 3/230: 1 m* ; 3x0,5 mm²
*) longueurs spéciales sur demande

Course :

4,5 mm

Matériaux :

Capot : ABS, PPO/PA GF20.
Ecroû tournant : Laiton nickelé.

Couleur :

Blanc RAL 9016

Marquage :

Heimeier.
Marquage: CE, dénomination du produit, No d'article et caractéristiques techniques.

Montage sur la vanne :

Ecroû tournant M30x1,5

Certification CE :

EMV/NS.
EMO 3/24: EN 55014/EN 60730-1
EMO 3/230: EN 60730-1

Norme de produit :

EN 60730.

Articles

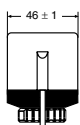
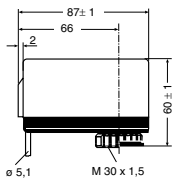

EMO 3 servomoteur trois points

	Tension d'alimentation	Longueur de câble [m]	No d'article	GR	Cond	CHF/Pièce
EMO 3/24	24 VAC	1 *	1880-00.500	CHD013	5	319,00
EMO 3/230	230 VAC	1 *	1881-00.500	CHD013	5	375,00

*) longueurs spéciales sur demande



IMI TA



IMI HEIMEIER

Produits complémentaires



PRODUITS COMPLÉMENTAIRES

Raccords _____ 449

Raccords pour tube en cuivre et en
acier _____ 449

FPL _____ 449

Vannes d'isolement _____ 453

Vannes à boisseau sphérique _____ 453

Globo H _____ 453

Globo P _____ 457

Globo S _____ 459

Globo D _____ 460

M106 moteur pour Globo _____ 463

Vannes d'arrêt à guillotine _____ 464

TA 60 _____ 464

FPL

Raccords à compression

Un raccord à compression d'une grande flexibilité d'utilisation pour les tuyaux métalliques utilisés dans les installations de chauffage, de refroidissement et de distribution d'eau sanitaire. Les multiples combinaisons possibles - un diamètre de raccordement pour plusieurs diamètres de tuyau - permettent de limiter les quantités mises en stock.



Caractéristique techniques

Applications:

Installations de chauffage et de refroidissement.
Eau chaude ou froide sanitaire.
Process pour lesquels le fluide n'affecte pas les parties internes de la vanne.
Installations gaz (gaz naturel, propane et butane).

Fonctions:

FPL raccord à compression pour tubes en cuivre - souple ou dur - en acier souple.

Note ! Les raccords FPL ne peuvent pas être installés pour les installations gaz avec tuyaux en acier.

Pour les tubes en cuivre ou en acier souple l'emploi de douilles de renforcement est nécessaire.

Dimensions:

8-24 mm

Classe de pression:

PN 16

Température:

Température de service maxi.: 100°C
Pour températures supérieures à 100°C, contactez votre commercial ou notre service des ventes.

Matériaux:

Toutes les pièces en contact avec l'eau: AMETAL®

AMETAL® est le nom donné par IMI Hydronic Engineering à son alliage résistant à la dézincification.

Traitement de surface:

Délivré sans traitement de surface (couleur jaune) ou chromé ou nickelé. Voir chaque tableau de produits.

Approbation:

Approuvés par Gastec pour les installations gaz.
Certifiés QO6/004 (accouplements, approuvés pour le gaz sont marqués dans les tableaux produits).
Corps marqués comme ci-dessous:



FPL pour le gaz

Les corps FPL, marqués de la lettre «Q» (voir rubrique approbation) sont assemblés avec un écrou au diamètre de 10, 12, 15, 18, 22 ou 28 mm, et sont

aux normes pour être utilisés pour les installations gaz avec une pression maxi. de 1 bar, en accord avec le «Gastec QA Exigences d'approbation No. 35» - Les

accouplements, approuvés pour le gaz, sont marqués dans les tableaux produits.

Combinaisons possibles avec raccords FPL

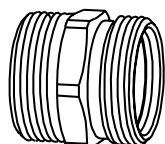

Filetage mâle d	pour tube Ø
G3/8	6, 8, 10, 12 mm
G1/2	8, 10, 12, 13, 14, 15, 16 mm
M22x1,5	12, 14, 15, 16 mm
M28x1,5	12, 15, 16, 18, 19, 22 mm
M34x1,5	22, 28 mm

Exemples de commandes:

Droits: Commande d'un raccord pour D1 22 et D2 15 No d'article 53 301-22x15

Coudés: Commande d'un raccord pour D1 22 et D2 15 No d'article 53 304-22x15

Tés: Commande d'un raccord pour D1 12, D2 8 et D3 8 No d'article 53 310-12x8x8

Note : les corps FPL conviennent pour les raccords FPL, FPL-PX et FPL-MT.

Ne pas utiliser les raccords FPL en combinaison avec les pièces analogues d'une autre marque!

M22x1.5

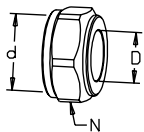

TA 372 Ecrous FPL

Nickelé

D	d	N	No d'article	GR	Cond	CHF/Pièce
12	M22x1,5	25	53 372-112	CHD003	250	3,50
14	M22x1,5	25	53 372-114	CHD003	25	3,40
15	M22x1,5	25	53 372-115	CHD003	250	3,20
16	M22x1,5	25	53 372-116	CHD003	250	3,90

3) A ne pas monter sur des tubes PEX. Pour plus d'informations, contactez votre commercial ou notre service des ventes.

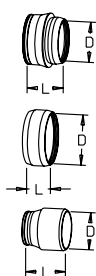

TA 382 Olives FPL

Jaune

D	L	No d'article	GR	Cond	CHF/Pièce
12	14	53 382-012	CHD003	250	2,50
14	14	53 382-014	CHD003	250	2,20
15	15	53 382-015	CHD003	250	1,90
16***	9	53 382-016	CHD003	250	2,10

***) Double

3) A ne pas monter sur des tubes PEX. Pour plus d'informations, contactez votre commercial ou notre service des ventes.

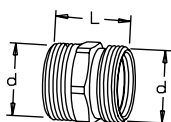

TA 351 Pour jonction

Nickelé

d	L	No d'article	GR	Cond	CHF/Pièce
M22x1,5	25	53 351-416	CHD003	25	9,10

TA 356 Droit

Femelle

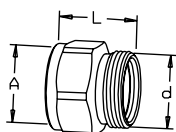

Nickelé

A x d	L	No d'article	GR	Cond	CHF/Pièce
G3/8 x M22x1,5	21	53 356-411	CHD003	1	15,60
G1/2 x M22x1,5	26	53 356-416	CHD003	200	6,50

TA 358 Droit

Mâle

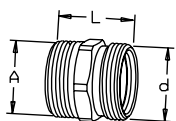

Nickelé

A x d	L	No d'article	GR	Cond	CHF/Pièce
R3/8 x M22x1,5	28	53 358-411	CHD003	250	10,50
R1/2 x M22x1,5	30	53 358-416	CHD003	250	10,10

R = Filetage conique mâle

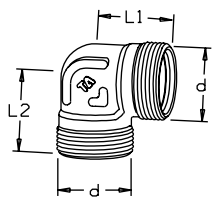
TA 361 Coude
Nickelé

d	L1	L2	No d'article	GR	Cond	CHF/Pièce
M22x1,5	22	22	53 361-416	CHD003	25	12,80

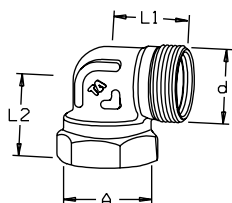
TA 363 Coude

Femelle

Nickelé

A x d	L1	L2	No d'article	GR	Cond	CHF/Pièce
G1/2 x M22x1,5	22	24	53 363-416	CHD003	25	19,20

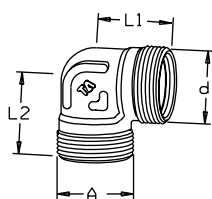
TA 354 Coude

Mâle

Nickelé

A x d	L1	L2	No d'article	GR	Cond	CHF/Pièce
R1/2 x M22x1,5	22	24	53 354-416	CHD003	25	15,30

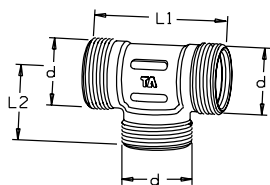
TA 352 Té
Nickelé

d	L1	L2	No d'article	GR	Cond	CHF/Pièce
M22x1,5	43	22	53 352-416	CHD003	1	12,70

R = Filetage conique mâle

Globo H

Vanne à bille en bronze

Globo H est utilisé comme une vanne d'arrêt dans les systèmes de chauffage à circulation d'eau chaude. Grâce au faible encombrement de la poignée, la vanne Globo H est idéale pour un montage aligné sur collecteurs.



Description

Applications :

Installations de chauffage de refroidissement.

Fonctions :

Arrêt :

Poignée de manoeuvre démontable en matière plastique antichoc à faible encombrement. Butée de poignée cachée (pas de danger de blessure). Un thermomètre peut être ajouté ultérieurement de DN 10 à DN 32 par un simple remplacement du capuchon rouge de la poignée de commande, voir «Accessoires».

Vidange (0615)

Dimensions :

Modèles avec raccord femelle de DN 10 à DN 50, avec vidange du DN 15 au DN 50 et avec raccords mâle/femelle de DN 15 à DN 35. Raccord mâle à joint plat. Modèles avec raccords à sertir Viega du DN 15 au DN 32.

Classe de pression :

PN 16

Température :

Température de service admise TB -10 °C - 120 °C, modèles à sertir ou avec vidange TB 110 °C.

Fluide :

Eau ou fluides neutres, eau glycolée (0-50%).

Matériaux :

Corps et bille en bronze résistants à la corrosion.

Bille à passage lisse.

Étanchéité de l'axe grâce à deux joints toriques en EPDM, sans entretien.

Étanchéité de bille en PTFE pur.

Calorifugeage :

Coquilles isolantes circuit chaud pour modèles avec raccord femelle, composées de deux demi-coquilles emboîtées l'une dans l'autre, disponibles en accessoires.

Motorisation :

DN 10 - 32 compatibles avec les servomoteurs M106.

No d'article :

230 V : 0600-00.700

24 V : 0600-01.700

Articles

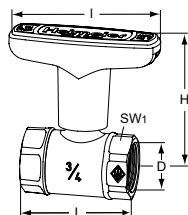

Taraudage femelle

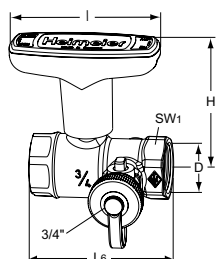
DN	D	L	I	H	Kvs	No d'article	GR	Cond	CHF/Pièce
10	Rp3/8	56,0	81	69,0	6,0	0600-01.000	CHD013	20	13,90
15	Rp1/2	56,0	81	69,0	6,0	0600-02.000	CHD013	20	20,40
20	Rp3/4	58,5	81	72,0	14,0	0600-03.000	CHD013	20	24,30
25	Rp1	67,5	81	74,5	25,0	0600-04.000	CHD013	20	32,40
32	Rp1 1/4	76,5	81	78,0	42,0	0600-05.000	CHD013	10	46,70
40	Rp1 1/2	87,5	120	111,5	65,0	0600-06.000	CHD013	2	66,30
50	Rp2	101,5	120	116,5	100,0	0600-08.000	CHD013	2	98,00

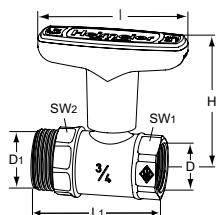

Taraudage femelle

Avec vidange

DN	D	L6	I	H	Kvs	No d'article	GR	Cond	CHF/Pièce
15	Rp1/2	70	81	69,0	6,0	0615-02.000	CHD013	1	59,20
20	Rp3/4	73	81	72,0	14,0	0615-03.000	CHD013	1	62,60
25	Rp1	82	81	74,5	25,0	0615-04.000	CHD013	1	66,00
32	Rp1 1/4	92,5	81	78,0	42,0	0615-05.000	CHD013	1	79,60
40	Rp1 1/2	104	120	111,5	65,0	0615-06.000	CHD013	1	115,00
50	Rp2	118	120	116,5	100,0	0615-08.000	CHD013	1	152,00

Taraudage mâle/femelle

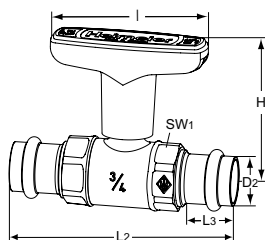
DN	D	D1	L1	I	H	Kvs	No d'article	GR	Cond	CHF/Pièce
15	Rp1/2	G3/4	64,5	81	69,0	6,0	0601-02.000	CHD013	4	57,20
20	Rp3/4	G1	69,0	81	72,0	14,0	0601-03.000	CHD013	4	62,50
25	Rp1	G1 1/4	78,5	81	74,5	25,0	0601-04.000	CHD013	4	72,60
32	Rp1 1/4	G1 1/2	89,5	81	78,0	42,0	0601-05.000	CHD013	4	89,80



Avec raccord à sertir Viega doté du SC-Contur

DN	D2 [mm]	L2	L3	I	H	Kvs	No d'article	GR	Cond	CHF/Pièce
15	15	110	22	81	69,0	6,0	0602-15.000	CHD013	10	65,40
20	22	115	23	81	72,0	14,0	0602-22.000	CHD013	10	79,80
25	28	129	23	81	74,5	25,0	0602-28.000	CHD013	5	48,80
32	35	139	25	81	78,0	42,0	0602-35.000	CHD013	5	76,10

SW1: DN 10, 15 = 27 mm, DN 20 = 32 mm, DN 25 = 39 mm, DN 32 = 50 mm, DN 40 = 55 mm, DN 50 = 70 mm

SW2: DN 15 = 29 mm, DN 20 = 35,5 mm, DN 25 = 44 mm, DN 32 = 51 mm

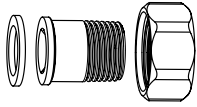
Accessoires



Raccords avec douille à visser

à joints plats pour Globo à filetage mâle. Laiton.

L [mm]	DN Globo		No d'article	GR	Cond	CHF/Pièce
29,5	15	R1/2	0601-02.350	CHD013	1	9,80
32,5	20	R3/4	0601-03.350	CHD013	1	10,50
35	25	R1	0601-04.350	CHD013	1	16,70
38,5	32	R1 1/4	0601-05.350	CHD013	1	32,70

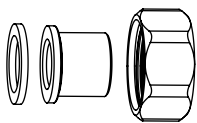

Raccords avec douille à braser

à joints plats pour Globo à filetage mâle. Laiton.

L [mm]	DN Globo	Ø	No d'article	GR	Cond	CHF/Pièce
20	15	15	0601-15.352	CHD013	1	6,60
21	15	16	0601-16.352	CHD013	1	6,60
22	15	18	0601-18.352	CHD013	1	6,60
25	20	22	0601-22.352	CHD013	1	10,50
29	25	28	0601-28.352	CHD013	1	16,60
34	32	35	0601-35.352	CHD013	1	32,50

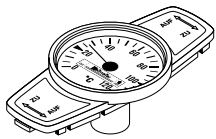

Thermomètre

A équiper ultérieurement en remplaçant le capuchon rouge.

Plage de température de 0 °C à 120 °C.

DN Globo	No d'article	GR	Cond	CHF/Pièce
Rouge				
10-32	0600-00.380	CHD013	100	22,70
40-50	0600-06.380	CHD013	50	29,60
Bleu				
10-32	0600-01.380	CHD013	100	22,70
40-50	0600-07.380	CHD013	50	29,60



Poignée de remplacement

Pour	DN	No d'article	GR	Cond	CHF/Pièce
Globo H, P, P-S, D	10-32	0600-03.520	CHD013	1	8,30
Globo H, D	40-50	0600-06.520	CHD013	1	9,50

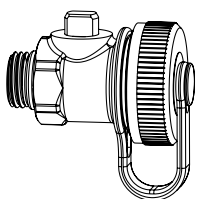

Vanne de remplissage-vidange

Corps laiton, capuchon G3/4 avec joint.

Raccord G1/4 avec joint torique.

Température maxi 110 °C.

No d'article	GR	Cond	CHF/Pièce
0615-00.100	CHD013	1	15,00

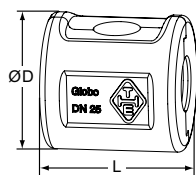
**Coquille isolante circuit chaud**

Fabrication EPP

Classe incendie B2

DN Globo	L	ØD	No d'article	GR	Cond	CHF/Pièce
Avec taraudage femelle						
10, 15	74	62	0600-02.553	CHD013	1	11,40
20	74	76	0600-03.553	CHD013	1	13,80
25	83	84	0600-04.553	CHD013	1	12,10
32	92	103	0600-05.553	CHD013	1	24,40
40	106	115	0600-06.553	CHD013	1	25,40
50	122	136	0600-08.553	CHD013	1	29,60
Avec taraudage mâle/femelle						
15	81	62	0601-02.553	CHD013	1	9,80
20	90	76	0601-03.553	CHD013	1	13,80
25	104	83	0601-04.553	CHD013	1	16,70
32	112	103	0601-05.553	CHD013	1	20,20

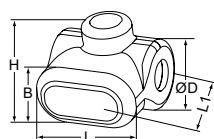
**Coquille isolante circuit chaud**

Fabrication EPP

Classe incendie B2

DN	L	L1	ØD	H	B	No d'article	GR	Cond	CHF/Pièce
15	92	94	61	78	56	0615-02.553	CHD013	1	11,40
20	101	100	65	83	56	0615-03.553	CHD013	1	14,30
25	112	117	86	95	63	0615-04.553	CHD013	1	18,90
32	122	130	103	107	63	0615-05.553	CHD013	1	23,50
40	134	145	118	143	71	0615-06.553	CHD013	1	28,80
50	146	167	146	162	71	0615-08.553	CHD013	1	34,30

Globo P

Vanne à bille en bronze pour circulateurs

Les vannes Globo P et P-S à bille pour montage sur une pompe sont spécialement adaptées aux exigences de la technique de chauffage. Montage facile en faisant glisser l'écrou de la pompe sur la vanne Globo. L'application universelle, par exemple Globo P sur le côté d'aspiration et Globo P-S avec clapet anti-retour sur le côté de pression de la pompe de circulation.



Description

Applications :

Installations de chauffage de refroidissement.

Fonctions :

Arrêt :

Poignée de manoeuvre démontable en matière plastique antichoc à faible encombrement. Butée de poignée cachée (pas de danger de blessure). Un thermomètre peut être ajouté ultérieurement de DN 10 à DN 32 par un simple remplacement du capuchon rouge de la poignée de commande, voir «Accessoires».

Deux modèles sont disponibles : Globo P sans clapet anti-thermosiphon, Globo P-S avec clapet anti-thermosiphon.

Le clapet anti-thermosiphon en plastique est silencieux et réglable de l'extérieur. Position ouverte ou fermée reconnaissable.

Dimensions :

DN 25 à DN 32.

Raccordement fileté femelle et bride profilée avec portée totale de joint.

Raccordements (manchon x bride) : 1" x 1", 1 1/4" x 1 1/4" et 1 1/4" x 1".

Versions avec raccord à sertir Viega doté du et d'une bride profilée avec portée totale de joint.

Raccords (raccord à sertir x bride) : 28 mm x 1", 35 mm x 1 1/4".

Classe de pression :

PN 16

Température :

Température de service admise TB Globo P -10 °C - 120 °C, avec raccords à sertir 110°C, Globo P-S 90 °C.

Fluide :

Eau ou fluides neutres, eau glycolée (0-50%).

Matériaux :

Corps et bille en bronze résistants à la corrosion.

Bille à passage lisse.

Etanchéité de l'axe grâce à deux joints toriques en EPDM, sans entretien.

Etanchéité de bille en PTFE pur.

Le clapet anti-thermosiphon est en plastique. Etanchéité du clapet anti-thermosiphon grâce à un joint torique en EPDM.

Calorifugeage :

Coquilles isolantes circuit chaud pour modèles avec raccord femelle, composées de deux demi-coquilles emboîtées l'une dans l'autre, disponibles en accessoires.

Articles

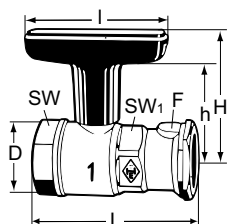

Globo P / Globo P-S

DN	D	F	L	I	H	h	Kvs	No d'article	GR	Cond	CHF/Pièce
Globo P											
25	Rp1	1"	87,5	81	74,5	58,0	25,0	0620-04.000	CHD013	20	42,50
32	Rp1 1/4	1 1/4"	101,0	81	78,0	61,5	42,0	0620-05.000	CHD013	10	51,60
32	Rp1 1/4	1"	92,0	81	74,5	58,0	25,0	0620-45.000	CHD013	20	Sur demande
Globo P-S avec clapet anti-thermosiphon											
25	Rp1	1"	87,5	81	74,5	58,0	8,0	0630-04.000	CHD013	20	22,20
32	Rp1 1/4	1 1/4"	101,0	81	78,0	61,5	10,0	0630-05.000	CHD013	10	Sur demande
32	Rp1 1/4	1"	92,0	81	74,5	58,0	8,0	0630-45.000	CHD013	20	Sur demande

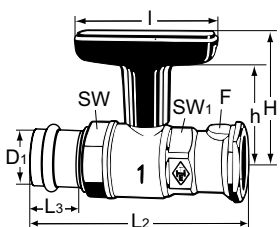

Globo P / Globo P-S – Avec raccord à sertir Viega et SC-Contur

DN	D1	F	L2	L3	I	H	h	Kvs	No d'article	GR	Cond	CHF/Pièce
Globo P												
25	28	1"	119	23	81	74,5	58,0	25,0	0622-28.000	CHD013	5	Sur demande
32	35	1 1/4"	132	25	81	78,0	61,5	42,0	0622-35.000	CHD013	5	Sur demande
Globo P-S avec clapet anti-thermosiphon												
25	28	1"	119	23	81	74,5	58,0	8,0	0632-28.000	CHD013	5	Sur demande
32	35	1 1/4"	132	25	81	78,0	61,5	10,0	0632-35.000	CHD013	5	Sur demande

SW: DN 25 = 39 mm, DN 32 = 50 mm

SW1: DN 25 = 36 mm, DN 32 (1 1/4 x 1 1/4) = 41 mm, DN 32 (1 1/4 x 1) = 36 mm

Accessoires



Coquille isolante circuit chaud

Fabrication EPP
Classe incendie B2

Globo	No d'article	GR	Cond	CHF/Pièce
1" x 1"	0600-04.553	CHD013	1	12,10
1 1/4" x 1 1/4"	0600-05.553	CHD013	1	24,40
1 1/4" x 1"	0620-45.553	CHD013	1	Sur demande

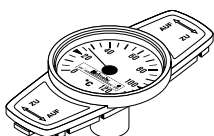

Thermomètre

A équiper ultérieurement en remplaçant le capuchon rouge.
Plage de température de 0 °C à 120 °C.

	No d'article	GR	Cond	CHF/Pièce
Rouge	0600-00.380	CHD013	100	22,70
Bleu	0600-01.380	CHD013	100	22,70

Globo S

Vanne à bille en bronze pour températures élevées

La vanne à bille Globo S trouve la plupart de ses applications dans les installations solaire, l'industrie et les systèmes de chauffage urbain. Egalement utilisation pour d'autres applications nécessitant une plus grande température de fonctionnement, comme avec des chaudières à combustibles solides. Grâce au faible encombrement de la poignée, la vanne Globo S est idéale pour le montage aligné sur collecteurs.



Description

Applications :

Installations solaire, l'industrie et les systèmes de chauffage urbain.

Fonctions :

Arrêt :

Poignée de manoeuvre démontable en matière plastique antichoc à faible encombrement. Butée de poignée cachée (pas de danger de blessure).

Dimensions :

Modèles avec raccord femelle de DN 15 à DN 32 et avec écrou de raccordement à la pompe DN 25.

Classe de pression :

PN 16

Température :

Température de service admise TB -10°C - 150°C, intermittente à 170°C.

Fluide :

Eau ou fluides neutres, eau glycolée (0-50%).

Matériaux :

Corps et bille en bronze résistants à la corrosion.

Bille à passage lisse.

Etanchéité de l'axe grâce à deux joints toriques en EPDM, sans entretien.

Etanchéité de bille en PTFE pur.

Motorisation :

DN 15 - 32 compatibles avec les servomoteurs M106.

No d'article :

230 V: 0600-00.700

24 V: 0600-01.700

Articles

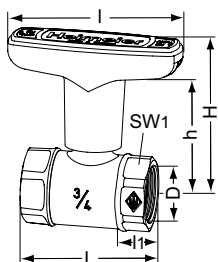

Taraudage femelle

DN	D	L	I	I1	H	h	Kvs	No d'article	GR	Cond	CHF/Pièce
15	Rp 1/2	56,0	81	10,0	69,0	54,0	6,0	0645-02.000	CHD013	1	Sur demande
20	Rp 3/4	58,5	81	11,0	72,0	55,5	14,0	0645-03.000	CHD013	1	Sur demande
25	Rp 1	67,5	81	13,0	74,5	58,0	25,0	0645-04.000	CHD013	1	Sur demande
32	Rp 1 1/4	76,5	81	13,5	78,0	61,5	42,0	0645-05.000	CHD013	1	Sur demande

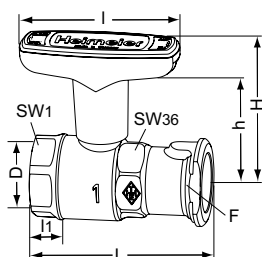

Avec écrou de raccordement à la pompe

DN	Manchon / F Bride	L	I	I1	H	h	Kvs	No d'article	GR	Cond	CHF/Pièce	
25	Rp1	1"	87,5	81	13,0	74,5	58,0	25,0	0646-04.000	CHD013	1	141,00

SW1: DN 25 = 36 mm, DN 32 (1 1/4 x 1 1/4) = 41 mm, DN 32 (1 1/4 x 1) = 36 mm

Globo D

Vanne à bille en bronze pour la distribution d'eau potable

Le Globo D est utilisé dans des applications d'eau potable comme une vanne multifonctionnelle. Vanne d'arrêt. Grâce au faible encombrement de la poignée, la vanne Globo D est idéale pour le montage aligné sur collecteurs.



Description

Applications :

Installations de distribution d'eau potable

Fonctions :

Arrêt :

Poignée de manoeuvre démontable en matière plastique antichoc à faible encombrement. Butée de poignée cachée (pas de danger de blessure). Thermomètre pour le contrôle de la température du fluide en option. Pour ce faire, il suffit simplement de remplacer le capuchon vert d'origine couvrant la poignée de manoeuvre par le capuchon à thermomètre (voir accessoires).

Vidange (0675 et 0676)

Dimensions :

Version taraudée sans vidange DN 15 à DN 50, versions taraudée avec vidange ou raccords à sertir DN 15 à DN 32.

Raccord taraudé femelle et raccord à sertir Viega doté du pour vannes DN 10 à DN 32.

Classe de pression :

PN 16

Température :

Température de service admise
-10 °C - 120 °C, avec raccord à sertir
110 °C.

Matériaux :

Corps et bille en bronze résistants à la corrosion.

Bille à passage lisse.

Etanchéité de l'axe grâce à deux joints toriques en EPDM, sans entretien.

Etanchéité de bille en PTFE pur.

Calorifugeage :

Coquilles isolantes circuit chaud pour modèles avec raccord femelle, composées de deux demi-coquilles emboîtées l'une dans l'autre, disponibles en accessoires.

Motorisation :

DN 10 - 32 compatibles avec les servomoteurs M106.

No d'article :

230 V : 0600-00.700

24 V : 0600-01.700

Approbation :

La vanne Globo D répond aux normes de qualité suivantes : DVGW W 570-1, DVGW W 270, DIN EN 13828, DIN 50930-6 et KTW. Correspondant aux robinetteries du groupe I conformément à la norme EN ISO 3822.

Articles

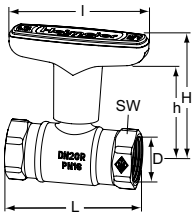

Taroudage femelle

DN	D	L	I	H	h	Kvs	No d'article	GR	Cond	CHF/Pièce
15	Rp1/2	65	81	69,9	54,0	6,0	0670-02.000	CHD013	20	Sur demande
20	Rp3/4	75	81	72,0	55,5	14,0	0670-03.000	CHD013	20	Sur demande
25	Rp1	90	81	74,5	58,0	25,0	0670-04.000	CHD013	20	Sur demande
32	Rp1 1/4	95	81	78,0	61,5	42,0	0670-05.000	CHD013	10	Sur demande
40	Rp1 1/2	100	120	111,5	92,0	65,0	0670-06.000	CHD013	1	Sur demande
50	Rp2	118	120	116,5	97,0	100,0	0670-08.000	CHD013	1	Sur demande

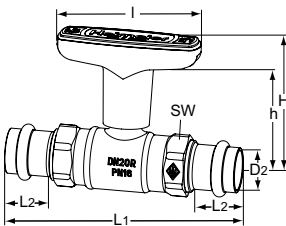

Avec raccord à sertir Viega doté du SC-Contur

DN	D2	L1	L2	I	H	h	Kvs	No d'article	GR	Cond	CHF/Pièce
15	15	120	22	81	69,0	54,0	6,0	0672-15.000	CHD013	10	Sur demande
20	22	132	23	81	72,0	55,5	14,0	0672-22.000	CHD013	10	Sur demande
25	28	151	23	81	74,5	58,0	25,0	0672-28.000	CHD013	5	204,00
32	35	157	25	81	78,0	61,5	42,0	0672-35.000	CHD013	5	295,00

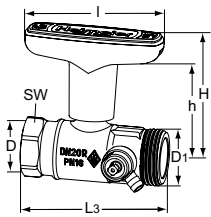

Avec taroudage femelle/mâle

Avec vidange

DN	D	D1	L3	I	H	h	Kvs	No d'article	GR	Cond	CHF/Pièce
15	Rp1/2	G3/4	75	81	69,0	54,0	6,0	0675-02.000	CHD013	1	45,70
20	Rp3/4	G1	82	81	72,0	55,5	14,0	0675-03.000	CHD013	1	Sur demande
25	Rp1	G1 1/4	95	81	74,5	58,0	25,0	0675-04.000	CHD013	1	Sur demande
32	Rp1 1/4	G1 1/2	106	81	78,0	61,5	42,0	0675-05.000	CHD013	1	Sur demande

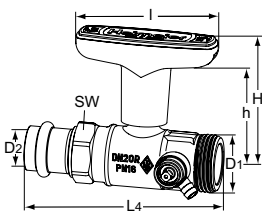

Avec raccord à sertir Viega doté du SC-Contur/Taroudage mâle

Avec vidange

DN	D1	D2	L4	I	H	h	Kvs	No d'article	GR	Cond	CHF/Pièce
15	G3/4	15	102	81	69,0	54,0	6,0	0676-15.000	CHD013	1	Sur demande
20	G1	22	110	81	72,0	55,5	14,0	0676-22.000	CHD013	1	Sur demande
25	G1 1/4	28	126	81	74,5	58,0	25,0	0676-28.000	CHD013	1	Sur demande
32	G1 1/2	35	137	81	78,0	61,5	42,0	0676-35.000	CHD013	1	Sur demande

SW: DN 15 = 27 mm, DN 20 = 32 mm, DN 25 = 39 mm, DN 32 = 50 mm, DN 40 = 55 mm, DN 50 = 70 mm

Cotes L selon DIN 3202 partie 4, rangée M5

Accessoires

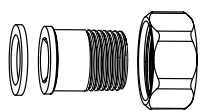
**Raccords avec douille à visser**

à joints plats pour Globo à filetage mâle. En bronze.

L [mm]	DN Globo		No d'article	GR	Cond	CHF/Pièce
26,5	15	R1/2	0675-02.350	CHD013	1	Sur demande
35,5	20	R3/4	0675-03.350	CHD013	1	Sur demande
37,5	25	R1	0675-04.350	CHD013	1	91,30
43,5	32	R1 1/4	0675-05.350	CHD013	1	Sur demande

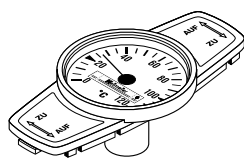
**Thermomètre**

en option, en remplacement du capuchon vert d'origine.

Plage de température de 0 °C à 120 °C.

DN Globo	No d'article	GR	Cond	CHF/Pièce
Vert				
15-32	0600-02.380	Sur demande	100	Sur demande
Rouge				
10-32	0600-00.380	CHD013	100	22,70
40-50	0600-06.380	CHD013	50	29,60
Bleu				
10-32	0600-01.380	CHD013	100	22,70
40-50	0600-07.380	CHD013	50	29,60

**Coquille isolante circuit chaud**

Fabrication EPP

Classe incendie B2

DN Globo	No d'article	GR	Cond	CHF/Pièce
Sans vidange				
15	0670-02.553	CHD013	1	Sur demande
20	0670-03.553	CHD013	1	Sur demande
25	0670-04.553	CHD013	1	Sur demande
32	0670-05.553	CHD013	1	Sur demande
40	0670-06.553	CHD013	1	Sur demande
50	0670-08.553	CHD013	1	Sur demande

M106 moteur pour Globo

Pour vanne à boisseau sphérique Globo, DN 10 à DN 32

Installation facile en remplaçant la poignée de manoeuvre de la Globo. Application p.ex. pour commande marche/arrêt dans des systèmes de chauffage ou d'eau potable. Le moteur convient également aux vannes à boisseau sphérique avec coquille isolante thermique.



Caractéristiques techniques

Application :

Commande 3 points avec les vannes à boisseau sphérique Globo DN 10 à 32

Tension d'alimentation :

230 V AC +6% / -10%
24 V AC +10% / -10%

Fréquence :

50/60 Hz ±5%.

Puissance absorbée :

3,5 VA

Signal d'entrée:

Régulation 3 points

Type de protection :

IP43

Classe de protection :

Selon EN 61140
II (230VAC)
III (24VAC)

Température :

Température fluide : maxi. 80°C
Température ambiante 0°C à 50°C

Temps de manoeuvre :

À 50 Hz/90°: 130s

Capteurs fins de course :

Fixes à 90°

Angle de rotation:

90°

Mode de fonctionnement :

S4-50% ED c/h 1200, EN 60034-1

Couple :

8 Nm

Câble :

1,5 m, à trois conducteurs (0,5 mm²) avec embout

Articles

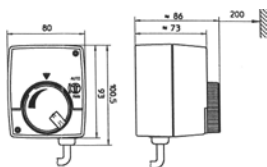

Moteur M106 pour vannes à boisseau sphérique Globo

DN 10 à DN 32

Tension d'alimentation	No d'article	GR	Cond	CHF/Pièce
230 V	0600-00.700	CHD013	1	372,00
24 V	0600-01.700	CHD013	1	380,00

Livraison sans vanne à boisseau sphérique.

TA 60

Robinets à passage direct DN 10-50

Sa construction en AMETAL[®] fait du robinet à passage direct TA 60 un organe résistant et garantit une longue durée de vie d'utilisation et un fonctionnement sans problèmes dans les installations de chauffage, de refroidissement et de distribution d'eau chaude sanitaire.



Caractéristiques techniques

Applications:

Installations sanitaires, de chauffage et de refroidissement.

Fonction:

Arrêt

Dimensions:

DN 10-50

Classe de pression:

Voir chaque produit

Température:

Température de service maxi.: 170°C
Température de service mini: -50°C

Matériaux:

Corps: AMETAL[®] ou en bronze
Tête de la vanne: AMETAL[®]
Opercule: AMETAL[®]
Tige et dispositif de blocage: AMETAL[®]
Joints : PTFE/Fibre graphite et aramide

AMETAL[®] est le nom donné par IMI Hydronic Engineering à son alliage résistant à la dézincification.

Marquage:

TA, DN, PN, DR.

Connexion:

Filetage femelle selon norme ISO 228.

Chapeau:

Pour les dimensions DN 10 à 50, la partie supérieure est vissée avec un joint plat d'étanchéité.

Articles

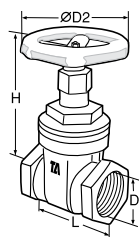

TA 60 Filetage femelle

Filetage conforme à ISO 228

AMETAL[®]

PN 16, EN 12288, BS 5154

DN	D*	D2	L	H	Kvs	No d'article	GR	Cond	CHF/Pièce
10	G3/8	60	49	72	6	51 060-010	CHD007	25	50,80
15	G1/2	60	56	77	9	51 060-015	CHD007	15	39,90
20	G3/4	70	61	95	25	51 060-020	CHD007	25	46,30
25	G1	70	69	102	45	51 060-025	CHD007	20	50,80
32	G1 1/4	70	77	122	74	51 060-032	CHD007	15	66,20
40	G1 1/2	90	81	138	122	51 060-040	CHD007	4	84,40
50	G2	100	95	160	270	51 060-050	CHD007	4	121,00

Kvs = débit en m³/h pour une perte de charge de 1 bar, la vanne étant complètement ouverte.

Systemes de filtre



SYSTÈMES DE FILTRE

Systèmes de filtre	467
Jet Filter S E&P	467
Jet Filter S System E&P	468
Jet Filter V	469
Jet Filter E	470
Jet Filter System E	472
Filtre simple EF15	473

Jet Filter S E&P



Filtre à rétrolavage entièrement automatique sans pièces mobiles.
Exécution du corps en acier inoxydable 1.4435 ou polypropylène PP,
tamis à panier en acier inoxydable 1.4435.

Fourniture

Filtre compact avec entrée et sortie filetés et chambre de décantation conique soudée en acier inoxydable, tamis à panier en acier inoxydable, manomètre pour pression différentielle

avec conduite de pression différentielle inoxydable incluse.
Armoire de contrôle IP 63 montée sur le corps.

Vanne de rétrolavage à boisseau sphérique en acier inoxydable 1"/PN 10 avec servomoteur.

Caractéristiques techniques

Champ d'applications:
Nappe phréatique, eau de surface, eau de refroidissement, circuit de tour de refroidissement et eau lacustre.
Seuil de filtration: 300 - 500 - 1000 µm

Pression de service maxi.: 10 bar
Débit maxi.: 25 m³/h
Perte de charge: 0,1 - 0,3 bar
Rétrolavage: 1,1 litres/seconde
Poids du filtre en fonctionnement: 12,5 kg

Raccordement électrique: 230 V / 50 Hz
Durée du rétrolavage: 15 secondes, paramétrable.

Articles

Exécution en acier inoxydable

Type	Raccord du filtre DN	Débit m³/h	Longueur totale mm	Surface filtrante cm²	Dp en débit nominal bar	Raccord eau de rinçage DN	Eau de rinçage lt/sec	Poids vide kg	Poids plein kg	No d'article	GR	Cond	CHF/Pièce
T134 SE	R 2"	25	611	363	0,3	G 1"	1,1	11	12,5	SE30134	CHD024	1	8 614,00

Exécution en matière plastique (Corps)

Type	Raccord du filtre DN	Débit m³/h	Longueur totale mm	Surface filtrante cm²	Dp en débit nominal bar	Raccord eau de rinçage DN	Eau de rinçage lt/sec	Poids vide kg	Poids plein kg	No d'article	GR	Cond	CHF/Pièce
T134 SP	R 2"	25	611	363	0,3	G 1"	1,1	11	12,5	SP30134	CHD024	1	Sur demande

Type T134 SE & T134 SP en tant qu'installation mono-filtre.
- Exécution pour de grandes dimensions sur demande.

Jet Filter S System E&P

Système de filtre E & P (en acier inoxydable et PP)

Filtre à rétrolavage entièrement automatique sans pièces mobiles.



Fourniture

Filtre compact avec entrée et sortie filetées et chambre de décantation conique soudée en acier inoxydable, Tamis à panier en acier inoxydable, Manomètre pour pression différentielle

avec conduite de pression différentielle inoxydable incluse.
Armoire de contrôle IP 63 montée sur le corps.
Vanne de rétrolavage à boisseau

sphérique en acier inoxydable 1"/PN 10 avec servomoteur.
Pompe de rétrolavage et vanne de décantation STAD.

Caractéristiques techniques

Champ d'applications:
Nappe phréatique, eau de surface, eau de refroidissement, circuit de tour de refroidissement et eau lacustre.
Seuil de filtration: 300 - 500 - 1000 µm
Pression de service maxi.: 10 bar

Débit maxi.: 25 m³/h
Perte de charge: 0,1 - 0,3 bar
Rétrolavage: 1,1 litres/seconde
Poids du filtre en fonctionnement: 12,5 kg
Poids de la pompe en fonctionnement : 14,1 kg

Raccords de pompe : 1 1/4" / 1"
STAD DN25
Raccordement électrique: 230 V / 50 Hz
Durée du rétrolavage: 15 secondes, paramétrable.

Articles

Exécution en acier inoxydable

Type	Raccord du filtre DN	Débit m ³ /h	Longueur totale mm	Surface filtrante cm ²	*)	**) Eau de rinçage lt/sec	Poids Filtre plein kg	Poids Pompe pleine kg	Raccords pompe Entrée/Sortie IG	Equilibrage Type STAD	No d'article	GR	Cond CHF/Pièce
T134 SE-M5	R2	25	611	363	0,3	1"	1,1	12,5	14,1	1 1/4"	STAD DN 25	SSSE30134	CHD024 1 10 185,00

Exécution en matière plastique (Corps)

Type	Raccord du filtre DN	Débit m ³ /h	Longueur totale mm	Surface filtrante cm ²	*)	**) Eau de rinçage lt/sec	Poids Filtre plein kg	Poids Pompe pleine kg	Raccords pompe Entrée/Sortie IG	Equilibrage Type STAD	No d'article	GR	Cond CHF/Pièce
T134 SP-M5	R2	25	611	363	0,3	1"	1,1	12,5	14,1	1 1/4"	STAD DN 25	SSSP301134	CHD024 1 10 185,00

*) Dp en débit nominal, bar

**) Raccords de rétrolavage DN -Type T134 SE-M5 & T134 SP-M5 en tant qu'installation mono-filtre.

- Exécution pour de grandes dimensions sur demande.

Jet Filter V

Filtre en acier zingué (Corps)

Filtre à rétrolavage entièrement automatique sans pièces mobiles.

Diamètre à la dimension de la tuyauterie existante.



Fourniture

Tuyau en acier, autoportant compact avec brides d'entrée et de sortie et chambre de décantation conique soudée, tamis à panier, plaque de serrage à

l'entrée du filtre, manomètre d'entrée, manomètre pour pression différentielle avec conduite de pression différentielle, raccords et robinet d'arrêt, armoire

de contrôle pour installation attenante (murale) inclus câble de raccordement prémonté et adapté à la longueur désirée du client.

Caractéristiques techniques

Champ d'applications:
Nappe phréatique, eau de surface, eau de refroidissement, circuit de tour de refroidissement et eau lacustre.
Seuil de filtration: 200 - 3000 µm
Pression de service maxi.: 10 bar

Brides de raccordement: jusqu'à et avec DN150/PN16, dès DN200/PN10
Résistance minimale nécessaire derrière le filtre: 2 bar.
Raccordement électrique en option: 230 V / 50 Hz ou 3x 400 V / 50 Hz.

Consommation énergétique: 70 W par rétrolavage par heure.
Durée du rétrolavage: environ 30 secondes, paramétrable.

Articles

Type	Raccord du filtre DN	Débit m³/h	Longueur totale mm	Surface filtrante cm²	Dp en débit nominal bar	Raccord eau de rinçage DN	Eau de rinçage lt/sec	Poids vide kg	Poids plein kg	No d'article	GR	Cond	CHF/Pièce
T50	50	10	440	254	0,3	32	0,56	11	12,5	D200010	CHD024	1	16 693,00
T127	65	15	460	254	0,25	32	0,69	13	15	D282660	CHD024	1	17 819,00
T134	80	25	540	363	0,26	32	1,1	15	18	D264361	CHD024	1	17 895,00
T143	100	40	650	581	0,27	32	1,7	18	24	D286614	CHD024	1	18 330,00
T149	100	50	700	754	0,25	32	2,2	19	25	D287457	CHD024	1	18 430,00
T2	100	62	700	1018	0,26	32	2,77	40	49	D280428	CHD024	1	25 373,00
T3	125	98	690	1453	0,25	32	4,2	35	45	D280429	CHD024	1	29 530,00

Type	Raccord du filtre DN	Débit m³/h	Longueur totale mm	Surface filtrante cm²	Dp en débit nominal bar	Raccord eau de rinçage DN	Eau de rinçage lt/sec	Poids vide kg	Poids plein kg	No d'article	GR	Cond	CHF/Pièce
T5	150	126	700	1816	0,26	40	5,27	36	50	D280430	CHD024	1	31 736,00
T6	200	158	880	2324	0,26	40	6,6	70	100	D280457	CHD024	1	35 340,00
T9	200	202	890	3017	0,25	50	8,6	80	110	D282619	CHD024	1	35 614,00
T10	200	252	925	3771	0,24	50	10,6	80	111	D282622	CHD024	1	35 996,00
T12	250	316	1050	4676	0,26	65	6,66	100	155	D282625	CHD024	1	40 505,00
T14	250	396	1185	5845	0,25	65	16,7	110	172	D280408	CHD024	1	42 605,00
T15	30	504	1320	7451	0,25	80	9,72	135	234	D282640	CHD024	1	49 028,00

Type 127-149 en tant qu'installation mono-filtre.

Exécution en acier inoxydable ou pour de grandes dimensions sur demande.

Jet Filter E

Filtre en acier inoxydable

Entièrement automatique sans pièces mobiles celui-ci au diamètre de la tuyauterie existante.



Fourniture

Tuyau en acier inoxydable, autoportant compact avec brides d'entrée et de sortie et chambre de décantation conique soudée, tamis à panier, plaque de serrage

à l'entrée du filtre, manomètre d'entrée, manomètre pour pression différentielle avec conduite de pression différentielle, raccords et robinet d'arrêt, armoire

de contrôle pour installation attenante (murale) inclus câble de raccordement prémonté et adapté à la longueur désirée du client.

Caractéristiques techniques

Champ d'applications:

Nappe phréatique, eau de surface, eau de refroidissement, circuit de tour de refroidissement et eau lacustre.

Seuil de filtration: 200 - 3000 µm

Pression de service maxi.: 10 bar

Brides de raccordement: jusqu'à et avec DN150/PN16, dès DN200/PN10

Résistance minimale nécessaire derrière le filtre: 2 bar.

Raccordement électrique en option: 230 V / 50 Hz ou 3x 400 V / 50 Hz.

Consommation énergétique: 70 W par rétrolavage par heure.

Durée du rétrolavage: environ 30 secondes, paramétrable.

Articles

Type	Raccord du filtre DN	Débit m³/h	Longueur totale mm	Surface filtrante cm²	Dp en débit nominal bar	Raccord eau de rinçage DN	Eau de rinçage lt/sec	Poids vide kg	Poids plein kg	No d'article	GR	Cond	CHF/Pièce
T50	50	10	440	254	0,3	32	0,56	11	12,5	E200010	CHD024	1	18 308,00
T127	65	15	460	254	0,25	32	0,69	13	15	E282660	CHD024	1	19 557,00
T134	80	25	540	363	0,26	32	1,1	15	18	E264361	CHD024	1	19 633,00
T143	100	40	650	581	0,27	32	1,7	18	24	E286614	CHD024	1	20 102,00
T149	100	50	700	754	0,25	32	2,2	19	25	E287457	CHD024	1	20 225,00
T2	100	62	700	1018	0,26	32	2,77	40	49	E280428	CHD024	1	32 838,00
T3	125	98	690	1453	0,25	32	4,2	35	45	E280429	CHD024	1	38 220,00

Type	Raccord du filtre DN	Débit m³/h	Longueur totale mm	Surface filtrante cm²	Dp en débit nominal bar	Raccord eau de rinçage DN	Eau de rinçage lt/sec	Poids vide kg	Poids plein kg	No d'article	GR	Cond	CHF/Pièce
T5	150	126	700	1816	0,26	40	5,27	36	50	E280430	CHD024	1	41 897,00
T6	200	158	880	2324	0,26	40	6,6	70	100	E280457	CHD024	1	50 254,00
T9	200	202	890	3017	0,25	50	8,6	80	110	E282619	CHD024	1	52 928,00
T10	200	252	925	3771	0,24	50	10,6	80	111	E282622	CHD024	1	54 600,00
T12	250	316	1050	4676	0,26	65	6,66	100	155	E282625	CHD024	1	58 834,00
T14	250	396	1185	5845	0,25	65	16,7	110	172	E280408	CHD024	1	62 957,00
T15	300	504	1320	7451	0,25	80	9,72	135	234	E282640	CHD024	1	70 422,00

Type 127-149 en tant qu'installation mono-filtre.

- Exécution pour de grandes dimensions sur demande.

Description

Plus-value pour coffret de commande commun / Par filtre

Coffret de commande	No d'article	GR	Cond	CHF/Pièce
760 x 760 x 210	D280070	CHD024	1	6 503,00

Avec automatisation programmable S7, avec interrupteur marche/arrêt pour chaque filtre, avec touche "rinçage manuel" pour chaque filtre, avec verrouillage interactif pendant le rinçage.

Plus-value pour rinçage à contre-courant avec une eau externe / par filtre

D	L	No d'article	GR	Cond	CHF/Pièce
		D280050	CHD024	1	8 079,00

Comprenant: raccord additionnel pour rinçage à contre-courant, vanne supplémentaire de rinçage avec servomoteur électrique (exécution comme organe de rinçage à contre-courant), schéma de raccordement N°404.225.

Plus-value pour pression différentielle du filtre en tant que signal analogique

No d'article	GR	Cond	CHF/Pièce
D280010	CHD024	1	1 877,00

Pression différentielle du filtre en tant que signal analogique 4-20 mA. Ce capteur de pression s'installe parallèlement au manomètre de pression différentielle existant sur la console. Le module du signal 4-20 mA peut être raccordé au bornier dans le coffret de commande.

Jet Filter System E

Système de filtre E en acier zingué inoxydable (Corps)

Entièrement automatique sans pièces mobiles, celui-ci au diamètre de la tuyauterie existante.



Fourniture

Tuyau en acier inoxydable, autoportant compact avec brides d'entrée et de sortie et chambre de décantation conique en acier inoxydable soudée, tamis à panier en acier inoxydable, plaque de serrage

à l'entrée du filtre, manomètre d'entrée, manomètre pour pression différentielle avec conduite de pression différentielle, raccords et robinet d'arrêt, armoire de contrôle pour installation attenante

(murale) inclus câble de raccordement prémonté et adapté à la longueur désirée du client. Pompe de rétrolavage et vanne de décantation STAD/STAF-R.

Caractéristiques techniques

Seuil de filtration: 200 - 3000 µm
Pression de service maxi.: 10 bar

Raccordement électrique en option:
230 V / 50 Hz ou 3x 400 V / 50 Hz.
Consommation énergétique: 70 W par

rétrolavage par heure.
Durée du rétrolavage: environ
30 secondes, paramétrable.

Articles

Type	Raccord du filtre DN	Débit m³/h	Longueur totale mm	Surface filtrante cm²	*)	**) Eau de rinçage lt/sec	Poids Filtre plein kg	Poids Pompe pleine kg	Raccords pompe Entrée/Sortie IG	Organe de réglage Type STAD	No d'article	GR	Cond	CHF/Pièce	
T50-M3	50	10	440	254	0,3	32	0,56	12,5	13,5	1"/1"	STAD DN 25	SSE200010	CHD024	1	18 866,00
T127-M3	65	15	460	254	0,25	32	0,69	15	13,5	1"/1"	STAD DN 25	SSE282660	CHD024	1	20 114,00
T134-M5	80	25	540	363	0,26	32	1,1	18	14,1	5/4"/1"	STAD DN 25	SSE264361	CHD024	1	20 214,00
T143-M10	100	40	650	581	0,27	32	1,7	24	24,7	11/2"/ 11/2"	STAD DN 32	SSE286614	CHD024	1	20 949,00
T149-M10	100	50	700	754	0,25	32	2,2	25	24,7	11/2"/ 11/2"	STAD DN 32	SSE287457	CHD024	1	21 060,00
T2-M10	100	62	700	1018	0,26	32	2,77	49	24,7	11/2"/ 11/2"	STAD DN 32	SSE280428	CHD024	1	33 707,00
T3-M15	125	98	690	1453	0,25	32	4,2	45	31	2"/2"	STAD DN 40	SSE280429	CHD024	1	40 059,00

Type	Raccord du filtre DN	Débit m³/h	Longueur totale mm	Surface filtrante cm²	*)	**) Eau de rinçage lt/sec	Poids Filtre plein kg	Poids Pompe pleine kg	Raccords pompe Entrée/Sortie IG	Organe de réglage Type STAD	No d'article	GR	Cond	CHF/Pièce	
T5-M15	150	126	700	1816	0,26	40	5,27	50	31	2"/2"	STAD DN 50	SSE280430	CHD024	1	43 791,00
T6-M25	200	158	880	2324	0,26	40	6,6	100	33,1	2"/2"	STAD DN 50	SSE280457	CHD024	1	52 260,00
T9-CR32	200	202	890	3017	0,25	50	8,6	110	87	65/65	STAF-R DN 65	SSE282619	CHD024	1	56 605,00
T10-R45	200	252	925	3771	0,24	50	10,6	111	103	80/80	STAF-R DN 65	SSE282622	CHD024	1	57 497,00
T12-R45	250	316	1050	4676	0,26	65	6,66	155	103	80/80	STAF-R DN 65	SSE282625	CHD024	1	62 734,00
T14-R64	250	396	1185	5845	0,25	65	16,7	172	125	100/100	STAF-R DN 80	SSE280408	CHD024	1	68 416,00
T15-R64	300	504	1320	7451	0,25	80	9,72	234	125	100/100	STAF-R DN 80	SSE282640	CHD024	1	76 663,00

*) Dp en débit nominal, bar

**) Raccordements de rétrolavage DN

- Exécution pour de grandes dimensions sur demande.

Filtre simple EF15

Le filtre simple EF15 peut être utilisé invariablement pour des substances liquides ou gazeuses. Il est caractérisé par ses hautes performances, un faible encombrement, ainsi que facile et rapide à nettoyer. Les brides d'entrée et de sortie sont au même niveau (inline). Lors du nettoyage, la filtration doit être interrompue.



Caractéristiques techniques

Débit:1 m³/h à 2545 m³/h**Pression de service:**

0 à 16 bar

Brides :

DN 15 à DN 600

Seuil de filtration:

10 à 5000 µm

Perte de charge filtre propre:

0,1 à 02 bar

Température:

0 à 80 °C

Matériau du corps:

Fonte

Matériau de l'élément filtrant:

Panier à tamis en acier inoxydable 1.4301

Couvercle:Avec étrier de DN 15 jusqu'à DN 200
Avec boulons et écrous dès DN 250

Articles

Type	DN	Corps grandeur N°	PN	Débit [m ³ /h]	Conte- nance L	Poids [kg]	Surface filtrante [cm ²]	No d'article	GR	Cond	CHF/Pièce
EF15K1	25	1	16	4,5	1	6	150	EF15-025.01	CHD024	1	1 472,00
EF15K2	32	2	10	7	1,2	15	270	EF15-032.02	CHD024	1	1 690,00
EF15K2	40	2	10	12	1,2	15	270	EF15-040.02	CHD024	1	1 690,00
EF15K2	50	2	10	18	1,2	15	270	EF15-050.02	CHD024	1	1 690,00
EF15K3	65	3	10	30	3,5	25	440	EF15-065.03	CHD024	1	2 069,00
EF15K4	80	4	10	45	6,5	28	740	EF15-080.04	CHD024	1	2 802,00
EF15K5	100	5	10	70	9	42	950	EF15-100.05	CHD024	1	3 076,00
EF15K6	125	6	6	110	15	55	1350	EF15-125.06	CHD024	1	4 252,00
EF15K7	150	7	6	160	27	75	1980	EF15-150.07	CHD024	1	5 725,00
EF15K8	200	8	6	280	53	140	2950	EF15-200.08	CHD024	1	8 016,00
EF15K9	250	9	10	440	85	195	3590	EF15-250.09	CHD024	1	9 889,00
EF15K10	300	10	6	635	140	300	5610	EF15-300.10	CHD024	1	13 775,00

**Protection nécessaire contre la corrosion:**Voir page 470: **Plus-value pour protection anticorrosion Epoxi**

Description

**Plus-value pour afficheur de pression différentielle**

	No d'article	GR	Cond	CHF/Pièce
Afficheur de pression différentielle	EF15-001.01	CHD024	1	1 332,00

Plus-value pour protection anticorrosion Epoxi

	No d'article	GR	Cond	CHF/Pièce
Epoxi pour corps N° 1	EF15-000.01	CHD024	1	160,00
Epoxi pour corps N° 2	EF15-000.02	CHD024	1	181,00
Epoxi pour corps N° 3	EF15-000.03	CHD024	1	226,00
Epoxi pour corps N° 4	EF15-000.04	CHD024	1	310,00
Epoxi pour corps N° 5	EF15-000.05	CHD024	1	341,00
Epoxi pour corps N° 6	EF15-000.06	CHD024	1	475,00
Epoxi pour corps N° 7	EF15-000.07	CHD024	1	631,00
Epoxi pour corps N° 8	EF15-000.08	CHD024	1	861,00
Epoxi pour corps N° 9	EF15-000.09	CHD024	1	1 082,00
Epoxi pour corps N° 10	EF15-000.10	CHD024	1	1 523,00

**Panier à tamis de rechange**

	No d'article	GR	Cond	CHF/Pièce
Panier à tamis pour corps N° 1	EF15-002.01	CHD024	1	880,00
Panier à tamis pour corps N° 2	EF15-002.02	CHD024	1	908,00
Panier à tamis pour corps N° 3	EF15-002.03	CHD024	1	1 123,00
Panier à tamis pour corps N° 4	EF15-002.04	CHD024	1	1 490,00
Panier à tamis pour corps N° 5	EF15-002.05	CHD024	1	1 635,00
Panier à tamis pour corps N° 6	EF15-002.06	CHD024	1	2 030,00
Panier à tamis pour corps N° 7	EF15-002.07	CHD024	1	2 327,00
Panier à tamis pour corps N° 8	EF15-002.08	CHD024	1	3 198,00
Panier à tamis pour corps N° 9	EF15-002.09	CHD024	1	4 695,00
Panier à tamis pour corps N° 10	EF15-002.10	CHD024	1	6 289,00

Joint de rechange

	No d'article	GR	Cond	CHF/Pièce
Joint pour corps N° 1	EF15-003.01	CHD024	1	29,00
Joint pour corps N° 2	EF15-003.02	CHD024	1	34,70
Joint pour corps N° 3	EF15-003.03	CHD024	1	37,90
Joint pour corps N° 4	EF15-003.04	CHD024	1	54,70
Joint pour corps N° 5	EF15-003.05	CHD024	1	54,70
Joint pour corps N° 6	EF15-003.06	CHD024	1	82,60
Joint pour corps N° 7	EF15-003.07	CHD024	1	92,60
Joint pour corps N° 8	EF15-003.08	CHD024	1	115,00
Joint pour corps N° 9	EF15-003.09	CHD024	1	211,00
Joint pour corps N° 10	EF15-003.10	CHD024	1	232,00

Mise en service

Dans chaque situation IMI Hydronic Engineering est votre Partenaire.

Nous fournissons non seulement des produits de la marque IMI Pneumatex qui sont de grande qualité, mais nous vous offrons aussi un service complet au cours de leur vie. Nous vous garantissons qu'à chaque instant un de nos techniciens est atteignable, que ce soit après les heures ouvrables ou durant les jours fériés, afin d'assurer à votre installation un fonctionnement opérationnel optimal.

Mise en service



	No d'article	CHF/Pièce
Mise en service pour Simply Compresso	1000090	413,00
Mise en service pour C/CX/C.1 F jusqu'à 1500 L	1000100	479,00
Mise en service pour C/CX/C.1 F jusqu'à 3000 L	1000110	801,00
Mise en service pour C/CX/C.1 F jusqu'à 5000 L	1000120	1 016,00
Mise en service pour C.2 jusqu'à 1500 L	1000200	551,00
Mise en service pour C.2 jusqu'à 3000 L	1000210	872,00
Mise en service pour C.2 jusqu'à 5000 L	1000220	1 086,00
Mise en service TV.1 E/EH jusqu'à 1500 L	1000300	635,00
Mise en service TV.1 E/EH jusqu'à 3000 L	1000310	958,00
Mise en service TV.1 E/EH jusqu'à 5000 L	1000320	1 173,00
Mise en service TV.2 E/EH jusqu'à 1500 L	1000400	747,00
Mise en service TV.2 E/EH jusqu'à 3000 L	1000410	1 069,00
Mise en service TV.2 E/EH jusqu'à 5000 L	1000420	1 283,00
Mise en service pour Simply Vento/Vento Compact	1000500	383,00
Mise en service Vento V 4/6/8/10 E/EC	1000600	453,00
Mise en service Vento V/VP/VPC 13/19 E/EC	1000610	600,00
Mise en service pour Pleno PI	1000700	348,00
Mise en service pour Pleno P	1000800	313,00
Mise en service réservoir additionnel jusqu'à 1500 L	1000900	90,00
Mise en service réservoir additionnel jusqu'à 3000 L	1000910	252,00
Mise en service réservoir additionnel jusqu'à 5000 L	1000920	378,00
Mise en service vanne 2 voies MS-IO	1000950	482,00
Mise en service DCD / DCD TI	1000960	343,00
Mise en service DCA / DCA TI	1000970	343,00
Mise en service TI ..0.2 PC1 jusqu'à 1500 L	1001000	938,00
Mise en service TI ..0.2 PC1 jusqu'à 3000 L	1001010	1 260,00
Mise en service TI ..0.2 PC1 jusqu'à 5000 L	1001020	1 474,00
Mise en service TI ..1.2 PC1 jusqu'à 1500 L	1001100	1 126,00
Mise en service TI ..1.2 PC1 jusqu'à 3000 L	1001110	1 447,00
Mise en service TI ..1.2 PC1 jusqu'à 5000 L	1001120	1 662,00
Mise en service TI ..2.2 PC1 jusqu'à 1500 L	1001200	1 260,00
Mise en service TI ..2.2 PC1 jusqu'à 3000 L	1001210	1 581,00
Mise en service TI ..2.2 PC1 jusqu'à 5000 L	1001220	1 796,00
Mise en service Filtre Jet Type T50-T3	1002100	605,00
Mise en service Filtre Jet Type T5-T15	1002200	791,00
Mise en service Filtre Jet T50M3-T3M15	1002300	700,00
Mise en service Filtre Jet T5M15-T15R64	1002400	886,00
Réglage vanne TA; 1 ^{ère} vanne	1003100	169,00
Réglage vanne TA; chaque vanne supplémentaire	1003110	42,40

Conditions générales de vente et de livraison

1. Champ d'application

1.1 Les présentes conditions générales de vente ("CGV") s'appliquent à toutes les ventes de Produits ("Produits") à des personnes physiques ou morales ("Acheteur") par Hydronic Engineering ("Vendeur").

1.2 Toute condition contraire ou divergente de l'Acheteur (en particulier les conditions d'achat de l'Acheteur ou les conditions contenues ou mentionnées dans tout bon de commande ou correspondance de l'Acheteur ou tout document émis par l'Acheteur) ne s'applique pas, sauf si le Vendeur donne son acceptation par écrit.

1.3 L'acceptation d'une commande par le Vendeur implique l'acceptation des présentes CGV par l'Acheteur. En passant une commande, l'Acheteur accepte sans réserve les présentes CGV et déclare renoncer à toutes les autres conditions.

2. Commandes

2.1 Les commandes sont considérées comme acceptées si elles sont expressément confirmées par l'acceptation écrite du Vendeur ("Confirmation de commande"). La confirmation de la réception d'une commande n'est pas considérée comme une déclaration d'acceptation.

2.2 Toutes les informations, prix et spécifications mentionnés dans les publicités, catalogues, brochures, listes de Produits et de prix, sur le site web du Vendeur ou autre, sont sans obligation et peuvent être modifiés et n'engagent en rien le Vendeur.

2.3 Le Vendeur est libre de retirer et/ou d'ajouter des Produits de sa gamme et de modifier ses Produits et leurs spécifications ou leur conception. Le Vendeur n'est pas responsable de ce qui précède ni des actions similaires de ses fournisseurs.

2.4 Les commandes ne peuvent être annulées ou modifiées après leur acceptation qu'avec le consentement écrit préalable du Vendeur ; ces modifications sont soumises à des frais et à des ajustements de prix à la discrétion du Vendeur.

2.5 La valeur minimale par commande est de 300 CHF ; le Vendeur peut, à sa discrétion, accepter des commandes de plus petites quantités pour un montant de 50 CHF.

3. Prix

3.1 Les prix sont basés sur la liste de prix ou l'offre du Vendeur. Les offres du Vendeur sont valables trente (30) jours après leur soumission.

3.2 Le Vendeur doit notifier à l'Acheteur toute modification de prix au moins trente (30) jours civils avant son application.

3.3 Les prix s'entendent hors taxe de vente, droits de douane, taxes, prélèvements, frais d'arrimage, emballage spécial demandé par l'Acheteur, démontage, recyclage et élimination des déchets et/ou autres coûts ou frais encourus lors de la vente, du stockage, de la manutention des Produits ou de la livraison ou de l'importation.

4. Livraison

4.1 Sauf convention écrite contraire, la livraison est effectuée en Suisse DAP (Incoterms 2020) au lieu déterminé par le Vendeur. Les frais de transport s'élèvent à 2,3 % de la valeur nette de la commande et seront facturés séparément. Un forfait de 15 CHF est appliqué pour les livraisons de colis.

4.2 Le Vendeur s'efforce de livrer les Produits aux dates ou dans les délais indiqués dans la confirmation de la commande ; toutefois, ces dates ou délais ne sont qu'indicatifs et non contraignants. L'achat et la vente des Produits ne dépendent pas du respect de certaines dates ou périodes. Le Vendeur n'est pas responsable des retards et l'Acheteur n'a pas droit à une indemnisation pour tout dommage ou perte en résultant.

4.3 Le Vendeur est autorisé à effectuer des livraisons partielles et peut les facturer séparément.

4.4 Les Produits sont emballés dans des emballages standards. Sauf indication contraire du Vendeur, le prix comprend l'emballage en vrac standard pour le transport national. À la demande de l'Acheteur, le Vendeur peut utiliser des emballages, des marquages et des formulaires spéciaux, sous réserve de l'acceptation par l'Acheteur de frais supplémentaires et du consentement écrit préalable du Vendeur.

4.5 Le risque de perte ou de dommage aux Produits est transféré à l'Acheteur dès la livraison, l'expédition ou la fourniture des Produits par le Vendeur, selon l'événement qui se produit en premier. Nonobstant ce qui précède, la propriété des Produits ne sera pas transférée à l'Acheteur tant que le paiement intégral des Produits concernés n'aura pas été reçu. Jusqu'au transfert de propriété, le Vendeur est en droit d'exiger la restitution de tout ou partie des Produits, de les vendre,

de les utiliser autrement ou de les exploiter. Si l'Acheteur revend les Produits avant le transfert de propriété, il doit conserver la totalité du produit de cette revente en dépôt pour le Vendeur. Jusqu'au paiement, l'Acheteur cède au Vendeur toutes ses créances découlant de la revente des Produits, même si ces Produits sont transformés, modifiés ou combinés avec d'autres Produits, et le Vendeur est en droit de réclamer la partie impayée du prix des Produits directement aux clients de l'Acheteur. À la demande du Vendeur, l'Acheteur doit informer le Vendeur de la créance cédée et de son débiteur, fournir toutes les informations et tous les documents nécessaires au recouvrement de la créance et notifier la cession au tiers débiteur. Si les Produits sont saisis ou éliminés d'une autre manière, l'Acheteur doit signaler la propriété du Vendeur et informer immédiatement ce dernier de la saisie ou de l'élimination. Dans le cas et uniquement dans la mesure où la réserve de propriété susmentionnée est invalidée conformément aux dispositions impératives des lois du pays dans lequel les Produits sont situés, toutes les autres garanties reconnues par ces lois et offrant au Vendeur une sécurité équivalente s'appliquent comme convenu entre le Vendeur et l'Acheteur. Le Vendeur est en droit d'effectuer toutes les demandes et tous les actes qu'il juge nécessaires pour garantir sa propriété et sa sécurité, et l'Acheteur est tenu de l'assister dans cette tâche sur demande. La réserve de propriété ou les privilèges du Vendeur ne sont pas affectés si l'Acheteur fait faillite ou si un administrateur judiciaire ou autre est désigné, s'il conclut un concordat avec ses créanciers ou devient insolvable, s'il est dissous ou liquidé, de manière forcée ou volontaire, ou s'il prend toute mesure similaire ou subit tout événement similaire.

5. Vérification

5.1 L'Acheteur est tenu d'inspecter les Produits à la livraison et informer le Vendeur par écrit immédiatement, mais au plus tard trois (3) jours ouvrables après la réception de la livraison, de tout défaut visible, de tout article manquant et/ou de tout autre écart par rapport à la confirmation de commande.

5.2 Dans le cas où une livraison autre que départ usine (Ex Works Incoterms 2020) a été convenue, l'Acheteur doit également noter les colis manquants et/ou endommagés sur les documents fournis par le transporteur, tels qu'un bon de livraison ou des documents d'expédition similaires.

5.3 Le non-respect par l'Acheteur de ses obligations en vertu des présentes est réputé constituer une acceptation inconditionnelle et complète des Produits et une renonciation à tout droit en relation avec les circonstances susmentionnées.

5.4 Pour toute réclamation au titre de la présente clause 5, les dispositions de la clause 8 s'appliquent en conséquence.

6. Paiement

6.1 Les Produits seront facturés à l'Acheteur à la livraison, à l'expédition ou à la mise à disposition par le Vendeur, selon la première éventualité définie. Sauf convention écrite contraire, les factures doivent être payées intégralement dans les trente (30) jours civils suivant la date de facturation.

6.2 Les paiements doivent être effectués par virement bancaire avec des fonds immédiatement disponibles, sans déduction ni frais, sur un compte désigné à cet effet par le Vendeur. Un paiement n'est considéré comme effectué que lorsque le montant correspondant a été reçu intégralement et irrévocablement sur le compte bancaire du Vendeur.

6.3 Tous les paiements dus au Vendeur doivent être effectués dans leur intégralité sans compensation ni déduction des montants indiqués dans la facture correspondante. Si, à un moment quelconque, l'Acheteur est tenu, en vertu du droit applicable, de déduire un montant de toute somme due au Vendeur, ou si le Vendeur est tenu d'effectuer un paiement (en raison de taxes, prélèvements, droits, conditions, frais, retenues et/ou obligations de toute nature qui pourraient être imposés ou prélevés, y compris, sans limitation, les taxes sur la valeur ajoutée, les droits et les retenues à la source), le montant payable par l'Acheteur au Vendeur sera augmenté d'un tel montant afin que le Vendeur reçoive à la date d'échéance le montant qui aurait été reçu par le Vendeur si cette déduction ou ce paiement n'avait pas été exigé.

6.4 En cas de retard de paiement, le Vendeur est en droit, sous réserve de toute autre voie de recours dont il dispose en vertu des présentes CGV ou de la loi, de facturer des intérêts sur tous les montants impayés jusqu'à la date de paiement intégral au taux d'un et demi pour cent (1,5 %) par mois ou au taux maximum autorisé par la loi, le taux le plus bas étant retenu, sur une base journalière.

Conditions générales de vente et de livraison

Le fait que le Vendeur ne facture pas ou ne perçoive pas d'intérêts sur les paiements en retard n'est pas considéré comme une renonciation au droit du Vendeur de percevoir les montants dus, à ses droits et/ou recours légaux.

6.5 Si l'Acheteur ne remplit pas ses obligations de paiement conformément aux présentes conditions, le Vendeur peut, à sa seule discrétion et sous réserve de tout autre droit ou recours du Vendeur (i) suspendre l'exécution de tout ou partie des obligations du Vendeur, y compris, sans limitation, la livraison des Produits, jusqu'à la fin de retard ; (ii) exiger de l'Acheteur qu'il paie immédiatement toutes les factures en suspens, auquel cas elles deviendront immédiatement exigibles ; (iii) exiger un paiement anticipé pour les livraisons ultérieures ; (v) suspendre la livraison de toute commande ultérieure jusqu'à ce que toutes les factures en suspens aient été payées.

6.6 Tous les frais, y compris les frais juridiques, résultant du non-paiement par l'Acheteur sont à la charge de ce dernier.

6.7 Le Vendeur est autorisé à utiliser les paiements effectués par l'Acheteur dans un premier temps pour régler la dette la plus ancienne et/ou la séquence de remboursement suivante : les frais et honoraires, les intérêts, les dommages et pertes, les autres créances du Vendeur et la dette principale.

7. Retour de marchandises

7.1 Les Produits ne peuvent être retournés au Vendeur qu'avec l'accord écrit préalable du Vendeur. Dans ce cas, les Produits doivent être retournés dans les trente (30) jours calendaires suivant l'approbation du Vendeur, à l'état neuf, dans leur emballage d'origine, entièrement étiquetés et conformément aux instructions du Vendeur, sinon l'envoi ne sera pas accepté.

7.2 En aucun cas, l'autorisation ne sera donnée de retourner des Produits qui sont spécifiques à l'Acheteur et/ou invendables.

7.3 Tous les retours sont aux risques et aux frais de l'Acheteur et doivent être livrés droits acquittés au Vendeur à la destination spécifiée par ce dernier (Incoterms DDP 2020).

7.4 Le Vendeur est en droit de facturer à l'Acheteur des frais de retour d'au moins vingt-cinq pour cent (25 %) du prix facturé des Produits retournés. L'Acheteur recevra la valeur restante par note de crédit.

8. Garantie

8.1 Le Vendeur garantit que les Produits qu'il fabrique sont exempts de défauts matériels et de fabrication au moment de la livraison et pendant une période de deux (2) ans à compter de la livraison.

8.2 Dans le cas où un produit ne respecte pas les dispositions de la clause 8.1 ci-dessus, l'Acheteur doit notifier le défaut au Vendeur par écrit sans délai, mais au plus tard dans les sept (7) jours civils suivant sa découverte, et doit fournir une explication détaillée et une preuve suffisante du défaut invoqué. Tous les retours seront effectués aux risques et aux frais de l'Acheteur et seront livrés droits acquittés au Vendeur (Incoterms 2020 de DDP) à la destination spécifiée par le Vendeur.

8.3 Le Vendeur peut demander à tout moment des informations complémentaires pour vérifier la demande de l'Acheteur. Dans les dix (10) jours civils suivant la réception de toutes les informations nécessaires, le Vendeur communiquera à l'Acheteur les résultats de son examen. En cas de réclamation valable en vertu des présentes conditions générales, le Vendeur s'engage, à son choix, à : (i) réparer les Produits défectueux ou les pièces concernées ; ou (ii) remplacer les Produits défectueux ou les pièces concernées par des Produits ou des pièces équivalents. Cette réparation ou ce remplacement sera la seule responsabilité du Vendeur et le seul recours de l'Acheteur en cas de violation de la garantie.

8.4 La garantie est subordonnée à l'utilisation correcte des Produits conformément à l'application et au mode d'utilisation spécifié par le Vendeur. Elle ne s'applique pas aux Produits qui ont été altérés ou soumis à des contraintes physiques, électriques inhabituelles ou inappropriées, à une utilisation inappropriée, à un détournement fonctionnel, à une réparation non autorisée, à une modification ou à tout type de stockage, de manipulation ou d'utilisation inappropriés. Le Vendeur n'est pas responsable des défauts des Produits qui sont dus à l'usure normale. La garantie des Produits et/ou composants fournis par des tiers est régie par les conditions de garantie de ces tiers. Les conditions de garantie des tiers seront fournies par le Vendeur sur demande.

8.5 LE VENDEUR NE DONNE AUCUNE GARANTIE, SAUF SI CELA EST EXPRESSÉMENT INDIQUÉ DANS CETTE CLAUSE 8. LA PRÉSENTE REMPLACE TOUTES LES AUTRES CONDITIONS, GARANTIES ET INDEMNITÉS, QU'ELLES SOIENT EXPRESSES, IMPLICITES, LÉGALES OU AUTRES, MAIS SANS S'Y LIMITER, LES GARANTIES ET

CONDITIONS RELATIVES À LA NON VIOLATION DES DROITS DES TIERS, AU TITRE, À LA QUALITÉ MARCHANDE ET À L'APTITUDE À UN USAGE PARTICULIER. CES AUTRES GARANTIES ET CONDITIONS SONT EXPRESSÉMENT REJETÉES PAR LE VENDEUR ET SONT EXCLUES PAR LA PRÉSENTE.

9. Limite de responsabilité

9.1 Sans préjudice des dispositions du point 9.3, le Vendeur n'est pas responsable envers l'Acheteur des pertes de bénéfices, de revenus ou de recettes, des pertes d'activité, des pertes de fonds de commerce, des pertes économiques, des pertes de contrats, des pertes de production ou des pertes similaires ou comparables, ni des pertes ou dommages accessoires spéciaux consécutifs, ou autres pertes ou dommages indirects de quelque nature que ce soit, que cette perte ou ce dommage ait été ou non prévisible, qu'il ait été envisagé par les parties, qu'il résulte d'un contrat, d'une violation réelle ou présumée d'une obligation légale, d'une garantie, d'une indemnité, de la responsabilité du fait des Produits, de la responsabilité objective ou autre.

9.2 Sans préjudice de la clause 9.3, LA RESPONSABILITÉ TOTALE DU VENDEUR DANS LE CADRE DE TOUTE COMMANDE, DES PRODUITS OU DES PRÉSENTES CGV, QUE CE SOIT POUR RUPTURE DE CONTRAT, MANQUEMENT À UNE OBLIGATION LÉGALE, DE GARANTIE OU AUTRE, SERA LIMITÉE AU MONTANT TOTAL PAYÉ PAR L'ACHETEUR POUR LES PRODUITS FAISANT L'OBJET DE LA RÉCLAMATION.

9.3 Les limitations et exclusions de responsabilité contenues dans le présent document s'appliquent dans la mesure impérativement autorisée par le droit. En particulier, elles ne s'appliquent pas en cas d'atteinte à la vie, au corps ou à la santé ou en cas d'intention ou de négligence grave de la part du Vendeur, à moins que cette responsabilité puisse être limitée ou exclue impérativement par le droit.

10. Événements de force majeure

10.1 Aucune partie ne sera responsable envers l'autre de tout manquement ou retard dans l'exécution de ses obligations au regard d'une Commande (autre que l'incapacité de l'Acheteur à remplir ses obligations de paiement) si et dans la mesure où ce manquement ou ce retard est dû à un cas de force majeure (par exemple, inondation, tempête, incendie et tremblement de terre), guerre, terrorisme, grèves, restrictions gouvernementales (ou dans le cas du Vendeur: le manque de personnel et/ou de matières premières, la destruction accidentelle de biens dans les locaux du Vendeur, l'interruption du processus de fabrication et/ou de livraison du Vendeur ou si l'un des événements susmentionnés se produit chez les fournisseurs, sous-traitants et/ou agents du Vendeur) ou d'autres circonstances échappant au contrôle raisonnable de la partie concernée et non dues à la faute ou à la négligence de cette partie (ci-après "Événement de force majeure").

10.2 En cas d'Événement de force majeure, la partie touchée notifie rapidement à l'autre partie la nature et la durée probable de l'Événement de force majeure, prend toutes les mesures raisonnables pour en atténuer les effets et reprend l'exécution de ses obligations dès que possible. Le nonrespect de ce qui précède exclut le droit de la partie concernée d'invoquer l'Événement de force majeure en question comme tel et comme une exception à ses obligations pertinentes.

10.3 Si l'Événement de force majeure se poursuit pendant plus de soixante (60) jours civils, le Vendeur peut annuler la (les) commande(s) et/ou la livraison des Produits avec effet immédiat par notification écrite à l'Acheteur.

11. Confidentialité et protection des données

11.1 L'Acheteur reconnaît qu'il a et aura accès aux informations confidentielles du Vendeur et/ou en aura connaissance. Par "Informations confidentielles", on entend toutes les informations propriétaire ou confidentielles, qu'elles soient ou non survenues dans le cadre des présentes CGV ou d'une commande, notamment (i) toutes les informations techniques du Vendeur, y compris, sans limitation, les procédés, inventions, projets de recherche, développement de Produits, technologies, secrets commerciaux, savoir-faire, plans de production, idées et concepts, logiciels, ingénierie et toutes les informations relatives aux Produits ou services ; (ii) toutes les informations commerciales du Vendeur ou les informations relatives au Vendeur ou à l'un de ses clients, y compris, sans limitation, des informations comptables et financières, de la stratégie des Produits, du budget, des prix des Produits et du marketing, des plans d'affaires, des états ainsi que les informations relatives aux clients et fournisseurs ; et (iii) les informations relatives aux employés du Vendeur.

Conditions générales de vente et de livraison

11.2 L'Acheteur s'engage à garder confidentielles toutes les Informations confidentielles et à ne pas, directement ou indirectement, publier, divulguer ou mettre à la disposition de tout tiers, toute Information confidentielle sans l'accord préalable écrit du Vendeur, à l'exception de tout employé ou soustraitant de l'Acheteur qui aurait besoin des Informations confidentielles en application des présentes CGV ou dans le cadre de l'exécution d'une commande. En outre, l'Acheteur ne peut pas utiliser les informations confidentielles pour ses propres besoins ou à des fins autres que l'exécution de ses obligations en vertu des présentes CGV ou d'une commande.

11.3 Le contenu de ces conditions générales est strictement confidentiel. L'Acheteur ne peut, sans le consentement écrit préalable du Vendeur, publier les présentes CGV, leur objet ou leur exécution, ou toute commande, sauf si la divulgation est essentielle à l'exécution des CGV ou d'une commande. Les obligations de confidentialité de l'Acheteur s'appliquent à partir de la date de la première transmission d'informations confidentielles du Vendeur à l'Acheteur.

11.4 Le Vendeur peut à tout moment demander à l'Acheteur de lui retourner ou de lui remettre les informations confidentielles qui lui ont été fournies ou qui sont en sa possession.

11.5 Les obligations de confidentialité contenues dans les présentes ne s'appliquent pas aux informations qui (i) ne sont pas ou ne sont pas devenues publiques par suite d'une violation des dispositions contenues dans les présentes ; (ii) étaient connues de l'Acheteur avant leur divulgation par le Vendeur sans aucune obligation de confidentialité ; (iii) ont été dûment acquises par l'Acheteur auprès d'un tiers qui n'était pas tenu de maintenir la confidentialité de ces informations ; ou (iv) ont été développées indépendamment par l'Acheteur sans utilisation d'informations confidentielles. Les exceptions susmentionnées doivent être prouvées par l'Acheteur.

11.6 Dans le cas où l'Acheteur est tenu par la loi de divulguer des informations confidentielles, l'Acheteur doit en informer rapidement le Vendeur par écrit, aider raisonnablement le Vendeur à obtenir une mesure de protection appropriée et prendre toutes les autres mesures raisonnablement nécessaires pour préserver la confidentialité de ces informations confidentielles.

11.7 Les données personnelles que l'Acheteur reçoit du Vendeur ne peuvent être traitées ou transmises sans le consentement écrit préalable du Vendeur ; l'Acheteur doit à tout moment se conformer aux lois applicables en matière de protection des données.

12. Propriété intellectuelle

12.1 Tous les droits de propriété intellectuelle sur les Produits et les supports marketing, tels que définis ci-dessous, sont et resteront la propriété du Vendeur (ou de l'un de ses détenteurs de licence) et, sous réserve de la disposition de la clause

12.2, rien dans les présentes Conditions n'accorde ou ne confère à l'Acheteur des droits relatifs à ces droits de propriété intellectuelle. "Droits de propriété intellectuelle" : brevets, modèles d'utilité, droits d'invention, droits d'auteur et droits voisins, Marques de commerce et de service, noms commerciaux et noms de domaine, droits de représentation (habillage) et de présentation des Produits (trade dress), fonds de commerce et droit d'intenter une action en justice pour usage abusif de Marques ou concurrence déloyale, droits sur les dessins et modèles, Les droits sur les bases de données, les droits d'utilisation et la protection de la confidentialité, les informations confidentielles (y compris le savoir-faire et les secrets commerciaux), et tous les autres droits de propriété intellectuelle (en particulier les Marques), dans chaque cas, qu'ils soient enregistrés ou non, et y compris toutes les demandes et les droits de demander et d'accorder, de renouveler ou d'étendre ces droits, les droits de revendiquer des privilèges, ainsi que tous les droits ou formes de protection similaires ou équivalents, présents ou futurs, partout dans le monde Le "Matériel de marketing" comprend les images, photographies, logos, illustrations, données, matériel et littérature promotionnels, vitrines et objets, et toute autre information ou objet approuvé par le Vendeur de temps en temps et fourni à l'Acheteur par le Vendeur.

12.2 L'Acheteur peut utiliser le Matériel de marketing et les Marques de Produits la (ci-après dénommées " Marques ") pour la publicité, la promotion et la vente des Produits conformément aux directives et instructions du Vendeur uniquement pour la période pendant laquelle les parties maintiennent leurs relations d'affaires.

12.3 Les Produits doivent être annoncés et vendus sous ces Marques à tout moment. L'Acheteur ne peut pas modifier ou ajouter des éléments à l'étiquetage ou à l'emballage des Produits sans le consentement écrit préalable du Vendeur. L'Acheteur ne peut pas modifier, dégrader ou supprimer toute référence aux Marques, au Vendeur ou à tout autre nom apparaissant sur les Produits ou sur leur emballage ou étiquetage. Par mesure de précaution, il est précisé que l'Acheteur ne

peut pas apposer les Marques sur des Produits autres que les Produits initialement marqués.

12.4 L'Acheteur ne doit pas utiliser, enregistrer ou demander l'enregistrement d'une Marque qui est similaire en termes de son, d'apparence ou de signification à un nom, une Marque ou un nom commercial du Vendeur ou qui lui ressemble au point de prêter à confusion, y compris, mais sans s'y limiter, les Marques commerciales. L'Acheteur convient en outre que si, à l'avenir, il acquiert des droits sur une Marque similaire à un nom, une Marque ou un nom commercial du Vendeur, en particulier en ce qui concerne les Marques, il cède par les présentes ces droits au Vendeur à titre gratuit, et l'Acheteur s'engage à fournir toutes les confirmations et déclarations que le Vendeur juge nécessaires pour se conformer aux dispositions de la présente clause 12.4 pour être effectivement mis en oeuvre.

12.5 L'Acheteur ne doit pas, dans l'utilisation des Marques ou autres droits de propriété intellectuelle du Vendeur, faire ou s'abstenir de faire quoi que ce soit qui puisse affecter leur validité ou la réputation du Vendeur.

12.6 L'Acheteur doit informer rapidement le Vendeur par écrit s'il a connaissance d'une violation ou d'une violation présumée des Marques de commerce ou d'autres droits de propriété intellectuelle en rapport avec les Produits ou de toute allégation selon laquelle un produit ou la fabrication, l'utilisation, la vente ou toute autre disposition d'un produit, qu'il soit ou non sous Marque de commerce, viole les droits d'un tiers (le Vendeur ne fait aucune déclaration ou garantie quant à la validité ou au caractère exécutoire des Marques de commerce ou quant à la violation des droits de propriété intellectuelle d'un tiers). Le Vendeur peut, à sa seule discrétion, décider des mesures à prendre en ce qui concerne ce qui précède et peut assumer la responsabilité exclusive de l'exécution et du contrôle de toute action, réclamation ou règlement judiciaire. L'Acheteur doit, à ses propres frais, fournir au Vendeur l'assistance et le soutien que le Vendeur peut raisonnablement exiger pour lui permettre d'engager une action ou de se défendre contre toute réclamation d'un tiers.

12.7 La violation par l'Acheteur de toute obligation relative aux droits de propriété intellectuelle peut causer un préjudice irréparable au Vendeur, pour lequel des dommages-intérêts pécuniaires peuvent ne pas constituer une réparation appropriée ; en conséquence, le Vendeur est en droit de demander des mesures de précaution ou d'autres réparations appropriées en cas de violation.

13. Compliance

13.1 L'Acheteur doit se conformer à toutes les lois anticorruptions applicables en rapport avec les présentes CGV ou toute commande et doit informer rapidement le Vendeur si l'Acheteur a connaissance ou soupçonne que l'un de ses dirigeants, administrateurs, employés ou agents agit ou a agi d'une manière qui enfreint ces lois.

13.2 L'Acheteur doit savoir que le Vendeur dispose d'un code de conduite qui est disponible à l'adresse www.imiplc.com. L'Acheteur doit à tout moment s'assurer et être responsable de s'assurer que ses dirigeants, directeurs, employés et agents conduisent leurs affaires de manière éthique et conformément aux dispositions pertinentes du code de conduite du Vendeur.

13.3 L'Acheteur doit, à la demande du Vendeur, fournir la preuve qu'il satisfait aux exigences énoncées dans la présente clause 13. Cela comprend, sans s'y limiter, le droit du Vendeur d'inspecter tout local où des travaux sont effectués en vertu des présentes conditions générales et d'exiger de l'Acheteur qu'il prenne des mesures correctives. En cas de non-respect de la présente clause 13 par l'Acheteur, le Vendeur est autorisé à mettre fin immédiatement à toute relation commerciale avec l'Acheteur, notamment en ce qui concerne une commande, sans aucune responsabilité envers l'Acheteur.

14. Contrôle des exportations

14.1 L'Acheteur est tenu de respecter toutes les règles d'exportation applicables aux Produits, de se conformer en particulier à toutes les lois, restrictions, réglementations et listes de parties restreintes émises par les États-Unis d'Amérique, l'Union européenne, la Suisse et le Royaume-Uni.

14.2 L'Acheteur ne peut pas importer, exporter ou réexporter des Produits ou des composants de Produits, des technologies ou des informations acquises en violation des dispositions pertinentes ou sans la licence ou l'autorisation nécessaire, ni autoriser leur exportation ou réexportation. Toutes les obligations du Vendeur découlant d'une commande et les présentes CGV sont soumises à tous égards aux réglementations applicables en matière d'exportation.

14.3 L'Acheteur doit immédiatement informer le Vendeur si l'Acheteur est ou devient nommé dans une liste de parties restreintes ou est autrement affecté par des réglementations d'exportation.

Conditions générales de vente et de livraison

15. Indemnisations et recours

15.1 L'Acheteur est engagé devant le Vendeur de tous les dommages, responsabilités, coûts et dépenses (en particulier les frais juridiques), amendes ou pertes en rapport avec toutes les réclamations, actions, demandes, enquêtes ou procédures (y compris, sans limitation, celles de tiers), et indemnisera et défendra le Vendeur dans la mesure où ces réclamations, demandes, enquêtes ou procédures découlent de (i) négligence ou faute intentionnelle de l'Acheteur ou des employés et/ou agents de l'Acheteur ; (ii) réparation ou modification des Produits sans autorisation écrite préalable du Vendeur ; (iii) violation par l'Acheteur des droits de propriété intellectuelle du Vendeur ou toute violation résultant de Produits fabriqués par le Vendeur conformément à la conception, aux spécifications ou aux instructions de l'Acheteur ; (iv) si l'Acheteur modifie les Produits ou combine les Produits avec d'autres biens ou composants, et que cette modification ou combinaison entraîne une violation réelle ou présumée de tout droit de propriété intellectuelle d'un tiers ou des dommages et intérêts ; (v) la violation par l'Acheteur de ses obligations au titre des clauses 13 et 14 ; et/ou (vi) la violation par l'Acheteur de toute disposition des présentes CGV.

15.2 En outre, si l'une des circonstances mentionnées à l'article 15.1 se produit, le Vendeur peut, à sa seule discrétion, sans préavis et sans préjudice de ses autres droits ou recours : (i) remplir une ou toutes les obligations du Vendeur, en particulier la livraison des Produits, retenir jusqu'à ce que la question en question ait été corrigée.

16. Dispositions finales

16.1 Les présentes conditions générales, y compris la limitation de responsabilité qui y est énoncée, reflètent la répartition des risques convenue entre le Vendeur et l'Acheteur ; ils constituent la base de la relation commerciale entre les parties, sans laquelle le Vendeur n'aurait pas accepté les conditions économiques accordées à l'Acheteur, notamment les prix. Ces conditions ne sont accordées à l'Acheteur qu'en tenant compte de ces dispositions.

16.2 Le fait que le Vendeur ne fasse pas appliquer une disposition des présentes CGV à un moment quelconque ne doit pas être interprété comme une renonciation à cette disposition, et ne doit en aucun cas affecter la validité des présentes CGV ou tout droit découlant des présentes CGV ou le droit du Vendeur de faire appliquer cette disposition à une date ultérieure.

16.3 Si certaines dispositions de ces CGV s'avéraient invalides, illégales ou inapplicables, la validité des autres dispositions n'en serait pas affectée. Dans ce cas, les parties conviennent d'une disposition de remplacement qui se rapproche le plus possible de la disposition invalide, illégale ou inapplicable dans le cadre de ce qui est légalement admissible et qui reflète le plus fidèlement possible l'effet de la disposition originale.

16.4 L'Acheteur ne peut céder, transférer, grever ou autrement disposer de ses droits ou obligations au titre d'une commande, en tout ou partie, ou tenter de prendre l'une des mesures susmentionnées sans le consentement écrit préalable du Vendeur, que ce dernier peut refuser à sa seule discrétion. Le Vendeur peut céder, transférer ou autrement disposer de tout ou partie de ses droits ou obligations en vertu d'un bon de commande sans le consentement de l'Acheteur.

16.5 Le Vendeur est membre d'un groupe de sociétés et, en conséquence, le Vendeur peut exécuter ses obligations ou ses droits en vertu du présent contrat lui-même ou par l'intermédiaire d'un autre membre de son groupe, à condition que tout acte ou toute omission d'un autre membre soient considérés comme un acte ou une omission du Vendeur.

16.6 Les dispositions relatives à la responsabilité énoncées dans le présent document et leurs limites, la garantie, la confidentialité et la protection des données, la propriété intellectuelle et la responsabilité, ainsi que toutes les autres dispositions qui, de par leur nature, doivent avoir un caractère permanent, continuent à s'appliquer au-delà de la fin de la relation d'affaires entre les parties.

16.7 Toutes les commandes et les présentes CGV sont régies, y compris en ce qui concerne l'interprétation et l'application, par les lois du pays dans lequel le Vendeur a son principal établissement, à l'exclusion des règles de conflit de lois et de l'application de la Convention des Nations Unies sur les contrats de vente internationale de marchandises.

16.8 Pour tout litige découlant d'une commande et/ou des présentes conditions générales, les parties ont convenu expressément et irrévocablement de la compétence exclusive des tribunaux du siège social du Vendeur.

Contact

Siège principal

IMI Hydronic Engineering Switzerland AG
Mühlerainstrasse 26
CH-4414 Füllinsdorf

Tel: +41 61 906 26 26
Fax: +41 61 906 26 27

Contact mail:

Général: info.ch@imi-hydronic.com
Vente: verkauf.ch@imi-hydronic.com
Service après-vente: kundendienst.ch@imi-hydronic.com

Filiale Suisse Romande

IMI Hydronic Engineering Switzerland SA
Chemin de la Rippe 2
CH-1303 Penthaz

Tel: +41 21 866 70 70
Fax: +41 21 866 72 09

Contact mail:

Général: info.ch@imi-hydronic.com
Vente: sav.ch@imi-hydronic.com
Service après-vente: sav.ch@imi-hydronic.com

Centres de service

Suisse du nord-ouest et centrale

Téléphone +41 61 906 26 00
Urgences / Service de piquet +41 61 901 66 10

Suisse orientale & Grisons

Téléphone Service de piquet +41 55 244 12 24

Berne & Valais

Téléphone Service de piquet +41 33 345 44 55

Suisse romande

Téléphone Service de piquet +41 21 866 70 73

Tessin

Téléphone Service de piquet +41 91 850 05 23

IMI Hydronic Engineering

www.imi-hydronic.ch

